

Campagne 2019-2020



RAPPORT SUR LE CONTRÔLE DES POIDS DU COTON À L'EXPORT



Le Conseil de Régulation, de Suivi et de Développement des Filières Coton et Anacarde

Décembre 2019 - Juillet 2020

 **RAPPORT SUR LE CONTRÔLE
DES POIDS DU COTON À L'EXPORT**



Le Conseil du Coton et de l'Anacarde **Décembre 2019 - Juillet 2020**

Commissariat Régional de l'Etat et de Commerce des Produits Forestiers, Coton et Anacarde

TABLE DES MATIÈRES

LISTE DES TABLEAUX ET GRAPHIQUES.....	4
DÉFINITIONS, SIGLES ET ABRÉVIATIONS	5
MISSION DE PESAGE DES PRODUITS D'EXPORTATION	6
1. LES DISPOSITIONS JURIDIQUES D'EXÉCUTION DE LA MISSION	6
1.1.- Décret n° 92-21 du 8 Janvier 1992 - article 2	6
1.2.- Décret n° 92-21 du 8 Janvier 1992 - article 5	6
2. LES CONDITIONS DE REPRISE DE L'ACTIVITÉ DE PESAGE PAR LA CCI-CÔTE D'IVOIRE	6
DESCRIPTIF DU PROCESSUS DE PESAGE À L'EXPORTATION DE	7
LA FIBRE DE COTON	7
1. PROCESSUS DE PESAGE À L'EXPORTATION	7
1.1.- Le pesage	7
1.2.- L'émission du Certificat de pesage.....	7
1.3.- La déclaration à l'exportation	7
1.4.- L'embarquement	8
2. MISE EN PLACE OPÉRATIONNELLE.....	9
2.1.- Système de traitement des données du pesage	9
2.2.- Les sites de pesage retenus	10
2.3.- Les ressources humaines	10
RÉSUMÉ	11
ANALYSE DE L'ACTIVITÉ DE CERTIFICATION DES PESÉES À L'EXPORT DU COTON DE DÉCEMBRE 2019 À JUILLET 2020.....	12
1. LA CERTIFICATION DES PESÉES À L'EXPORT DE LA FIBRE DE COTON	12
2. LES PESÉES À L'EXPORT PAR OPÉRATEUR	14
3. LES TRANSITAIRES	15
4. LES DESTINATIONS.....	16
ANNEXES.....	19
LISTE DES CERTIFICATS DE PESAGE DE FIBRE DE COTON DÉCEMBRE 2019-JUILLET 2020	21

LISTE DES TABLEAUX ET GRAPHIQUES

TABLEAUX

Tableau 1 : Ponts bascules export retenus	10
Tableau 2 : Quantités de coton pesées à l'export par port d'embarquement Décembre 2019-Juillet 2020.....	12
Tableau 3 : Quantités de coton pesées à l'export par port d'embarquement en Juillet 2020	12
Tableau 4: Quantités mensuelles de coton pesées à l'export	13
Tableau 5: Quantités de coton pesées à l'export par opérateur Décembre 2019-Juillet 2020	14
Tableau 6 : Quantités de coton pesées à l'export par opérateur en Juillet 2020	14
Tableau 7 : Quantités de coton traitées par transitaire Décembre 2019-Juillet 2020.....	15
Tableau 8 : Quantités de coton traitées par transitaire en Juillet 2020	15
Tableau 9 : Quantités de coton pesées à l'export par continent Décembre 2019-Juillet 2020	16
Tableau 10 : Quantités de coton pesées à l'export par continent en Juillet 2020.....	16
Tableau 11 : Quantités de coton pesées à l'export par pays de destination Décembre 2019-Juillet 2020	17
Tableau 12 :Quantités de coton pesées à l'export par pays en Juillet 2020	17

GRAPHIQUES ET SCHÉMAS

Graphique 1 : Schéma simplifié du processus d'exportation	8
Graphique 2 : Schéma du processus de traitement des données du pesage	9
Graphique 3 : Répartition des quantités de fibre de coton pesées à l'export par site	12
Graphique 4 : Évolution mensuelle des quantités de coton pesées à l'export.....	13
Graphique 5 : Répartition des quantités de coton pesées à l'export par opérateur	14
Graphique 6 : Répartition des quantités de fibre de coton pesées à l'export par continent	16

DÉFINITIONS, SIGLES ET ABRÉVIATIONS

DÉFINITIONS

Déchets de coton	: résidus de la transformation du coton graine en fibre coton.
Égreneur	: transformateur du coton graine en coton fibre.
Fibre de coton/coton fibre	: fibre produite, obtenue de la transformation du coton graine.
Graines de coton	: graines issues de l'égrenage du coton graine.
Non Égreneur	: particulier ou société qui exporte de la fibre ou/et de la graine de coton acquise auprès des égreneurs.
Packing List	: document par lequel l'Exportateur ou son représentant (Transitaire) sollicite l'établissement d'un « Certificat de poids » et d'un « Bulletin de qualité ». Il comporte des précisions sur diverses mentions à porter sur les Certificats et Bulletins (clients, destinations, navire etc.)
Poids réel	: poids obtenu de la pesée après déduction des tares.
Prélèvements	: redevances, DUS et taxes d'enregistrement.
Redevances	: type de taxes payées par les exportateurs hormis le DUS et la taxe d'enregistrement.

SIGLES ET ABRÉVIATIONS

ACE	: Audit Control & Expertise
AMQ	: Autorisation de Mise à Quai
B. T. L.	: BOLLORÉ TRANSPORT & LOGISTICS CI
CCA	: Conseil du Coton et de l'Anacarde
CCI-CÔTE D'IVOIRE	: Chambre de Commerce et d'Industrie de Côte d'Ivoire
CIDT	: Compagnie Ivoirienne pour le Développement du Textile
COIC	: Compagnie Cotonnière Ivoirienne
FIRCA	: Fonds Interprofessionnel pour la Recherche et le Conseil Agricole
MINADER	: Ministère de l'Agriculture et du Développement Rural
SECO	: Société d'Exportation Cotonnière de Ouangolo

MISSION DE PESAGE DES PRODUITS D'EXPORTATION

1. LES DISPOSITIONS JURIDIQUES D'EXÉCUTION DE LA MISSION

L'activité de pesage exercée par la CCI-Côte d'Ivoire est inscrite dans les textes qui fixent ses attributions, son organisation et son fonctionnement.

1.1.- Décret n° 92-21 du 8 Janvier 1992 - article 2

La CCI-Côte d'Ivoire a pour attribution :

alinéa 1 – de donner à l'administration les avis et renseignements qui lui sont demandés sur les questions intéressant la vie économique et plus particulièrement le commerce et l'industrie ;

alinéa 2 – de présenter ses vues sur les moyens de favoriser le développement économique du pays, et notamment son développement commercial et industriel.

1.2.- Décret n° 92-21 du 8 Janvier 1992 - article 5

Ce texte autorise suivant l'alinéa 3, la CCI-Côte d'Ivoire à créer, acquérir ou gérer des services de peseurs jurés.

Par Décret n° 2001-695 du 31 Octobre 2001, l'Etat de Côte d'Ivoire a rendu obligatoire le pesage des marchandises générales au cordon douanier et en a confié l'exécution à la CCI-Côte d'Ivoire.

Par arrêté interministériel n°367 du 27 Octobre 2003 modifiant et complétant l'arrêté interministériel n°032 du 17 Février 2003 fixant les modalités d'application du décret n°2001-695 du 31 Octobre 2001 autorisant la CCI-Côte d'Ivoire à effectuer le pesage des marchandises générales au cordon douanier, l'Etat représenté par les ministères de l'Economie et des Finances, du Commerce et de l'Agriculture, a précisé les conditions d'application des opérations de pesage confiées à la CCI-Côte d'Ivoire sur les produits à l'exportation.

Par l'arrêté interministériel N° 329 du 14 Octobre 2005, le contrôle du poids et de la qualité du coton graine, de la graine de coton, de la fibre de coton et le suivi des règlements aux producteurs a été institué par l'Etat.

2. LES CONDITIONS DE REPRISE DE L'ACTIVITÉ DE PESAGE PAR LA CCI-CÔTE D'IVOIRE

A la suite de la décision prise par l'Assemblée Générale de la CCI-Côte d'Ivoire de Janvier 2008, de ne pas renouveler à l'échéance du 13 Août 2008, la Convention d'assistance technique qui la liait à ACE, la CCI-Côte d'Ivoire a pris la décision d'exercer elle-même l'activité de pesage.

Cette décision a été mise en application effective le 21 Octobre 2009.

DESCRIPTIF DU PROCESSUS DE PESAGE À L'EXPORTATION DE LA FIBRE DE COTON

1. PROCESSUS DE PESAGE À L'EXPORTATION

Le processus de pesage à l'exportation de la fibre de coton et de la graine de coton débute par le pesage au cordon douanier et se termine avec l'émission du certificat de pesage sur la base des données des tickets de pesées et du parking List pour l'embarquement des marchandises.

1.1.- Le pesage

Le pesage de la fibre de coton et de la graine de coton à l'exportation s'effectue sur les ponts bascules au cordon douanier (zone portuaire).

Les poids réels de la fibre de coton et de la graine de coton sont captés après empotage. L'empotage suppose l'existence d'une autorisation d'empotage et d'une AMQ délivrée par le MINADER.

1.2.- L'émission du Certificat de pesage

Le certificat de pesage est un document émis sous 36 heures par la Chambre de Commerce et d'Industrie de Côte d'Ivoire (CCI-Côte d'Ivoire). Il présente les résultats de contrôle du poids. L'attestation du poids par des peseurs jurés, confère au certificat de pesage délivré par la Chambre de Commerce et d'Industrie, un caractère administratif. Ce certificat est émis après réconciliation des tickets de pesées et du Packing List.

1.3.- La déclaration à l'exportation

L'autorisation d'exportation de la fibre de coton est délivrée par le Guichet Unique du CCA, au vu des documents suivants :

- ✓ Certificat de pesage CCI-Côte d'Ivoire;
- ✓ Copie de la facture client indiquant la valeur FOB en douane ou le Prix FOB en F CFA ;
- ✓ Chèques des redevances conformément à la réglementation en vigueur ;
- ✓ Fiche de déclaration et copie du chèque de cotisations au profit du FIRCA.

1.4.- L'embarquement

Le transitaire est responsable du transport du produit au port de destination. Il fait vérifier les documents administratifs nécessaires à l'exportation par les services des Douanes, du CCA et du MINADER, puis achemine la fibre de coton et la graine de coton dans des magasins avant l'embarquement effectif sur le navire.

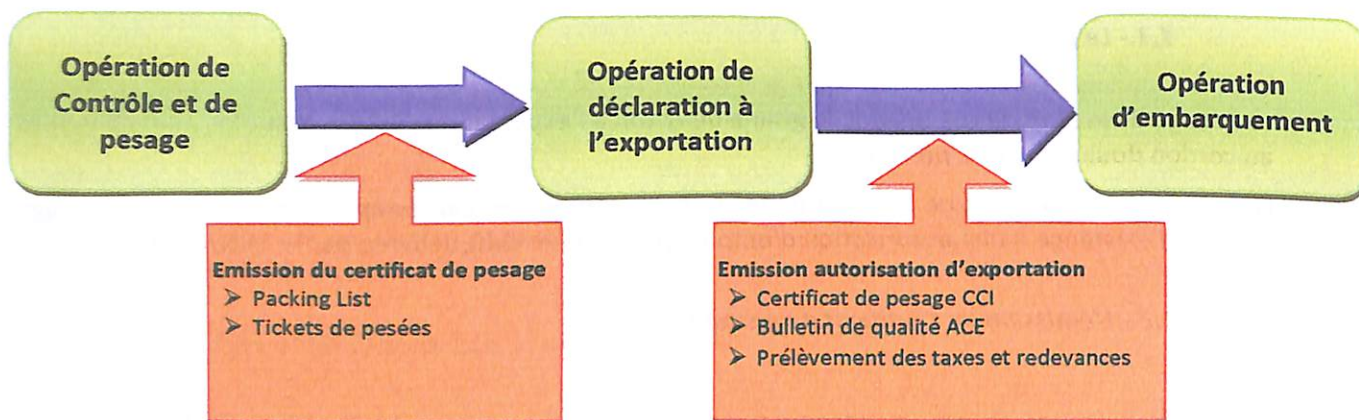

Graphique 1 : Schéma simplifié du processus d'exportation

2. MISE EN PLACE OPÉRATIONNELLE

2.1.- Système de traitement des données du pesage

Le dispositif de gestion des opérations du pesage s'appuie sur un logiciel intégrant plusieurs modules dans le but de permettre un traitement accéléré automatisé des données. En outre, celui-ci permet de minimiser les erreurs qui découleraient d'un traitement manuel de l'information. Ses différents modules intégrés permettent :

- l'émission automatisée de certificats de pesage,
- la production de statistiques personnalisées par campagne,
- l'identification et le classement de toutes les erreurs de saisie et autres données incohérentes présentes aussi bien sur les Packings List que sur les tickets de pesées.

Toutes les informations saisies sont soumises à un cycle de contrôle strict qui en garantit la cohérence, l'intégrité et la restitution fidèle.

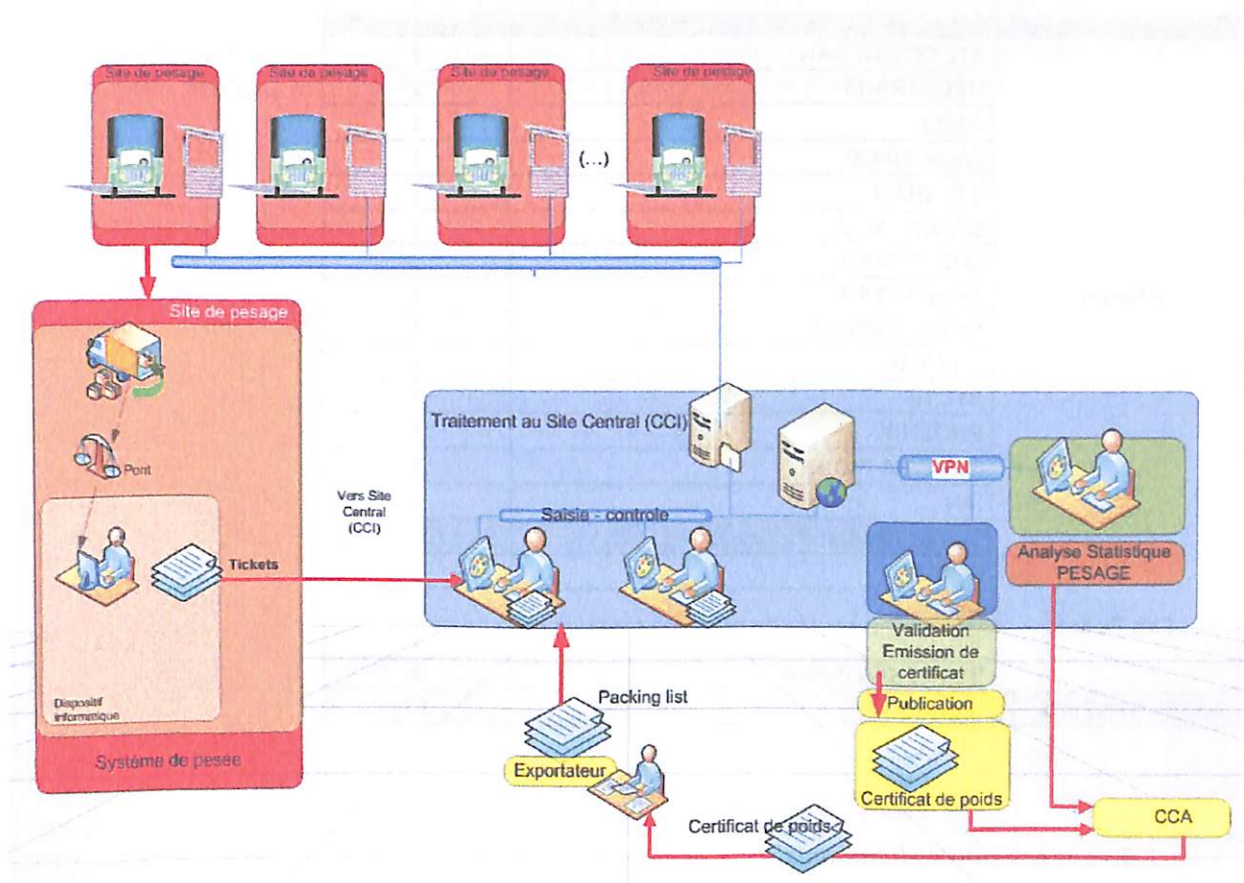

Graphique 2 : Schéma du processus de traitement des données du pesage

2.2.- Les sites de pesage retenus

Le principe de pesage sur les ponts bascules des exportateurs et transitaires est prévu par l'arrêté interministériel n° 367 du 27 Octobre 2003 en son article 14 nouveau.

Les ponts identifiés avant le démarrage de la campagne, doivent être soumis à l'homologation de l'autorité en charge de la métrologie qui s'assure que les équipements répondent aux normes d'exploitation notamment du point de vue de la sécurité des données, la qualité des équipements et l'étalonnage.

Cependant, il convient de noter que le parc des ponts bascules en activité actuellement, est hétérogène. Son mode de fonctionnement est multiple, les méthodes d'opération, d'étalonnage et de maintenance varient, les logiciels d'exploitation et de relevés de pesée ne sont pas uniformisés.

Aussi, est-il nécessaire de poursuivre la modernisation des ponts engagée en 2005, avec la standardisation des ponts des transitaires, afin d'assurer l'intégrité des données de pesées.

Tableau 1 : Ponts bascules export retenus

SITE DE PESAGE	OPÉRATEURS	NOMBRE
Abidjan	BTL COTON RAN	1
	NECOTRANS	1
	GMCI	1
	SAGA CIPEXI	1
	BTL SHAN	1
	SIMAT PAC 2	1
	MOVIS CFS 1	1
	MOVIS CFS 4	1
	MOVIS EXIMAT	1
	SDV T 10	1
	BTL T6	1
	PHOENIX	1
	MANTRA IVOIRE	1
	IPN	1
TOTAL Abidjan	14	
San Pedro	SEPBA	1
	MAERSK	1
	BTL PORT	1
	TOTAL San Pedro	3
TOTAL GÉNÉRAL	17	

2.3.- Les ressources humaines

Dans le cadre de l'accomplissement de la mission de pesage, la CCI-Côte d'Ivoire dispose d'employés permanents, composés de peseurs jurés déployés sur les sites de pesage retenus et de personnel administratif basé au siège de la CCI-Côte d'Ivoire qui exercent tous sous la supervision de la Direction Générale.

Ce personnel assure :

- le contrôle exhaustif de toutes les pesées ;
- la supervision de l'ensemble des opérations ainsi que la production de statistiques fiables et de rapports détaillés garantissant la traçabilité des poids exportés par exportateur et destination.

RÉSUMÉ

La campagne 2019-2020 de la filière coton a été officiellement lancée en Décembre 2019. Ainsi, de Décembre 2019 à Juillet 2020, la certification des pesées de coton a porté sur 84 696 tonnes de fibre de coton. Ce tonnage est en baisse de -29,74% comparativement à la même période de la campagne précédente (120 543 tonnes).

Ces pesées à l'export de la fibre de coton, réalisées exclusivement par les égreneurs, sont réparties entre les sites d'Abidjan (67,21%) et de San Pedro (32,79%).

IVOIRE COTON, avec 34 107 tonnes est en tête des pesées à l'export de la fibre de coton soit 40,27% des pesées globales de la période, suivi de COIC avec 21 214 tonnes (25,05%).

BOLLORÉ TRANSPORT & LOGISTICS a assuré 52,72% des opérations de transit liées aux pesées certifiées.

L'Asie, avec 93,77% des pesées exportées, est la plus importante destination de la fibre de coton, avec le Bangladesh, le Pakistan et le Vietnam comme principaux pays d'exportation.

ANALYSE DE L'ACTIVITÉ DE CERTIFICATION DES PESÉES À L'EXPORT DU COTON DE DÉCEMBRE 2019 À JUILLET 2020

1. LA CERTIFICATION DES PESÉES À L'EXPORT DE LA FIBRE DE COTON

Au titre de la campagne 2019-2020, les pesées de coton de Décembre 2019 à Juillet 2020, se chiffrent à 84 696 tonnes de fibre de coton contre 120 543 tonnes la campagne précédente à la même période, soit une baisse de -29,74%. La totalité des pesées a été effectuée par les égreneurs. Ces quantités pesées se répartissent entre les ports d'Abidjan (67,21%) et de San Pedro (32,79%).

Tableau 2 : Quantités de coton pesées à l'export par port d'embarquement Décembre 2019-Juillet 2020

SITES	Poids Net (Kg)	%
ABIDJAN	56 927 885	67,21%
SAN PEDRO	27 767 768	32,79%
TOTAL POIDS NET	84 695 653	100,00%

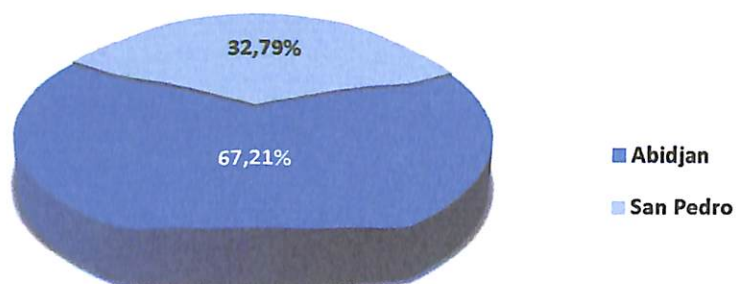

Graphique 3 : Répartition des quantités de fibre de coton pesées à l'export par site

Tableau 3 : Quantités de coton pesées à l'export par port d'embarquement en Juillet 2020

SITES	Poids Net (Kg)	%
ABIDJAN	11 587 154	76,93%
SAN PEDRO	3 474 829	23,07%
TOTAL POIDS NET	15 061 983	100,00%

Tableau 4: Quantités mensuelles de coton pesées à l'export

Mois	Poids Net (Kg)	%
DÉCEMBRE 2019	2 668 532	3,15%
JANVIER 2020	10 307 584	12,17%
FÉVRIER 2020	12 105 595	14,29%
MARS 2020	14 914 377	17,61%
AVRIL 2020	9 734 262	11,49%
MAI 2020	6 786 364	8,01%
JUIN 2020	13 116 956	15,49%
JUILLET 2020	15 061 983	17,78%
TOTAL POIDS NET	84 695 653	100,00%

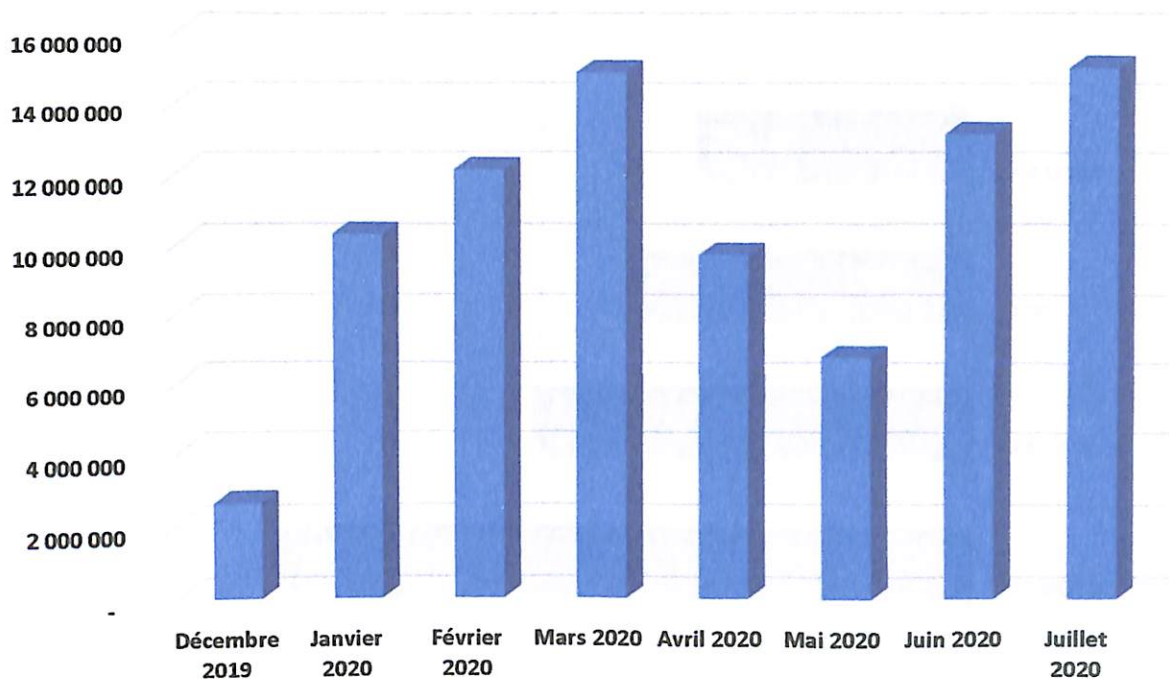

Graphique 4 : Évolution mensuelle des quantités de coton pesées à l'export

2. LES PESÉES À L'EXPORT PAR OPÉRATEUR

De Décembre 2019 à Juillet 2020, les quantités de fibre de coton pesées par les quatre (4) égreneurs (IVOIRE COTON, COIC SA, CIDT et SECO) ont atteint 84 696 tonnes. Les quantités pesées dans le mois de Juillet 2020 s'élèvent à 15 062 tonnes.

Au cours de cette campagne 2019-2020, nous n'avons pas encore enregistré des pesées pour le compte des non égreneurs.

Tableau 5: Quantités de coton pesées à l'export par opérateur Décembre 2019-Juillet 2020

EXPORTATEURS	Poids Net (Kg)	%
IVOIRE COTON SA	34 107 434	40,27%
COIC SA	21 213 747	25,05%
CIDT	16 424 756	19,39%
SECO SA	12 949 716	15,29%
TOTAL POIDS NET	84 695 653	100,00%

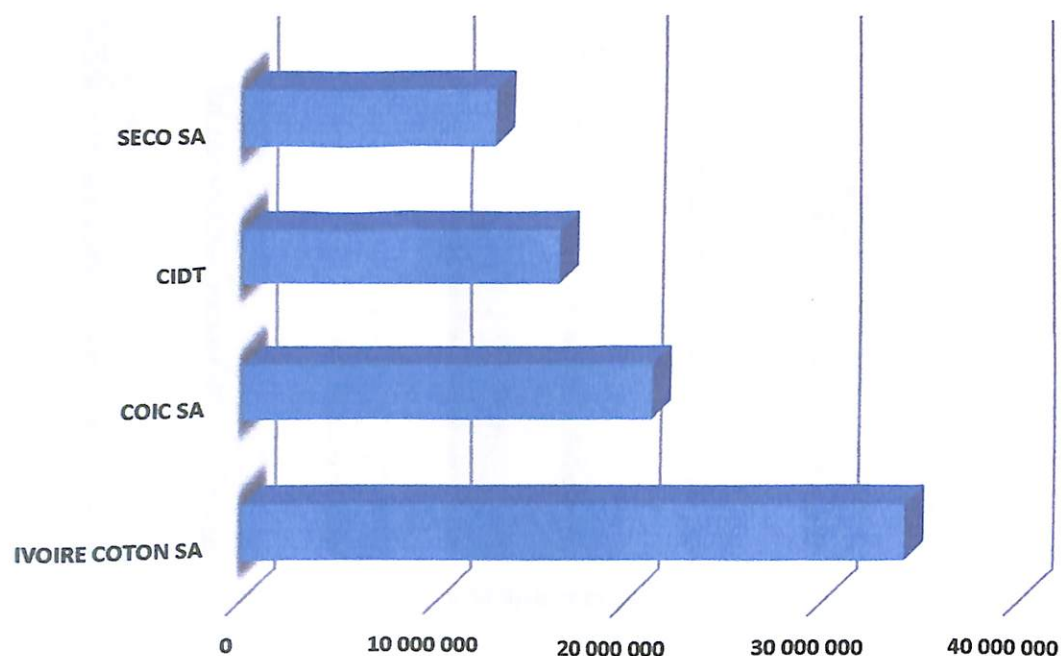

Graphique 5 : Répartition des quantités de coton pesées à l'export par opérateur

Tableau 6 : Quantités de coton pesées à l'export par opérateur en Juillet 2020

EXPORTATEURS	Poids Net (Kg)	%
COIC SA	4 739 068	31,46%
CIDT	3 897 766	25,88%
IVOIRE COTON SA	3 474 829	23,07%
SECO SA	2 950 320	19,59%
TOTAL POIDS NET	15 061 983	100,00%

3. LES TRANSITAIRES

Six (6) transitaires ont traité les exportations de la fibre de coton pour la période de Décembre 2019 à Juillet 2020. BOLLORÉ TRANSPORT & LOGISTICS a traité 44 652 tonnes soit 52,70% des pesées globales, suivi de MANTRA IVOIRE avec 21 603 tonnes soit 25,51%.

Tableau 7 : Quantités de coton traitées par transitaire Décembre 2019-Juillet 2020

TRANSITAIRES	Poids Net (Kg)	%
BOLLORÉ TRANSPORT & LOGISTICS	44 651 979	52,72%
MANTRA IVOIRE	21 602 515	25,51%
ETS DUVICK	9 821 083	11,60%
TTS	3 993 290	4,71%
SHAZA TRANSIT	3 954 466	4,67%
MOVIS	672 320	0,79%
TOTAL POIDS NET	84 695 653	100,00%

Tableau 8 : Quantités de coton traitées par transitaire en Juillet 2020

TRANSITAIRES	Poids Net (Kg)	%
BOLLORÉ TRANSPORT & LOGISTICS	7 916 056	52,56%
MANTRA IVOIRE	4 425 137	29,38%
ETS DUVICK	1 720 232	11,42%
SHAZA TRANSIT	1 000 558	6,64%
TOTAL POIDS NET	15 061 983	100,00%

4. LES DESTINATIONS

L'Asie, avec 93,77% des pesées globales, est le plus important continent de desserte de la fibre de coton, plus précisément en direction du Bangladesh (32,10%), du Pakistan (15,54%) et du Vietnam (14,30%).

Tableau 9 : Quantités de coton pesées à l'export par continent Décembre 2019-Juillet 2020

CONTINENTS	Poids Net (Kg)	%
ASIE	79 422 916	93,77%
EUROPE	3 849 481	4,55%
AFRIQUE	1 423 256	1,68%
TOTAL POIDS NET	84 695 653	100,00%

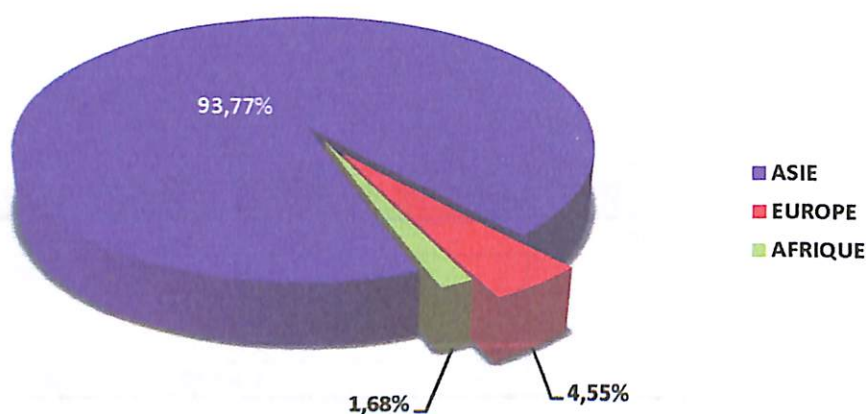

Graphique 6 : Répartition des quantités de fibre de coton pesées à l'export par continent

Tableau 10 : Quantités de coton pesées à l'export par continent en Juillet 2020

CONTINENTS	Poids Net (Kg)	%
ASIE	13 836 193	91,86%
EUROPE	1 225 790	8,14%
TOTAL POIDS NET	15 061 983	100,00%

Tableau 11 : Quantités de coton pesées à l'export par pays de destination Décembre 2019-Juillet 2020

PAYS	Poids Net (Kg)	%
BANGLADESH	27 185 300	32,10%
PAKISTAN	13 160 213	15,54%
VIETNAM	12 109 444	14,30%
CHINE	6 971 196	8,23%
MALAISIE	5 783 138	6,83%
INDE	4 780 730	5,64%
INDONESIE	3 652 203	4,31%
BAHRAIN	2 735 408	3,23%
TURQUIE	1 803 635	2,13%
ALLEMAGNE	1 248 608	1,47%
ILE MAURICE	1 099 194	1,30%
SRI LANKA	1 054 566	1,25%
THAÏLANDE	998 058	1,18%
SINGAPORE	992 660	1,17%
PORTUGAL	497 600	0,59%
TUNISIE	200 150	0,24%
MAROC	123 912	0,15%
ITALIE	123 508	0,15%
FRANCE	102 490	0,12%
ESPAGNE	47 972	0,06%
BELGIQUE	25 668	0,03%
TOTAL POIDS NET	84 695 653	100,00%

Tableau 12 : Quantités de coton pesées à l'export par pays en Juillet 2020

PAYS	Poids Net (Kg)	%
PAKISTAN	3 842 014	25,51%
BANGLADESH	2 952 116	19,60%
VIETNAM	2 511 985	16,68%
MALAISIE	1 509 566	10,02%
INDONESIE	1 322 792	8,78%
TURQUIE	803 350	5,33%
INDE	742 386	4,93%
SRI LANKA	554 616	3,68%
CHINE	300 724	2,00%
PORTUGAL	247 170	1,64%
THAÏLANDE	99 994	0,66%
ITALIE	98 554	0,65%
ALLEMAGNE	51 048	0,34%
BELGIQUE	25 668	0,17%
TOTAL POIDS NET	15 061 983	100,00%



Chambre de Commerce et
d'Industrie de Cte d'Ivoire

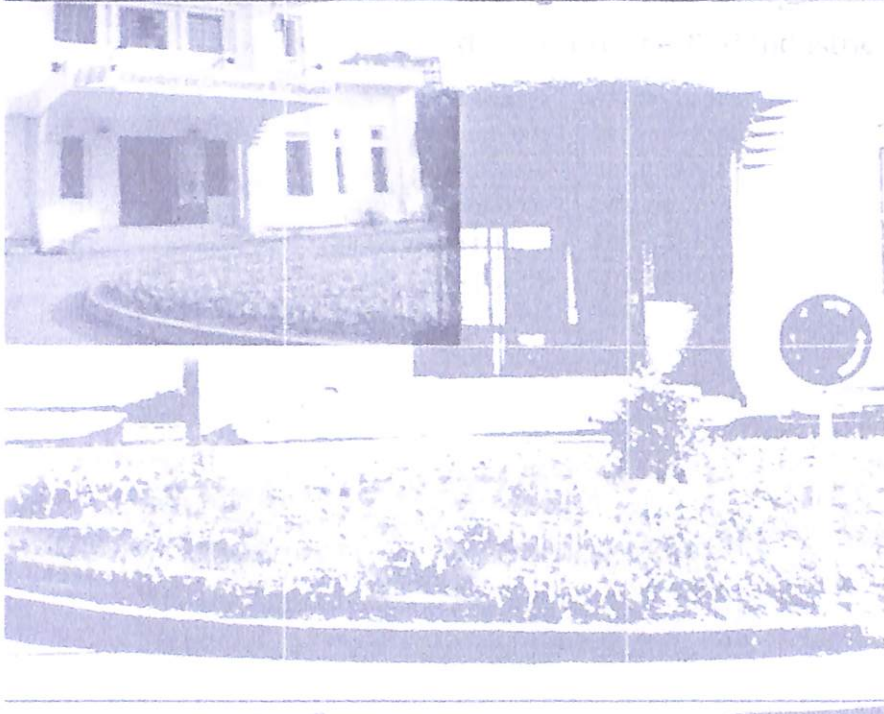

ANNEXES

LISTE DES CERTIFICATS DE PESAGE DE FIBRE DE COTON DÉCEMBRE 2019-JUILLET 2020

Exportateur	N° Certificat	N° Packing List	Date Packing List	Transitaire	Pays de destination	Poids Net (Kg)
CIDT	CCI/ABJ/COTON/2020-3	CIDT-2020-COT-1	02/01/2020	B. T. L.	CHINE	483 580
CIDT	CCI/ABJ/COTON/2020-9	CIDT-2020-COT-2	03/01/2020	B. T. L.	CHINE	196 692
CIDT	CCI/ABJ/COTON/2020-5	CIDT-2020-COT-3	03/01/2020	B. T. L.	CHINE	300 260
CIDT	CCI/ABJ/COTON/2020-7	CIDT-2020-COT-5	06/01/2020	B. T. L.	CHINE	495 010
CIDT	CCI/ABJ/COTON/2020-86	CIDT-2020-COT-8	20/01/2020	B. T. L.	VIETNAM	95 332
CIDT	CCI/ABJ/COTON/2020-76	CIDT-2020-COT-9	23/01/2020	B. T. L.	VIETNAM	199 394
CIDT	CCI/ABJ/COTON/2020-149	CIDT-2020-COT-13	29/01/2020	B. T. L.	BAHRAIN	294 996
CIDT	CCI/ABJ/COTON/2020-53	CIDT-2020-COT-14	03/02/2020	B. T. L.	SINGAPORE	494 506
CIDT	CCI/ABJ/COTON/2020-59	CIDT-2020-COT-15	04/02/2020	B. T. L.	INDONESIE	52 944
CIDT	CCI/ABJ/COTON/2020-122	CIDT-2020-COT-16	10/02/2020	B. T. L.	SINGAPORE	498 154
CIDT	CCI/ABJ/COTON/2020-81	CIDT-2020-COT-18	13/02/2020	B. T. L.	BANGLADESH	92 082
CIDT	CCI/ABJ/COTON/2020-120	CIDT-2020-COT-19	25/02/2020	B. T. L.	BANGLADESH	94 792
CIDT	CCI/ABJ/COTON/2020-121	CIDT-2020-COT-20	02/03/2020	B. T. L.	VIETNAM	250 000
CIDT	CCI/ABJ/COTON/2020-115	CIDT-2020-COT-21	02/03/2020	B. T. L.	VIETNAM	254 330
CIDT	CCI/ABJ/COTON/2020-123	CIDT-2020-COT-22	04/03/2020	ETS DUVICK	VIETNAM	99 856
CIDT	CCI/ABJ/COTON/2020-134	CIDT-2020-COT-23	12/03/2020	B. T. L.	VIETNAM	302 340
CIDT	CCI/ABJ/COTON/2020-156	CIDT-2020-COT-24	26/03/2020	B. T. L.	MALAISIE	102 456
CIDT	CCI/ABJ/COTON/2020-164	CIDT-2020-COT-25	26/03/2020	B. T. L.	MALAISIE	153 332
CIDT	CCI/ABJ/COTON/2020-155	CIDT-2020-COT-26	26/03/2020	B. T. L.	TURQUIE	250 830
CIDT	CCI/ABJ/COTON/2020-185	CIDT-2020-COT-27	31/03/2020	B. T. L.	PAKISTAN	254 878
CIDT	CCI/ABJ/COTON/2020-179	CIDT-2020-COT-29	02/04/2020	B. T. L.	MALAISIE	152 600
CIDT	CCI/ABJ/COTON/2020-178	CIDT-2020-COT-30	02/04/2020	B. T. L.	MALAISIE	102 928
CIDT	CCI/ABJ/COTON/2020-181	CIDT-2020-COT-31	03/04/2020	B. T. L.	INDE	203 144
CIDT	CCI/ABJ/COTON/2020-182	CIDT-2020-COT-32	03/04/2020	B. T. L.	INDONESIE	185 406
CIDT	CCI/ABJ/COTON/2020-211	CIDT-2020-COT-33	15/04/2020	B. T. L.	PAKISTAN	260 060
CIDT	CCI/ABJ/COTON/2020-217	CIDT-2020-COT-35	17/04/2020	ETS DUVICK	BANGLADESH	202 846
CIDT	CCI/ABJ/COTON/2020-218	CIDT-2020-COT-36	17/04/2020	B. T. L.	INDE	185 616
CIDT	CCI/ABJ/COTON/2020-205	CIDT-2020-COT-37	20/04/2020	B. T. L.	BAHRAIN	451 562
CIDT	CCI/ABJ/COTON/2020-209	CIDT-2020-COT-38	20/04/2020	B. T. L.	VIETNAM	202 950
CIDT	CCI/ABJ/COTON/2020-210	CIDT-2020-COT-39	20/04/2020	B. T. L.	VIETNAM	101 290
CIDT	CCI/ABJ/COTON/2020-229	CIDT-2020-COT-42	24/04/2020	B. T. L.	BANGLADESH	298 670
CIDT	CCI/ABJ/COTON/2020-239	CIDT-2020-COT-43	08/05/2020	B. T. L.	VIETNAM	101 756
CIDT	CCI/ABJ/COTON/2020-264	CIDT-2020-COT-44	11/05/2020	B. T. L.	VIETNAM	305 584
CIDT	CCI/ABJ/COTON/2020-279	CIDT-2020-COT-46	14/05/2020	B. T. L.	PAKISTAN	502 290
CIDT	CCI/ABJ/COTON/2020-298	CIDT-2020-COT-52	02/06/2020	B. T. L.	VIETNAM	101 928
CIDT	CCI/ABJ/COTON/2020-294	CIDT-2020-COT-53	10/06/2020	B. T. L.	BANGLADESH	509 296
CIDT	CCI/ABJ/COTON/2020-301	CIDT-2020-COT-55	16/06/2020	B. T. L.	BANGLADESH	205 962
CIDT	CCI/ABJ/COTON/2020-304	CIDT-2020-COT-56	19/06/2020	B. T. L.	PAKISTAN	504 976
CIDT	CCI/ABJ/COTON/2020-309	CIDT-2020-COT-57	22/06/2020	B. T. L.	INDE	101 962
CIDT	CCI/ABJ/COTON/2020-307	CIDT-2020-COT-58	22/06/2020	B. T. L.	INDE	205 624
CIDT	CCI/ABJ/COTON/2020-308	CIDT-2020-COT-60	22/06/2020	B. T. L.	INDE	201 960
CIDT	CCI/ABJ/COTON/2020-306	CIDT-2020-COT-62	22/06/2020	B. T. L.	INDE	204 814
CIDT	CCI/ABJ/COTON/2020-319	CIDT-2020-COT-63	22/06/2020	B. T. L.	VIETNAM	1 150 768
CIDT	CCI/ABJ/COTON/2020-318	CIDT-2020-COT-64	23/06/2020	B. T. L.	MALAISIE	505 186
CIDT	CCI/ABJ/COTON/2020-322	CIDT-2020-COT-65	29/06/2020	B. T. L.	VIETNAM	101 648
CIDT	CCI/ABJ/COTON/2020-320	CIDT-2020-COT-66	29/06/2020	B. T. L.	BANGLADESH	510 400
CIDT	CCI/ABJ/COTON/2020-351	CIDT-2020-COT-67	03/07/2020	B. T. L.	VIETNAM	99 822
CIDT	CCI/ABJ/COTON/2020-341	CIDT-2020-COT-68	07/07/2020	B. T. L.	PAKISTAN	1 217 910
CIDT	CCI/ABJ/COTON/2020-346	CIDT-2020-COT-69	08/07/2020	B. T. L.	BANGLADESH	193 796
CIDT	CCI/ABJ/COTON/2020-349	CIDT-2020-COT-70	14/07/2020	B. T. L.	VIETNAM	102 820
CIDT	CCI/ABJ/COTON/2020-348	CIDT-2020-COT-71	15/07/2020	B. T. L.	BANGLADESH	513 220
CIDT	CCI/ABJ/COTON/2020-353	CIDT-2020-COT-72	16/07/2020	B. T. L.	PAKISTAN	506 220

Exportateur	N° Certificat	N° Packing List	Date Packing List	Transitaire	Pays de destination	Poids Net (Kg)
CIDT	CCI/ABJ/COTON/2020-363	CIDT-2020-COT-73	21/07/2020	B. T. L.	VIETNAM	101 500
CIDT	CCI/ABJ/COTON/2020-374	CIDT-2020-COT-74	22/07/2020	B. T. L.	PAKISTAN	499 860
CIDT	CCI/ABJ/COTON/2020-376	CIDT-2020-COT-76	24/07/2020	B. T. L.	PAKISTAN	304 260
CIDT	CCI/ABJ/COTON/2020-387	CIDT-2020-COT-77	29/07/2020	B. T. L.	BANGLADESH	50 754
CIDT	CCI/ABJ/COTON/2020-385	CIDT-2020-COT-79	29/07/2020	B. T. L.	BANGLADESH	307 604
TOTAL CIDT						16 424 756
COIC SA	CCI/ABJ/COTON/2019-870	COIC SA-2019-COT-318	30/12/2019	B. T. L.	BANGLADESH	498 940
COIC SA	CCI/ABJ/COTON/2020-1	COIC SA-2019-COT-319	30/12/2019	B. T. L.	CHINE	197 002
COIC SA	CCI/ABJ/COTON/2019-871	COIC SA-2019-COT-320	30/12/2019	B. T. L.	CHINE	493 850
COIC SA	CCI/ABJ/COTON/2020-2	COIC SA-2019-COT-321	30/12/2019	B. T. L.	CHINE	496 830
COIC SA	CCI/ABJ/COTON/2020-10	COIC SA-2020-COT-1	06/01/2020	B. T. L.	CHINE	296 968
COIC SA	CCI/ABJ/COTON/2020-12	COIC SA-2020-COT-2	06/01/2020	B. T. L.	BAHRAIN	297 318
COIC SA	CCI/ABJ/COTON/2020-25	COIC SA-2020-COT-3	07/01/2020	B. T. L.	BAHRAIN	798 268
COIC SA	CCI/ABJ/COTON/2020-22	COIC SA-2020-COT-8	20/01/2020	ETS DUVICK	THAILANDE	99 850
COIC SA	CCI/ABJ/COTON/2020-68	COIC SA-2020-COT-9	21/01/2020	ETS DUVICK	VIETNAM	248 192
COIC SA	CCI/ABJ/COTON/2020-42	COIC SA-2020-COT-10	23/01/2020	ETS DUVICK	VIETNAM	146 900
COIC SA	CCI/ABJ/COTON/2020-46	COIC SA-2020-COT-14	27/01/2020	B. T. L.	VIETNAM	199 446
COIC SA	CCI/ABJ/COTON/2020-52	COIC SA-2020-COT-15	03/02/2020	ETS DUVICK	BANGLADESH	509 664
COIC SA	CCI/ABJ/COTON/2020-56	COIC SA-2020-COT-16	03/02/2020	B. T. L.	BAHRAIN	296 928
COIC SA	CCI/ABJ/COTON/2020-130	COIC SA-2020-COT-17	03/02/2020	B. T. L.	BANGLADESH	205 070
COIC SA	CCI/ABJ/COTON/2020-58	COIC SA-2020-COT-18	04/02/2020	B. T. L.	INDONESIE	84 716
COIC SA	CCI/ABJ/COTON/2020-60	COIC SA-2020-COT-19	04/02/2020	B. T. L.	INDONESIE	14 746
COIC SA	CCI/ABJ/COTON/2020-87	COIC SA-2020-COT-21	06/02/2020	ETS DUVICK	VIETNAM	197 871
COIC SA	CCI/ABJ/COTON/2020-80	COIC SA-2020-COT-23	07/02/2020	ETS DUVICK	VIETNAM	146 682
COIC SA	CCI/ABJ/COTON/2020-74	COIC SA-2020-COT-25	11/02/2020	ETS DUVICK	BANGLADESH	195 756
COIC SA	CCI/ABJ/COTON/2020-107	COIC SA-2020-COT-29	14/02/2020	B. T. L.	BANGLADESH	253 900
COIC SA	CCI/ABJ/COTON/2020-84	COIC SA-2020-COT-30	18/02/2020	ETS DUVICK	BANGLADESH	305 118
COIC SA	CCI/ABJ/COTON/2020-83	COIC SA-2020-COT-31	18/02/2020	ETS DUVICK	BANGLADESH	506 886
COIC SA	CCI/ABJ/COTON/2020-100	COIC SA-2020-COT-33	24/02/2020	ETS DUVICK	BANGLADESH	499 494
COIC SA	CCI/ABJ/COTON/2020-110	COIC SA-2020-COT-34	27/02/2020	B. T. L.	BANGLADESH	102 222
COIC SA	CCI/ABJ/COTON/2020-102	COIC SA-2020-COT-35	27/02/2020	B. T. L.	BANGLADESH	15 046
COIC SA	CCI/ABJ/COTON/2020-119	COIC SA-2020-COT-37	03/03/2020	B. T. L.	VIETNAM	29 282
COIC SA	CCI/ABJ/COTON/2020-118	COIC SA-2020-COT-38	04/03/2020	ETS DUVICK	BANGLADESH	506 664
COIC SA	CCI/ABJ/COTON/2020-143	COIC SA-2020-COT-40	06/03/2020	ETS DUVICK	BANGLADESH	98 524
COIC SA	CCI/ABJ/COTON/2020-146	COIC SA-2020-COT-41	06/03/2020	B. T. L.	BANGLADESH	246 340
COIC SA	CCI/ABJ/COTON/2020-139	COIC SA-2020-COT-42	10/03/2020	ETS DUVICK	BANGLADESH	254 092
COIC SA	CCI/ABJ/COTON/2020-241	COIC SA-2020-COT-43	10/03/2020	B. T. L.	VIETNAM	152 570
COIC SA	CCI/ABJ/COTON/2020-136	COIC SA-2020-COT-44	11/03/2020	B. T. L.	ESPAGNE	23 834
COIC SA	CCI/ABJ/COTON/2020-131	COIC SA-2020-COT-45	13/03/2020	B. T. L.	VIETNAM	43 016
COIC SA	CCI/ABJ/COTON/2020-142	COIC SA-2020-COT-46	13/03/2020	B. T. L.	BANGLADESH	247 380
COIC SA	CCI/ABJ/COTON/2020-206	COIC SA-2020-COT-47	18/03/2020	ETS DUVICK	MALAISIE	973 296
COIC SA	CCI/ABJ/COTON/2020-187	COIC SA-2020-COT-48	25/03/2020	MOVIS	ALLEMAGNE	191 080
COIC SA	CCI/ABJ/COTON/2020-214	COIC SA-2020-COT-49	25/03/2020	B. T. L.	MALAISIE	101 370
COIC SA	CCI/ABJ/COTON/2020-160	COIC SA-2020-COT-50	25/03/2020	B. T. L.	MALAISIE	152 740
COIC SA	CCI/ABJ/COTON/2020-184	COIC SA-2020-COT-51	27/03/2020	ETS DUVICK	VIETNAM	206 224
COIC SA	CCI/ABJ/COTON/2020-166	COIC SA-2020-COT-52	27/03/2020	ETS DUVICK	BANGLADESH	98 484
COIC SA	CCI/ABJ/COTON/2020-167	COIC SA-2020-COT-53	27/03/2020	ETS DUVICK	BANGLADESH	199 846
COIC SA	CCI/ABJ/COTON/2020-165	COIC SA-2020-COT-54	27/03/2020	ETS DUVICK	BANGLADESH	199 844
COIC SA	CCI/ABJ/COTON/2020-183	COIC SA-2020-COT-55	27/03/2020	B. T. L.	PAKISTAN	255 800
COIC SA	CCI/ABJ/COTON/2020-177	COIC SA-2020-COT-56	27/03/2020	B. T. L.	VIETNAM	155 110
COIC SA	CCI/ABJ/COTON/2020-176	COIC SA-2020-COT-57	07/04/2020	B. T. L.	ALLEMAGNE	50 440
COIC SA	CCI/ABJ/COTON/2020-343	COIC SA-2020-COT-58	15/04/2020	B. T. L.	BANGLADESH	150 330
COIC SA	CCI/ABJ/COTON/2020-213	COIC SA-2020-COT-59	21/04/2020	B. T. L.	VIETNAM	100 738

Exportateur	N° Certificat	N° Packing List	Date Packing List	Transitaire	Pays de destination	Poids Net (Kg)
COIC SA	CCI/ABJ/COTON/2020-212	COIC SA-2020-COT-60	21/04/2020	B. T. L.	VIETNAM	102 548
COIC SA	CCI/ABJ/COTON/2020-244	COIC SA-2020-COT-62	29/04/2020	ETS DUVICK	BANGLADESH	253 212
COIC SA	CCI/ABJ/COTON/2020-237	COIC SA-2020-COT-63	29/04/2020	ETS DUVICK	BANGLADESH	253 882
COIC SA	CCI/ABJ/COTON/2020-266	COIC SA-2020-COT-64	04/05/2020	MOVIS	ALLEMAGNE	481 240
COIC SA	CCI/ABJ/COTON/2020-238	COIC SA-2020-COT-65	13/05/2020	B. T. L.	VIETNAM	152 580
COIC SA	CCI/ABJ/COTON/2020-251	COIC SA-2020-COT-67	13/05/2020	B. T. L.	VIETNAM	302 328
COIC SA	CCI/ABJ/COTON/2020-242	COIC SA-2020-COT-68	14/05/2020	ETS DUVICK	ALLEMAGNE	50 470
COIC SA	CCI/ABJ/COTON/2020-269	COIC SA-2020-COT-71	18/05/2020	B. T. L.	VIETNAM	389 974
COIC SA	CCI/ABJ/COTON/2020-263	COIC SA-2020-COT-72	19/05/2020	B. T. L.	FRANCE	50 670
COIC SA	CCI/ABJ/COTON/2020-268	COIC SA-2020-COT-73	19/05/2020	B. T. L.	FRANCE	51 820
COIC SA	CCI/ABJ/COTON/2020-259	COIC SA-2020-COT-77	27/05/2020	ETS DUVICK	BANGLADESH	397 062
COIC SA	CCI/ABJ/COTON/2020-257	COIC SA-2020-COT-78	27/05/2020	ETS DUVICK	BANGLADESH	99 094
COIC SA	CCI/ABJ/COTON/2020-260	COIC SA-2020-COT-79	27/05/2020	ETS DUVICK	BANGLADESH	398 162
COIC SA	CCI/ABJ/COTON/2020-267	COIC SA-2020-COT-80	27/05/2020	ETS DUVICK	ALLEMAGNE	98 084
COIC SA	CCI/ABJ/COTON/2020-297	COIC SA-2020-COT-81	03/06/2020	B. T. L.	ALLEMAGNE	96 516
COIC SA	CCI/ABJ/COTON/2020-299	COIC SA-2020-COT-82	08/06/2020	B. T. L.	ALLEMAGNE	96 654
COIC SA	CCI/ABJ/COTON/2020-296	COIC SA-2020-COT-83	09/06/2020	ETS DUVICK	BANGLADESH	62 414
COIC SA	CCI/ABJ/COTON/2020-300	COIC SA-2020-COT-84	09/06/2020	ETS DUVICK	BANGLADESH	294 738
COIC SA	CCI/ABJ/COTON/2020-295	COIC SA-2020-COT-85	10/06/2020	B. T. L.	ALLEMAGNE	49 370
COIC SA	CCI/ABJ/COTON/2020-316	COIC SA-2020-COT-88	22/06/2020	B. T. L.	PORTUGAL	250 430
COIC SA	CCI/ABJ/COTON/2020-321	COIC SA-2020-COT-90	29/06/2020	B. T. L.	BANGLADESH	501 120
COIC SA	CCI/ABJ/COTON/2020-317	COIC SA-2020-COT-91	29/06/2020	ETS DUVICK	BANGLADESH	497 644
COIC SA	CCI/ABJ/COTON/2020-328	COIC SA-2020-COT-92	03/07/2020	ETS DUVICK	MALAISIE	246 892
COIC SA	CCI/ABJ/COTON/2020-350	COIC SA-2020-COT-93	07/07/2020	B. T. L.	PORTUGAL	247 170
COIC SA	CCI/ABJ/COTON/2020-347	COIC SA-2020-COT-94	07/07/2020	B. T. L.	PAKISTAN	405 210
COIC SA	CCI/ABJ/COTON/2020-352	COIC SA-2020-COT-95	16/07/2020	B. T. L.	PAKISTAN	505 530
COIC SA	CCI/ABJ/COTON/2020-364	COIC SA-2020-COT-96	17/07/2020	B. T. L.	BANGLADESH	152 720
COIC SA	CCI/ABJ/COTON/2020-372	COIC SA-2020-COT-97	20/07/2020	B. T. L.	INDONESIE	144 166
COIC SA	CCI/ABJ/COTON/2020-370	COIC SA-2020-COT-98	20/07/2020	B. T. L.	TURQUIE	200 270
COIC SA	CCI/ABJ/COTON/2020-377	COIC SA-2020-COT-99	20/07/2020	B. T. L.	TURQUIE	203 160
COIC SA	CCI/ABJ/COTON/2020-359	COIC SA-2020-COT-100	23/07/2020	ETS DUVICK	BELGIQUE	25 668
COIC SA	CCI/ABJ/COTON/2020-381	COIC SA-2020-COT-101	23/07/2020	ETS DUVICK	VIETNAM	99 940
COIC SA	CCI/ABJ/COTON/2020-375	COIC SA-2020-COT-102	23/07/2020	B. T. L.	PAKISTAN	103 110
COIC SA	CCI/ABJ/COTON/2020-367	COIC SA-2020-COT-103	23/07/2020	B. T. L.	BANGLADESH	506 060
COIC SA	CCI/ABJ/COTON/2020-380	COIC SA-2020-COT-104	23/07/2020	ETS DUVICK	BANGLADESH	251 702
COIC SA	CCI/ABJ/COTON/2020-382	COIC SA-2020-COT-105	23/07/2020	ETS DUVICK	ITALIE	98 554
COIC SA	CCI/ABJ/COTON/2020-371	COIC SA-2020-COT-106	23/07/2020	ETS DUVICK	INDONESIE	249 042
COIC SA	CCI/ABJ/COTON/2020-369	COIC SA-2020-COT-107	23/07/2020	ETS DUVICK	INDONESIE	251 642
COIC SA	CCI/ABJ/COTON/2020-386	COIC SA-2020-COT-108	24/07/2020	B. T. L.	ALLEMAGNE	51 048
COIC SA	CCI/ABJ/COTON/2020-389	COIC SA-2020-COT-109	28/07/2020	B. T. L.	VIETNAM	301 860
COIC SA	CCI/ABJ/COTON/2020-394	COIC SA-2020-COT-110	29/07/2020	B. T. L.	BANGLADESH	198 532
COIC SA	CCI/ABJ/COTON/2020-391	COIC SA-2020-COT-111	29/07/2020	ETS DUVICK	INDE	99 744
COIC SA	CCI/ABJ/COTON/2020-388	COIC SA-2020-COT-112	29/07/2020	ETS DUVICK	INDE	98 374
COIC SA	CCI/ABJ/COTON/2020-390	COIC SA-2020-COT-113	29/07/2020	ETS DUVICK	INDE	99 766
COIC SA	CCI/ABJ/COTON/2020-384	COIC SA-2020-COT-114	29/07/2020	ETS DUVICK	VIETNAM	198 908
TOTAL						21 213 747
IVOIRE COTON SA	CCI/SP/COTON/2020-4	IVOIRE COTON SA-2019-COT-366	31/12/2019	B. T. L.	CHINE	499 730
IVOIRE COTON SA	CCI/SP/COTON/2020-13	IVOIRE COTON SA-2020-COT-1	07/01/2020	B. T. L.	CHINE	499 850
IVOIRE COTON SA	CCI/SP/COTON/2020-17	IVOIRE COTON SA-2020-COT-3	16/01/2020	B. T. L.	CHINE	499 920
IVOIRE COTON SA	CCI/SP/COTON/2020-19	IVOIRE COTON SA-2020-COT-4	16/01/2020	B. T. L.	CHINE	499 812

Exportateur	N° Certificat	N° Packing List	Date Packing List	Transitaire	Pays de destination	Poids Net (Kg)
IVOIRE COTON SA	CCI/SP/COTON/2020-20	IVOIRE COTON SA-2020-COT-5	16/01/2020	TTS	MAROC	49 006
IVOIRE COTON SA	CCI/SP/COTON/2020-18	IVOIRE COTON SA-2020-COT-6	16/01/2020	TTS	BANGLADESH	24 298
IVOIRE COTON SA	CCI/SP/COTON/2020-32	IVOIRE COTON SA-2020-COT-7	21/01/2020	B. T. L.	INDONESIE	99 776
IVOIRE COTON SA	CCI/ABJ/COTON/2020-85	IVOIRE COTON SA-2020-COT-8	23/01/2020	B. T. L.	BANGLADESH	308 250
IVOIRE COTON SA	CCI/ABJ/COTON/2020-55	IVOIRE COTON SA-2020-COT-9	24/01/2020	B. T. L.	BANGLADESH	205 060
IVOIRE COTON SA	CCI/SP/COTON/2020-47	IVOIRE COTON SA-2020-COT-10	28/01/2020	TTS	VIETNAM	300 820
IVOIRE COTON SA	CCI/SP/COTON/2020-39	IVOIRE COTON SA-2020-COT-11	28/01/2020	B. T. L.	ILE MAURICE	299 976
IVOIRE COTON SA	CCI/SP/COTON/2020-49	IVOIRE COTON SA-2020-COT-14	03/02/2020	TTS	BAHRAIN	300 264
IVOIRE COTON SA	CCI/ABJ/COTON/2020-65	IVOIRE COTON SA-2020-COT-15	04/02/2020	B. T. L.	BANGLADESH	506 220
IVOIRE COTON SA	CCI/SP/COTON/2020-89	IVOIRE COTON SA-2020-COT-17	12/02/2020	TTS	PAKISTAN	200 544
IVOIRE COTON SA	CCI/SP/COTON/2020-93	IVOIRE COTON SA-2020-COT-18	12/02/2020	B. T. L.	VIETNAM	99 946
IVOIRE COTON SA	CCI/SP/COTON/2020-95	IVOIRE COTON SA-2020-COT-19	12/02/2020	B. T. L.	VIETNAM	99 952
IVOIRE COTON SA	CCI/ABJ/COTON/2020-106	IVOIRE COTON SA-2020-COT-20	12/02/2020	B. T. L.	BANGLADESH	511 800
IVOIRE COTON SA	CCI/SP/COTON/2020-91	IVOIRE COTON SA-2020-COT-21	12/02/2020	B. T. L.	ILE MAURICE	299 814
IVOIRE COTON SA	CCI/SP/COTON/2020-88	IVOIRE COTON SA-2020-COT-22	13/02/2020	TTS	THAILANDE	99 806
IVOIRE COTON SA	CCI/ABJ/COTON/2020-101	IVOIRE COTON SA-2020-COT-23	18/02/2020	B. T. L.	BANGLADESH	252 120
IVOIRE COTON SA	CCI/ABJ/COTON/2020-116	IVOIRE COTON SA-2020-COT-24	18/02/2020	B. T. L.	BANGLADESH	495 422
IVOIRE COTON SA	CCI/SP/COTON/2020-94	IVOIRE COTON SA-2020-COT-25	18/02/2020	TTS	THAILANDE	99 520
IVOIRE COTON SA	CCI/SP/COTON/2020-90	IVOIRE COTON SA-2020-COT-27	20/02/2020	MANTRA IVOIRE	INDONESIE	99 874
IVOIRE COTON SA	CCI/SP/COTON/2020-92	IVOIRE COTON SA-2020-COT-28	25/02/2020	TTS	BANGLADESH	200 354
IVOIRE COTON SA	CCI/ABJ/COTON/2020-125	IVOIRE COTON SA-2020-COT-29	25/02/2020	B. T. L.	BANGLADESH	250 160
IVOIRE COTON SA	CCI/SP/COTON/2020-108	IVOIRE COTON SA-2020-COT-30	27/02/2020	MANTRA IVOIRE	TUNISIE	99 962
IVOIRE COTON SA	CCI/SP/COTON/2020-96	IVOIRE COTON SA-2020-COT-31	02/03/2020	B. T. L.	TURQUIE	499 763
IVOIRE COTON SA	CCI/ABJ/COTON/2020-124	IVOIRE COTON SA-2020-COT-32	02/03/2020	B. T. L.	BANGLADESH	249 200
IVOIRE COTON SA	CCI/SP/COTON/2020-109	IVOIRE COTON SA-2020-COT-33	03/03/2020	B. T. L.	BANGLADESH	299 772
IVOIRE COTON SA	CCI/SP/COTON/2020-112	IVOIRE COTON SA-2020-COT-34	03/03/2020	MANTRA IVOIRE	INDONESIE	100 006
IVOIRE COTON SA	CCI/SP/COTON/2020-113	IVOIRE COTON SA-2020-COT-35	03/03/2020	B. T. L.	TURQUIE	149 940
IVOIRE COTON SA	CCI/ABJ/COTON/2020-219	IVOIRE COTON SA-2020-COT-37	04/03/2020	B. T. L.	BANGLADESH	245 720
IVOIRE COTON SA	CCI/SP/COTON/2020-127	IVOIRE COTON SA-2020-COT-38	10/03/2020	TTS	BANGLADESH	399 922
IVOIRE COTON SA	CCI/SP/COTON/2020-126	IVOIRE COTON SA-2020-COT-39	10/03/2020	TTS	TUNISIE	100 188
IVOIRE COTON SA	CCI/SP/COTON/2020-128	IVOIRE COTON SA-2020-COT-41	12/03/2020	MANTRA IVOIRE	BANGLADESH	299 998
IVOIRE COTON SA	CCI/SP/COTON/2020-129	IVOIRE COTON SA-2020-COT-42	12/03/2020	B. T. L.	PAKISTAN	99 946
IVOIRE COTON SA	CCI/SP/COTON/2020-132	IVOIRE COTON SA-2020-COT-44	12/03/2020	TTS	PAKISTAN	99 392
IVOIRE COTON SA	CCI/ABJ/COTON/2020-140	IVOIRE COTON SA-2020-COT-45	12/03/2020	B. T. L.	BANGLADESH	198 862
IVOIRE COTON SA	CCI/ABJ/COTON/2020-141	IVOIRE COTON SA-2020-COT-46	13/03/2020	B. T. L.	BANGLADESH	296 158

Exportateur	N° Certificat	N° Packing List	Date Packing List	Transitaire	Pays de destination	Poids Net (Kg)
IVOIRE COTON SA	CCI/ABI/COTON/2020-135	IVOIRE COTON SA-2020-COT-47	13/03/2020	B. T. L.	BANGLADESH	494 700
IVOIRE COTON SA	CCI/SP/COTON/2020-133	IVOIRE COTON SA-2020-COT-48	17/03/2020	TTS	BANGLADESH	199 838
IVOIRE COTON SA	CCI/SP/COTON/2020-145	IVOIRE COTON SA-2020-COT-49	19/03/2020	B. T. L.	PAKISTAN	199 948
IVOIRE COTON SA	CCI/SP/COTON/2020-147	IVOIRE COTON SA-2020-COT-50	19/03/2020	B. T. L.	THAILANDE	199 884
IVOIRE COTON SA	CCI/SP/COTON/2020-148	IVOIRE COTON SA-2020-COT-51	20/03/2020	B. T. L.	PAKISTAN	249 866
IVOIRE COTON SA	CCI/ABI/COTON/2020-159	IVOIRE COTON SA-2020-COT-52	20/03/2020	B. T. L.	BANGLADESH	1 011 640
IVOIRE COTON SA	CCI/SP/COTON/2020-151	IVOIRE COTON SA-2020-COT-54	20/03/2020	B. T. L.	PAKISTAN	199 958
IVOIRE COTON SA	CCI/SP/COTON/2020-150	IVOIRE COTON SA-2020-COT-55	23/03/2020	B. T. L.	VIETNAM	199 910
IVOIRE COTON SA	CCI/SP/COTON/2020-152	IVOIRE COTON SA-2020-COT-56	23/03/2020	B. T. L.	PAKISTAN	199 798
IVOIRE COTON SA	CCI/SP/COTON/2020-161	IVOIRE COTON SA-2020-COT-57	24/03/2020	B. T. L.	BANGLADESH	199 904
IVOIRE COTON SA	CCI/SP/COTON/2020-154	IVOIRE COTON SA-2020-COT-58	25/03/2020	MANTRA IVOIRE	VIETNAM	99 936
IVOIRE COTON SA	CCI/ABI/COTON/2020-180	IVOIRE COTON SA-2020-COT-59	26/03/2020	B. T. L.	BANGLADESH	202 570
IVOIRE COTON SA	CCI/SP/COTON/2020-163	IVOIRE COTON SA-2020-COT-60	27/03/2020	B. T. L.	ILE MAURICE	99 930
IVOIRE COTON SA	CCI/SP/COTON/2020-168	IVOIRE COTON SA-2020-COT-61	27/03/2020	B. T. L.	ILE MAURICE	99 860
IVOIRE COTON SA	CCI/SP/COTON/2020-171	IVOIRE COTON SA-2020-COT-62	30/03/2020	B. T. L.	BANGLADESH	299 878
IVOIRE COTON SA	CCI/SP/COTON/2020-170	IVOIRE COTON SA-2020-COT-63	31/03/2020	TTS	BANGLADESH	299 894
IVOIRE COTON SA	CCI/SP/COTON/2020-173	IVOIRE COTON SA-2020-COT-64	31/03/2020	TTS	ESPAGNE	24 138
IVOIRE COTON SA	CCI/SP/COTON/2020-169	IVOIRE COTON SA-2020-COT-65	31/03/2020	TTS	PAKISTAN	600 068
IVOIRE COTON SA	CCI/SP/COTON/2020-172	IVOIRE COTON SA-2020-COT-67	01/04/2020	MANTRA IVOIRE	PAKISTAN	299 964
IVOIRE COTON SA	CCI/SP/COTON/2020-174	IVOIRE COTON SA-2020-COT-68	01/04/2020	MANTRA IVOIRE	VIETNAM	99 842
IVOIRE COTON SA	CCI/SP/COTON/2020-175	IVOIRE COTON SA-2020-COT-70	07/04/2020	MANTRA IVOIRE	THAILANDE	99 968
IVOIRE COTON SA	CCI/SP/COTON/2020-186	IVOIRE COTON SA-2020-COT-72	10/04/2020	TTS	BANGLADESH	299 202
IVOIRE COTON SA	CCI/SP/COTON/2020-188	IVOIRE COTON SA-2020-COT-73	14/04/2020	B. T. L.	MAROC	74 906
IVOIRE COTON SA	CCI/ABI/COTON/2020-192	IVOIRE COTON SA-2020-COT-74	15/04/2020	B. T. L.	BANGLADESH	305 644
IVOIRE COTON SA	CCI/ABI/COTON/2020-191	IVOIRE COTON SA-2020-COT-75	15/04/2020	B. T. L.	BANGLADESH	305 754
IVOIRE COTON SA	CCI/ABI/COTON/2020-220	IVOIRE COTON SA-2020-COT-76	15/04/2020	B. T. L.	BANGLADESH	298 870
IVOIRE COTON SA	CCI/SP/COTON/2020-195	IVOIRE COTON SA-2020-COT-77	15/04/2020	B. T. L.	PAKISTAN	499 908
IVOIRE COTON SA	CCI/SP/COTON/2020-190	IVOIRE COTON SA-2020-COT-78	15/04/2020	B. T. L.	PAKISTAN	199 826
IVOIRE COTON SA	CCI/SP/COTON/2020-189	IVOIRE COTON SA-2020-COT-79	15/04/2020	B. T. L.	PAKISTAN	299 816
IVOIRE COTON SA	CCI/SP/COTON/2020-196	IVOIRE COTON SA-2020-COT-80	16/04/2020	MANTRA IVOIRE	PAKISTAN	200 064
IVOIRE COTON SA	CCI/SP/COTON/2020-194	IVOIRE COTON SA-2020-COT-81	16/04/2020	MANTRA IVOIRE	PAKISTAN	297 114
IVOIRE COTON SA	CCI/SP/COTON/2020-199	IVOIRE COTON SA-2020-COT-82	20/04/2020	B. T. L.	ILE MAURICE	299 614
IVOIRE COTON SA	CCI/SP/COTON/2020-197	IVOIRE COTON SA-2020-COT-83	20/04/2020	B. T. L.	BANGLADESH	199 784
IVOIRE COTON SA	CCI/SP/COTON/2020-200	IVOIRE COTON SA-2020-COT-84	21/04/2020	B. T. L.	PAKISTAN	299 904
IVOIRE COTON SA	CCI/SP/COTON/2020-201	IVOIRE COTON SA-2020-COT-85	21/04/2020	B. T. L.	PAKISTAN	99 822

Exportateur	N° Certificat	N° Packing List	Date Packing List	Transitaire	Pays de destination	Poids Net (Kg)
IVOIRE COTON SA	CCI/SP/COTON/2020-198	IVOIRE COTON SA-2020-COT-86	21/04/2020	B. T. L.	PAKISTAN	99 892
IVOIRE COTON SA	CCI/SP/COTON/2020-203	IVOIRE COTON SA-2020-COT-87	21/04/2020	MANTRA IVOIRE	BANGLADESH	499 846
IVOIRE COTON SA	CCI/SP/COTON/2020-202	IVOIRE COTON SA-2020-COT-88	21/04/2020	MANTRA IVOIRE	SRI LANKA	299 896
IVOIRE COTON SA	CCI/ABJ/COTON/2020-278	IVOIRE COTON SA-2020-COT-89	23/04/2020	B. T. L.	BANGLADESH	201 516
IVOIRE COTON SA	CCI/SP/COTON/2020-222	IVOIRE COTON SA-2020-COT-90	23/04/2020	MANTRA IVOIRE	VIETNAM	100 000
IVOIRE COTON SA	CCI/SP/COTON/2020-207	IVOIRE COTON SA-2020-COT-91	23/04/2020	MANTRA IVOIRE	THAILANDE	99 856
IVOIRE COTON SA	CCI/SP/COTON/2020-221	IVOIRE COTON SA-2020-COT-92	23/04/2020	MANTRA IVOIRE	SRI LANKA	200 054
IVOIRE COTON SA	CCI/SP/COTON/2020-208	IVOIRE COTON SA-2020-COT-93	27/04/2020	B. T. L.	INDONESIE	99 960
IVOIRE COTON SA	CCI/SP/COTON/2020-223	IVOIRE COTON SA-2020-COT-94	28/04/2020	B. T. L.	INDONESIE	99 790
IVOIRE COTON SA	CCI/SP/COTON/2020-226	IVOIRE COTON SA-2020-COT-95	28/04/2020	B. T. L.	INDONESIE	99 890
IVOIRE COTON SA	CCI/SP/COTON/2020-230	IVOIRE COTON SA-2020-COT-96	04/05/2020	B. T. L.	PAKISTAN	299 552
IVOIRE COTON SA	CCI/SP/COTON/2020-225	IVOIRE COTON SA-2020-COT-97	04/05/2020	MANTRA IVOIRE	ALLEMAGNE	83 706
IVOIRE COTON SA	CCI/SP/COTON/2020-227	IVOIRE COTON SA-2020-COT-98	04/05/2020	MANTRA IVOIRE	PAKISTAN	299 916
IVOIRE COTON SA	CCI/SP/COTON/2020-224	IVOIRE COTON SA-2020-COT-99	04/05/2020	MANTRA IVOIRE	PAKISTAN	100 034
IVOIRE COTON SA	CCI/SP/COTON/2020-228	IVOIRE COTON SA-2020-COT-100	04/05/2020	B. T. L.	THAILANDE	99 968
IVOIRE COTON SA	CCI/SP/COTON/2020-233	IVOIRE COTON SA-2020-COT-101	06/05/2020	MANTRA IVOIRE	BANGLADESH	399 932
IVOIRE COTON SA	CCI/SP/COTON/2020-231	IVOIRE COTON SA-2020-COT-102	06/05/2020	MANTRA IVOIRE	PAKISTAN	499 636
IVOIRE COTON SA	CCI/SP/COTON/2020-235	IVOIRE COTON SA-2020-COT-103	13/05/2020	MANTRA IVOIRE	BANGLADESH	299 300
IVOIRE COTON SA	CCI/SP/COTON/2020-245	IVOIRE COTON SA-2020-COT-104	22/05/2020	B. T. L.	INDE	199 828
IVOIRE COTON SA	CCI/SP/COTON/2020-248	IVOIRE COTON SA-2020-COT-105	22/05/2020	B. T. L.	THAILANDE	99 212
IVOIRE COTON SA	CCI/SP/COTON/2020-250	IVOIRE COTON SA-2020-COT-106	22/05/2020	B. T. L.	VIETNAM	199 878
IVOIRE COTON SA	CCI/SP/COTON/2020-246	IVOIRE COTON SA-2020-COT-107	22/05/2020	B. T. L.	VIETNAM	299 690
IVOIRE COTON SA	CCI/SP/COTON/2020-249	IVOIRE COTON SA-2020-COT-108	25/05/2020	MANTRA IVOIRE	VIETNAM	249 860
IVOIRE COTON SA	CCI/SP/COTON/2020-255	IVOIRE COTON SA-2020-COT-109	28/05/2020	MANTRA IVOIRE	VIETNAM	74 794
IVOIRE COTON SA	CCI/SP/COTON/2020-256	IVOIRE COTON SA-2020-COT-110	28/05/2020	MANTRA IVOIRE	PAKISTAN	199 944
IVOIRE COTON SA	CCI/SP/COTON/2020-272	IVOIRE COTON SA-2020-COT-112	02/06/2020	TTS	BAHRAIN	296 072
IVOIRE COTON SA	CCI/SP/COTON/2020-258	IVOIRE COTON SA-2020-COT-114	02/06/2020	TTS	PAKISTAN	199 982
IVOIRE COTON SA	CCI/SP/COTON/2020-275	IVOIRE COTON SA-2020-COT-115	02/06/2020	SHAZA TRANSIT	BANGLADESH	99 462
IVOIRE COTON SA	CCI/SP/COTON/2020-261	IVOIRE COTON SA-2020-COT-116	02/06/2020	TTS	VIETNAM	199 982
IVOIRE COTON SA	CCI/SP/COTON/2020-262	IVOIRE COTON SA-2020-COT-117	02/06/2020	SHAZA TRANSIT	BANGLADESH	200 572
IVOIRE COTON SA	CCI/SP/COTON/2020-271	IVOIRE COTON SA-2020-COT-118	02/06/2020	SHAZA TRANSIT	BANGLADESH	100 484
IVOIRE COTON SA	CCI/SP/COTON/2020-270	IVOIRE COTON SA-2020-COT-119	02/06/2020	SHAZA TRANSIT	INDE	101 644
IVOIRE COTON SA	CCI/SP/COTON/2020-265	IVOIRE COTON SA-2020-COT-120	02/06/2020	SHAZA TRANSIT	CHINE	138 498
IVOIRE COTON SA	CCI/SP/COTON/2020-273	IVOIRE COTON SA-2020-COT-122	02/06/2020	SHAZA TRANSIT	PAKISTAN	200 136
IVOIRE COTON SA	CCI/SP/COTON/2020-277	IVOIRE COTON SA-2020-COT-123	02/06/2020	SHAZA TRANSIT	BANGLADESH	300 406

Exportateur	N° Certificat	N° Packing List	Date Packing List	Transitaire	Pays de destination	Poids Net (Kg)
IVOIRE COTON SA	CCI/SP/COTON/2020-280	IVOIRE COTON SA-2020-COT-124	02/06/2020	SHAZA TRANSIT	BANGLADESH	200 252
IVOIRE COTON SA	CCI/SP/COTON/2020-276	IVOIRE COTON SA-2020-COT-125	02/06/2020	SHAZA TRANSIT	CHINE	116 770
IVOIRE COTON SA	CCI/SP/COTON/2020-274	IVOIRE COTON SA-2020-COT-126	02/06/2020	SHAZA TRANSIT	PAKISTAN	99 788
IVOIRE COTON SA	CCI/SP/COTON/2020-283	IVOIRE COTON SA-2020-COT-127	03/06/2020	SHAZA TRANSIT	INDONESIE	300 471
IVOIRE COTON SA	CCI/SP/COTON/2020-282	IVOIRE COTON SA-2020-COT-128	03/06/2020	SHAZA TRANSIT	BANGLADESH	149 834
IVOIRE COTON SA	CCI/SP/COTON/2020-281	IVOIRE COTON SA-2020-COT-129	03/06/2020	MANTRA IVOIRE	BANGLADESH	299 936
IVOIRE COTON SA	CCI/SP/COTON/2020-284	IVOIRE COTON SA-2020-COT-130	05/06/2020	SHAZA TRANSIT	BANGLADESH	146 096
IVOIRE COTON SA	CCI/SP/COTON/2020-290	IVOIRE COTON SA-2020-COT-131	08/06/2020	MANTRA IVOIRE	BANGLADESH	299 868
IVOIRE COTON SA	CCI/SP/COTON/2020-287	IVOIRE COTON SA-2020-COT-132	08/06/2020	MANTRA IVOIRE	PAKISTAN	199 992
IVOIRE COTON SA	CCI/SP/COTON/2020-291	IVOIRE COTON SA-2020-COT-133	08/06/2020	MANTRA IVOIRE	PAKISTAN	199 958
IVOIRE COTON SA	CCI/SP/COTON/2020-288	IVOIRE COTON SA-2020-COT-135	08/06/2020	SHAZA TRANSIT	VIETNAM	99 428
IVOIRE COTON SA	CCI/SP/COTON/2020-285	IVOIRE COTON SA-2020-COT-136	08/06/2020	SHAZA TRANSIT	TURQUIE	99 752
IVOIRE COTON SA	CCI/SP/COTON/2020-286	IVOIRE COTON SA-2020-COT-137	08/06/2020	SHAZA TRANSIT	PAKISTAN	100 499
IVOIRE COTON SA	CCI/SP/COTON/2020-289	IVOIRE COTON SA-2020-COT-138	08/06/2020	MANTRA IVOIRE	ITALIE	24 954
IVOIRE COTON SA	CCI/SP/COTON/2020-292	IVOIRE COTON SA-2020-COT-139	10/06/2020	SHAZA TRANSIT	INDONESIE	299 124
IVOIRE COTON SA	CCI/SP/COTON/2020-293	IVOIRE COTON SA-2020-COT-140	11/06/2020	MANTRA IVOIRE	BANGLADESH	299 952
IVOIRE COTON SA	CCI/SP/COTON/2020-303	IVOIRE COTON SA-2020-COT-142	17/06/2020	SHAZA TRANSIT	BANGLADESH	200 692
IVOIRE COTON SA	CCI/SP/COTON/2020-302	IVOIRE COTON SA-2020-COT-143	18/06/2020	B. T. L.	VIETNAM	199 796
IVOIRE COTON SA	CCI/SP/COTON/2020-305	IVOIRE COTON SA-2020-COT-144	23/06/2020	MANTRA IVOIRE	VIETNAM	249 862
IVOIRE COTON SA	CCI/SP/COTON/2020-310	IVOIRE COTON SA-2020-COT-145	24/06/2020	B. T. L.	PAKISTAN	499 590
IVOIRE COTON SA	CCI/SP/COTON/2020-313	IVOIRE COTON SA-2020-COT-146	29/06/2020	MANTRA IVOIRE	INDONESIE	299 964
IVOIRE COTON SA	CCI/SP/COTON/2020-312	IVOIRE COTON SA-2020-COT-147	29/06/2020	MANTRA IVOIRE	INDONESIE	199 994
IVOIRE COTON SA	CCI/SP/COTON/2020-325	IVOIRE COTON SA-2020-COT-148	02/07/2020	MANTRA IVOIRE	INDE	199 902
IVOIRE COTON SA	CCI/SP/COTON/2020-332	IVOIRE COTON SA-2020-COT-149	02/07/2020	B. T. L.	BANGLADESH	299 902
IVOIRE COTON SA	CCI/SP/COTON/2020-323	IVOIRE COTON SA-2020-COT-150	02/07/2020	B. T. L.	VIETNAM	199 790
IVOIRE COTON SA	CCI/SP/COTON/2020-331	IVOIRE COTON SA-2020-COT-151	07/07/2020	MANTRA IVOIRE	VIETNAM	99 888
IVOIRE COTON SA	CCI/SP/COTON/2020-330	IVOIRE COTON SA-2020-COT-152	07/07/2020	MANTRA IVOIRE	VIETNAM	100 148
IVOIRE COTON SA	CCI/SP/COTON/2020-334	IVOIRE COTON SA-2020-COT-153	10/07/2020	SHAZA TRANSIT	CHINE	185 128
IVOIRE COTON SA	CCI/SP/COTON/2020-337	IVOIRE COTON SA-2020-COT-155	13/07/2020	B. T. L.	VIETNAM	199 960
IVOIRE COTON SA	CCI/SP/COTON/2020-338	IVOIRE COTON SA-2020-COT-156	13/07/2020	B. T. L.	THAILANDE	99 994
IVOIRE COTON SA	CCI/SP/COTON/2020-336	IVOIRE COTON SA-2020-COT-157	13/07/2020	B. T. L.	BANGLADESH	99 856
IVOIRE COTON SA	CCI/SP/COTON/2020-354	IVOIRE COTON SA-2020-COT-158	16/07/2020	MANTRA IVOIRE	VIETNAM	199 838
IVOIRE COTON SA	CCI/SP/COTON/2020-340	IVOIRE COTON SA-2020-COT-159	17/07/2020	SHAZA TRANSIT	CHINE	115 596
IVOIRE COTON SA	CCI/SP/COTON/2020-355	IVOIRE COTON SA-2020-COT-160	20/07/2020	MANTRA IVOIRE	VIETNAM	300 021
IVOIRE COTON SA	CCI/SP/COTON/2020-357	IVOIRE COTON SA-2020-COT-162	22/07/2020	B. T. L.	BANGLADESH	99 952

Exportateur	N° Certificat	N° Packing List	Date Packing List	Transitaire	Pays de destination	Poids Net (Kg)
IVOIRE COTON SA	CCI/SP/COTON/2020-360	IVOIRE COTON SA-2020-COT-163	22/07/2020	SHAZA TRANSIT	TURQUIE	399 920
IVOIRE COTON SA	CCI/SP/COTON/2020-358	IVOIRE COTON SA-2020-COT-164	22/07/2020	SHAZA TRANSIT	PAKISTAN	99 548
IVOIRE COTON SA	CCI/SP/COTON/2020-373	IVOIRE COTON SA-2020-COT-165	24/07/2020	MANTRA IVOIRE	INDONESIE	79 516
IVOIRE COTON SA	CCI/SP/COTON/2020-362	IVOIRE COTON SA-2020-COT-166	24/07/2020	MANTRA IVOIRE	INDONESIE	95 496
IVOIRE COTON SA	CCI/SP/COTON/2020-361	IVOIRE COTON SA-2020-COT-167	24/07/2020	MANTRA IVOIRE	INDONESIE	400 008
IVOIRE COTON SA	CCI/SP/COTON/2020-383	IVOIRE COTON SA-2020-COT-168	27/07/2020	SHAZA TRANSIT	PAKISTAN	200 366
TOTAL IVOIRE COTON SA						34 107 434
SECO SA	CCI/ABJ/COTON/2020-6	SECO SA-2019-COT-224	30/12/2019	MANTRA IVOIRE	CHINE	482 180
SECO SA	CCI/ABJ/COTON/2020-11	SECO SA-2020-COT-2	07/01/2020	MANTRA IVOIRE	CHINE	489 580
SECO SA	CCI/ABJ/COTON/2020-8	SECO SA-2020-COT-3	10/01/2020	MANTRA IVOIRE	CHINE	483 940
SECO SA	CCI/ABJ/COTON/2020-43	SECO SA-2020-COT-4	13/01/2020	MANTRA IVOIRE	VIETNAM	297 406
SECO SA	CCI/ABJ/COTON/2020-26	SECO SA-2020-COT-5	13/01/2020	MANTRA IVOIRE	INDE	481 900
SECO SA	CCI/ABJ/COTON/2020-28	SECO SA-2020-COT-6	14/01/2020	MANTRA IVOIRE	INDE	240 650
SECO SA	CCI/ABJ/COTON/2020-29	SECO SA-2020-COT-7	15/01/2020	MANTRA IVOIRE	VIETNAM	292 842
SECO SA	CCI/ABJ/COTON/2020-31	SECO SA-2020-COT-8	17/01/2020	MANTRA IVOIRE	INDONESIE	99 806
SECO SA	CCI/ABJ/COTON/2020-27	SECO SA-2020-COT-9	20/01/2020	MANTRA IVOIRE	BANGLADESH	249 856
SECO SA	CCI/ABJ/COTON/2020-41	SECO SA-2020-COT-11	24/01/2020	MANTRA IVOIRE	MALAISIE	199 914
SECO SA	CCI/ABJ/COTON/2020-48	SECO SA-2020-COT-13	24/01/2020	MANTRA IVOIRE	MALAISIE	146 208
SECO SA	CCI/ABJ/COTON/2020-40	SECO SA-2020-COT-14	27/01/2020	MANTRA IVOIRE	VIETNAM	99 818
SECO SA	CCI/ABJ/COTON/2020-44	SECO SA-2020-COT-15	27/01/2020	MANTRA IVOIRE	MALAISIE	189 948
SECO SA	CCI/ABJ/COTON/2020-45	SECO SA-2020-COT-16	27/01/2020	MANTRA IVOIRE	INDONESIE	96 742
SECO SA	CCI/ABJ/COTON/2020-73	SECO SA-2020-COT-17	03/02/2020	MANTRA IVOIRE	MALAISIE	191 204
SECO SA	CCI/ABJ/COTON/2020-61	SECO SA-2020-COT-18	03/02/2020	MANTRA IVOIRE	MALAISIE	188 284
SECO SA	CCI/ABJ/COTON/2020-51	SECO SA-2020-COT-19	03/02/2020	MANTRA IVOIRE	MALAISIE	193 724
SECO SA	CCI/ABJ/COTON/2020-57	SECO SA-2020-COT-20	05/02/2020	MANTRA IVOIRE	MALAISIE	217 462
SECO SA	CCI/ABJ/COTON/2020-69	SECO SA-2020-COT-22	10/02/2020	MANTRA IVOIRE	BANGLADESH	233 640
SECO SA	CCI/ABJ/COTON/2020-70	SECO SA-2020-COT-23	10/02/2020	MANTRA IVOIRE	BANGLADESH	239 180
SECO SA	CCI/ABJ/COTON/2020-77	SECO SA-2020-COT-24	10/02/2020	MANTRA IVOIRE	BANGLADESH	238 650
SECO SA	CCI/ABJ/COTON/2020-72	SECO SA-2020-COT-25	10/02/2020	MANTRA IVOIRE	BANGLADESH	143 678
SECO SA	CCI/ABJ/COTON/2020-79	SECO SA-2020-COT-26	10/02/2020	MANTRA IVOIRE	INDE	232 100
SECO SA	CCI/ABJ/COTON/2020-78	SECO SA-2020-COT-27	10/02/2020	MANTRA IVOIRE	BANGLADESH	194 364
SECO SA	CCI/ABJ/COTON/2020-75	SECO SA-2020-COT-28	10/02/2020	MANTRA IVOIRE	INDE	236 390
SECO SA	CCI/ABJ/COTON/2020-104	SECO SA-2020-COT-29	17/02/2020	MANTRA IVOIRE	INDE	237 530
SECO SA	CCI/ABJ/COTON/2020-97	SECO SA-2020-COT-31	17/02/2020	MANTRA IVOIRE	BANGLADESH	236 500
SECO SA	CCI/ABJ/COTON/2020-105	SECO SA-2020-COT-32	18/02/2020	MANTRA IVOIRE	MALAISIE	230 150

Exportateur	N° Certificat	N° Packing List	Date Packing List	Transitaire	Pays de destination	Poids Net (Kg)
SECO SA	CCI/ABJ/COTON/2020-204	SECO SA-2020-COT-34	20/02/2020	MANTRA IVOIRE	INDE	237 390
SECO SA	CCI/ABJ/COTON/2020-98	SECO SA-2020-COT-35	24/02/2020	MANTRA IVOIRE	VIETNAM	196 164
SECO SA	CCI/ABJ/COTON/2020-99	SECO SA-2020-COT-36	24/02/2020	MANTRA IVOIRE	INDE	476 850
SECO SA	CCI/ABJ/COTON/2020-137	SECO SA-2020-COT-38	02/03/2020	MANTRA IVOIRE	INDE	98 772
SECO SA	CCI/ABJ/COTON/2020-144	SECO SA-2020-COT-39	09/03/2020	MANTRA IVOIRE	MALAISIE	472 770
SECO SA	CCI/ABJ/COTON/2020-138	SECO SA-2020-COT-40	09/03/2020	MANTRA IVOIRE	INDE	149 330
SECO SA	CCI/ABJ/COTON/2020-157	SECO SA-2020-COT-41	23/03/2020	MANTRA IVOIRE	INDONESIE	96 202
SECO SA	CCI/ABJ/COTON/2020-162	SECO SA-2020-COT-42	23/03/2020	MANTRA IVOIRE	BANGLADESH	93 982
SECO SA	CCI/ABJ/COTON/2020-158	SECO SA-2020-COT-43	23/03/2020	MANTRA IVOIRE	BANGLADESH	279 216
SECO SA	CCI/ABJ/COTON/2020-240	SECO SA-2020-COT-45	17/04/2020	MANTRA IVOIRE	PAKISTAN	23 958
SECO SA	CCI/ABJ/COTON/2020-243	SECO SA-2020-COT-46	29/04/2020	MANTRA IVOIRE	PAKISTAN	471 380
SECO SA	CCI/ABJ/COTON/2020-315	SECO SA-2020-COT-47	23/06/2020	MANTRA IVOIRE	INDE	242 840
SECO SA	CCI/ABJ/COTON/2020-314	SECO SA-2020-COT-48	23/06/2020	MANTRA IVOIRE	VIETNAM	296 896
SECO SA	CCI/ABJ/COTON/2020-335	SECO SA-2020-COT-49	01/07/2020	MANTRA IVOIRE	INDE	244 600
SECO SA	CCI/ABJ/COTON/2020-324	SECO SA-2020-COT-50	02/07/2020	MANTRA IVOIRE	MALAISIE	469 720
SECO SA	CCI/ABJ/COTON/2020-326	SECO SA-2020-COT-51	02/07/2020	MANTRA IVOIRE	MALAISIE	236 770
SECO SA	CCI/ABJ/COTON/2020-329	SECO SA-2020-COT-52	02/07/2020	MANTRA IVOIRE	MALAISIE	238 260
SECO SA	CCI/ABJ/COTON/2020-366	SECO SA-2020-COT-53	02/07/2020	MANTRA IVOIRE	MALAISIE	71 024
SECO SA	CCI/ABJ/COTON/2020-342	SECO SA-2020-COT-55	02/07/2020	MANTRA IVOIRE	MALAISIE	246 900
SECO SA	CCI/ABJ/COTON/2020-365	SECO SA-2020-COT-58	20/07/2020	MANTRA IVOIRE	INDONESIE	102 922
SECO SA	CCI/ABJ/COTON/2020-368	SECO SA-2020-COT-59	21/07/2020	MANTRA IVOIRE	BANGLADESH	278 018
SECO SA	CCI/ABJ/COTON/2020-378	SECO SA-2020-COT-60	21/07/2020	MANTRA IVOIRE	VIETNAM	251 900
SECO SA	CCI/ABJ/COTON/2020-379	SECO SA-2020-COT-61	21/07/2020	MANTRA IVOIRE	VIETNAM	255 590
SECO SA	CCI/ABJ/COTON/2020-395	SECO SA-2020-COT-62	29/07/2020	MANTRA IVOIRE	SRI LANKA	378 956
SECO SA	CCI/ABJ/COTON/2020-393	SECO SA-2020-COT-63	29/07/2020	MANTRA IVOIRE	SRI LANKA	50 436
SECO SA	CCI/ABJ/COTON/2020-392	SECO SA-2020-COT-64	29/07/2020	MANTRA IVOIRE	SRI LANKA	125 224
TOTAL SECO SA						12 949 716
TOTAL POIDS NET						84 695 653

