

Chambre de Commerce et  
d'Industrie de Côte d'Ivoire

Campagne 2018



## RAPPORT SUR LE CONTROLE DES POIDS DE CAJOU A L'EXPORT



MARS - SEPTEMBRE 2018

Ce document est une production de la Chambre de Commerce et d'Industrie de Côte d'Ivoire (CCI-CI), conformément : à l'article 2 du décret N° 92-21 du 08 Janvier 1992 fixant les attributions de la CCI-CI; au décret N° 2001-695 du 31 Octobre 2001 autorisant la CCI-CI à effectuer le pesage des marchandises générales ; à l'arrêté interministériel N° 032 ME/MCI/MCE du 17 Février 2003 fixant les modalités d'application du décret N° 2001-695. Les informations contenues dans ce document sont strictement confidentielles et réservées à l'usage professionnel des seuls destinataires. Toute reproduction ou adaptation intégrale ou partielle de ce document par quelque moyen que ce soit, est strictement interdite sans l'autorisation préalable de la CCI-CI et expose le contrevenant aux sanctions prévues par la loi. La CCI-CI ne peut en aucun cas être tenue responsable de l'utilisation et de l'interprétation de l'information contenue dans ce document.

 **RAPPORT SUR LE CONTROLE  
DES POIDS DU CAJOU A L'EXPORT**



**Le Conseil du Coton et de l'Anacarde** **MARS - SEPTEMBRE 2018**

Le Conseil du Coton et de l'Anacarde est un organe de concertation entre les producteurs de coton et d'anacarde.

# TABLE DES MATIÈRES

LISTE DES TABLEAUX ET GRAPHIQUES.....	4
DÉFINITIONS, SIGLES ET ABRÉVIATIONS.....	5
MISSION DE PESAGE DES PRODUITS D'EXPORTATION .....	6
1. LES DISPOSITIONS LÉGALES D'EXECUTION DE LA MISSION.....	6
1.1- Décret n° 92-21 du 8 Janvier 1992 - article 2 .....	6
1.2- Décret n° 92-21 du 8 Janvier 1992 - article 5 .....	6
2. LES CONDITIONS DE REPRISE DE L'ACTIVITÉ DE PESAGE PAR LA CCI-CI .....	6
DESCRIPTIF DU PROCESSUS DE PESAGE À L'EXPORTATION DU CAJOU .....	7
1. PROCESSUS DE PESAGE À L'EXPORTATION.....	7
1.1- Le pesage .....	7
1.2- L'émission du Certificat de pesage.....	7
1.3- La déclaration à l'exportation .....	7
1.4- L'embarquement.....	8
2. MISE EN PLACE OPÉRATIONNELLE.....	9
2.1- Système de traitement des données du pesage .....	9
2.2- Les sites de pesage retenus.....	10
2.3- Les ressources humaines .....	10
RÉSUMÉ.....	11
CHAPITRE I : ANALYSE DE L'ACTIVITÉ DE CERTIFICATION DES PESÉES À L'EXPORT DU CAJOU DE MARS À SEPTEMBRE 2018 .....	12
I.1- LA CERTIFICATION DES PESÉES À L'EXPORT DE LA NOIX DE CAJOU .....	12
I.2- LES PESÉES À L'EXPORT PAR EXPORTATEUR.....	14
I.3- LES TRANSITAIRES.....	17
I.4- LES DESTINATIONS.....	19
CHAPITRE II : ANALYSE DE L'ACTIVITÉ DE CERTIFICATION DES PESÉES À L'EXPORT DES GROUPES D'EXPORTATEURS DE CAJOU DE MARS À SEPTEMBRE 2018 .....	21
II.1- ANALYSE DE L'ACTIVITÉ DE CERTIFICATION DES PESÉES À L'EXPORT DES SOCIÉTÉS COMMERCIALES .....	21
II.1.1- La certification des pesées à l'export des sociétés commerciales .....	21
II.1.2- Les quantités de cajou pesées à l'export par les sociétés commerciales .....	22
II.1.3- Les transitaires des sociétés commerciales .....	24
II.1.4- Les destinations des exportations des sociétés commerciales.....	25
II.2- ANALYSE DE L'ACTIVITÉ DE CERTIFICATION DES PESÉES À L'EXPORT DES COOPÉRATIVES.....	27
II.2.1- La certification des pesées à l'export des coopératives.....	27
II.2.2- Les quantités de cajou pesées à l'export par les coopératives .....	28
II.2.3- Les transitaires des coopératives.....	29
II.2.4- Les destinations des exportations des coopératives .....	30
ANNEXES.....	31
CERTIFICATS DE PESAGE DES SOCIÉTÉS COMMERCIALES MARS-SEPTEMBRE 2018.....	33
CERTIFICATS DE PESAGE DES COOPÉRATIVES MARS-SEPTEMBRE 2018.....	57

# LISTE DES TABLEAUX ET GRAPHIQUES

## TABLEAUX

Tableau 1 : Ponts bascules export retenus .....	10
Tableau 2 : Quantités de cajou pesées à l'export Mars-Septembre 2018 (Kg) .....	12
<i>Tableau 3 : Quantités mensuelles de cajou pesées à l'export (Kg) .....</i>	<i>13</i>
<i>Tableau 4 : Quantités de cajou pesées à l'export par exportateur Mars-Septembre 2018 (Kg) .....</i>	<i>14</i>
Tableau 5 : Quantités de cajou pesées à l'export par exportateur en Septembre 2018 (Kg) .....	16
Tableau 6 : Quantités de cajou traitées par transitaire Mars-Septembre 2018 (Kg) .....	17
Tableau 7 : Quantités de cajou traitées par transitaire en Septembre 2018 (Kg) .....	18
Tableau 8 : Quantités de cajou pesées à l'export par continent Mars-Septembre 2018 (Kg) .....	19
Tableau 9 : Quantités de cajou pesées à l'export par continent en Septembre 2018 (Kg) .....	19
Tableau 10 : Quantités de cajou pesées à l'export par pays de destination Mars-Septembre 2018 (Kg) .....	20
Tableau 11 : Quantités de cajou pesées à l'export par pays de destination en Septembre 2018 (Kg) .....	20
Tableau 12 : Quantités de cajou pesées à l'export par les sociétés commerciales Mars-Septembre 2018 (Kg) .....	21
Tableau 13 : Quantités mensuelles de cajou pesées à l'export par les sociétés commerciales (Kg) .....	21
Tableau 14 : Quantités de cajou pesées à l'export par les sociétés commerciales Mars-Septembre 2018 (Kg) .....	22
Tableau 15 : Quantités de cajou pesées à l'export par les sociétés commerciales en Septembre 2018 (Kg) .....	23
Tableau 16 : Quantités de cajou traitées par transitaire pour les sociétés commerciales Mars-Septembre 2018 (Kg) .....	24
Tableau 17 : Quantités de cajou traitées par transitaire pour les sociétés commerciales en Septembre 2018 (Kg) .....	25
Tableau 18 : Quantités de cajou pesées à l'export par les sociétés commerciales par continent Mars-Septembre 2018 (Kg) .....	25
Tableau 19 : Quantités de cajou pesées à l'export par les sociétés commerciales par continent en Septembre 2018 (Kg) .....	26
Tableau 20 : Quantités de cajou pesées à l'export par les sociétés commerciales par pays Mars-Septembre 2018 (Kg) .....	26
Tableau 21 : Quantités de cajou pesées à l'export par les sociétés commerciales par pays en Septembre 2018 (Kg) .....	26
Tableau 22 : Quantités de cajou pesées à l'export par les coopératives Mars-Septembre 2018 (Kg) .....	27
Tableau 23 : Quantités mensuelles de cajou pesées à l'export par les coopératives (Kg) .....	27
Tableau 24 : Quantités de cajou pesées à l'export par les coopératives Mars-Septembre 2018 (Kg) .....	28
Tableau 25 : Quantités de cajou pesées à l'export par les coopératives en Septembre 2018 (Kg) .....	28
Tableau 26 : Quantités de cajou traitées par transitaire pour les coopératives Mars-Septembre 2018 (Kg) .....	29
Tableau 27 : Quantités de cajou traitées par transitaire pour les coopératives en Septembre 2018 (Kg) .....	30
Tableau 28 : Quantités de cajou pesées à l'export par continent par les coopératives Mars-Septembre 2018 (Kg) .....	30
Tableau 29 : Quantités de cajou pesées à l'export par continent par les coopératives en Septembre 2018 (Kg) .....	30
Tableau 30 : Quantités de cajou pesées à l'export par pays par les coopératives Mars-Septembre 2018 (Kg) .....	30
Tableau 31 : Quantités de cajou pesées à l'export par pays de destination par les coopératives en Septembre 2018 (Kg) .....	30

## GRAPHIQUES ET SCHÉMAS

Graphique 1 : Schéma simplifié du processus d'exportation .....	8
Graphique 2 : Schéma du processus de traitement des données du pesage .....	9
Graphique 3 : Répartition des quantités de cajou pesées à l'export par type d'exportateur .....	12
Graphique 4 : Répartition des quantités de cajou pesées à l'export par port et par type d'exportateur .....	12
Graphique 5 : Évolution mensuelle des quantités de cajou pesées à l'export par type d'opérateur .....	13
Graphique 6 : Répartition des quantités de cajou pesées à l'export par type d'exportateur .....	19
Graphique 7 : Évolution mensuelle des quantités de cajou pesées à l'export par les sociétés commerciales .....	21
Graphique 8 : Répartition des quantités de cajou pesées à l'export par type d'exportateur .....	25
Graphique 9 : Évolution mensuelle des quantités de cajou pesées à l'export par les coopératives .....	27

## DÉFINITIONS, SIGLES ET ABRÉVIATIONS

### DÉFINITIONS

<b>Noix de cajou brute</b>	: Noix produite de l'anacardier et exportée à l'état brut
<b>Poids réel</b>	: Poids obtenu à l'issue de la pesée après déduction des tares
<b>Packing list</b>	: document par lequel l'Exportateur ou son représentant (transitaire) sollicite l'établissement d'un « Certificat de pesage » et d'un « Bulletin de qualité ». Il comporte des précisions sur les diverses mentions à porter sur les Certificats et Bulletins (clients, destinations, navire, etc.)
<b>Redevances</b>	: Type de taxes payées par les exportateurs hormis le DUS et la taxe d'enregistrement
<b>Prélèvements</b>	: Redevances, DUS et taxe d'enregistrement

### SIGLES ET ABRÉVIATIONS

<b>ACE</b>	: Audit Control & Expertise
<b>AMQ</b>	: Autorisation de Mise à Quai
<b>B. T. L.</b>	: BOLLORE TRANSPORT & LOGISTICS
<b>CCA</b>	: Conseil du Coton et de l'Anacarde
<b>CCI-CI</b>	: Chambre de Commerce et d'Industrie de Côte d'Ivoire
<b>MINADER</b>	: Ministère de l'Agriculture et du Développement Rural

# MISSION DE PESAGE DES PRODUITS D'EXPORTATION

## **1. LES DISPOSITIONS LÉGALES D'EXECUTION DE LA MISSION**

L'activité de pesage exercée par la CCI-CI est inscrite dans les textes qui fixent ses attributions, son organisation et son fonctionnement.

### **1.1- Décret n° 92-21 du 8 Janvier 1992 - article 2**

La CCI-CI a pour attribution :

alinéa 1 – de donner à l'administration les avis et renseignements qui lui sont demandés sur les questions intéressant la vie économique et plus particulièrement le commerce et l'industrie ;

alinéa 2 – de présenter ses vues sur les moyens de favoriser le développement économique du pays, et notamment son développement commercial et industriel.

### **1.2- Décret n° 92-21 du 8 Janvier 1992 - article 5**

Autorise suivant l'alinéa 3, la CCI-CI à créer, acquérir ou gérer des services de peseurs jurés.

Par décret n° 2001-695 du 31 Octobre 2001, l'Etat de Côte d'Ivoire a rendu obligatoire le pesage des marchandises générales au cordon douanier et en a confié l'exécution à la CCI-CI.

Par arrêté interministériel n°367 du 27 Octobre 2003 modifiant et complétant l'arrêté interministériel n°032 du 17 Février 2003 fixant les modalités d'application du décret n°2001-695 du 31 Octobre 2001 autorisant la CCI-CI à effectuer le pesage des marchandises générales au cordon douanier, l'Etat représenté par les ministères de l'Economie et des Finances, du Commerce et de l'Agriculture, a précisé les conditions d'application des opérations de pesage confiées à la CCI-CI sur les produits à l'exportation.

Par l'arrêté interministériel n°019 du 10 Août 2009, le contrôle du poids et de la qualité de la noix de cajou brute destinée à l'exportation a été institué par l'Etat.

Depuis, le 21 Octobre 2009, la CCI-CI assure l'exécution technique du pesage.

## **2. LES CONDITIONS DE REPRISE DE L'ACTIVITÉ DE PESAGE PAR LA CCI-CI**

A la suite de la décision prise par l'Assemblée Générale de la CCI-CI de Janvier 2008 de ne pas renouveler à l'échéance du 13 Août 2008 la Convention d'assistance technique qui la liait à ACE, la CCI-CI a pris la décision d'exercer elle-même l'activité de pesage.

Cette décision a été mise en application effective le 21 Octobre 2009.

# DESCRIPTIF DU PROCESSUS DE PESAGE À L'EXPORTATION DU CAJOU

## **1. PROCESSUS DE PESAGE À L'EXPORTATION**

Le processus d'exportation de la noix de cajou brute débute par le pesage au cordon douanier et se termine avec l'émission du certificat de pesage sur la base des données des tickets de pesées et du packing list pour l'embarquement des marchandises.

### **1.1- Le pesage**

Le pesage de la noix de cajou brute à l'exportation s'effectue sur les ponts bascules au cordon douanier (zone portuaire).

Les poids réels de la noix de cajou brute sont captés après empotage. L'empotage suppose l'existence d'une autorisation d'empotage et d'une AMQ délivrée par le MINAGRI.

### **1.2- L'émission du Certificat de pesage**

Le Certificat de pesage est un document émis sous 36 heures par la Chambre de Commerce et d'Industrie de Côte d'Ivoire (CCI-CI). Il présente les résultats du contrôle de poids. L'attestation du poids par des peseurs jurés et assermentés, confère au certificat de pesage délivré par la Chambre de Commerce et d'Industrie, un caractère réglementaire. Ce certificat est émis après réconciliation des tickets de pesées et du Packing-list.

### **1.3- La déclaration à l'exportation**

L'autorisation d'exportation de la noix de cajou brute est délivrée par le Guichet Unique du CCA, au vu des documents suivants :

- ✓ Autorisation de Mise à Quai (AMQ) en cours de validité, émise par le Service Phytosanitaire du MINAGRI
- ✓ Certificat de pesage CCI-CI;
- ✓ Bulletin de qualité ACE-CI en cours de validité;
- ✓ Copie de la facture client indiquant la valeur FOB en douane ou le Prix FOB en F CFA ;
- ✓ Chèques des redevances conformément à la réglementation en vigueur ;
- ✓ Fiche de déclaration et copie du chèque de cotisations au profit du FIRCA.

## 1.4- L'embarquement

Le transitaire est responsable du transport du produit au port de destination. Il fait vérifier les documents administratifs nécessaires à l'exportation par les services des Douanes, du CCA et du MINADER, puis achemine la noix de cajou dans des magasins avant l'embarquement effectif sur le navire.

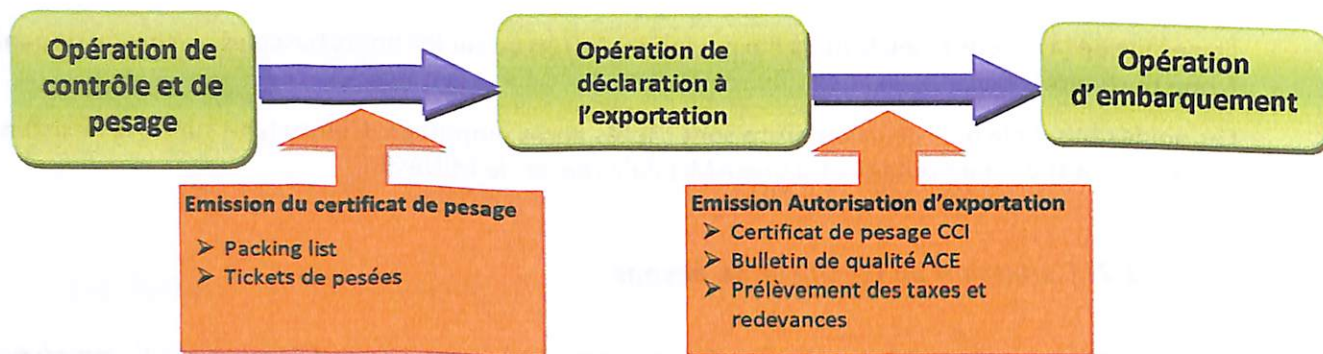

Graphique 1 : Schéma simplifié du processus d'exportation



## 2. MISE EN PLACE OPÉRATIONNELLE

### 2.1- Système de traitement des données du pesage

Le dispositif de gestion des opérations du pesage s'appuie sur un logiciel intégrant plusieurs modules dans le but de permettre un traitement accéléré automatisé des données. En outre, celui-ci permet de minimiser les erreurs qui découleraient d'un traitement manuel de l'information. Ses différents modules intégrés permettent :

- l'émission automatisée de certificats de pesage,
- la production de statistiques personnalisées par campagne,
- l'identification et le classement de toutes les erreurs de saisie et autres données incohérentes présentes aussi bien sur les Packing list que sur les tickets de pesées.

Toutes les informations saisies sont soumises à un cycle de contrôle strict qui en garantit la cohérence, l'intégrité et la restitution fidèle.

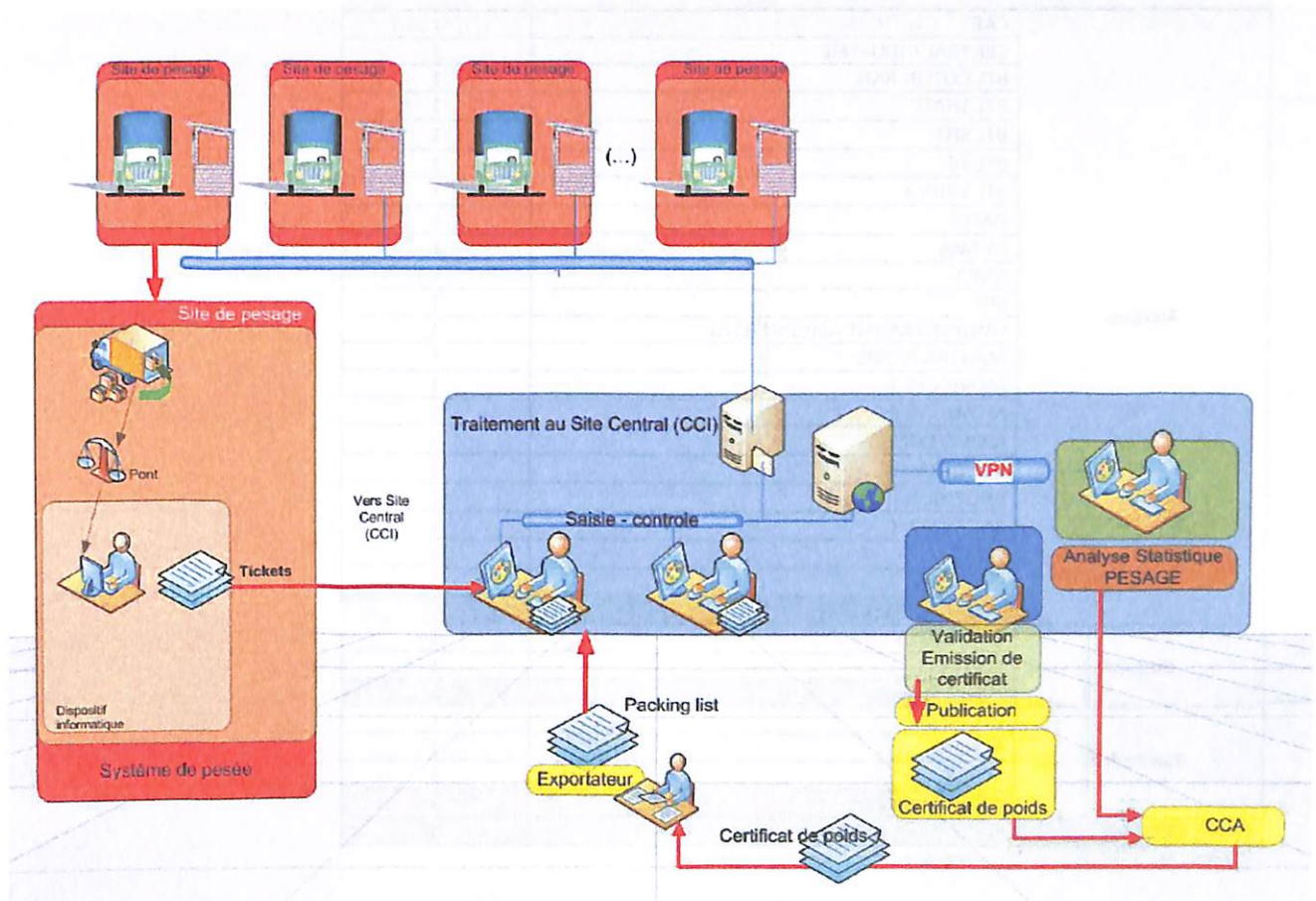

Graphique 2 : Schéma du processus de traitement des données du pesage

## 2.2- Les sites de pesage retenus

Le principe de pesage sur les ponts bascules des exportateurs et transitaires est prévu par l'arrêté interministériel n° 367 du 27 Octobre 2003 en son article 14 nouveau.

Les ponts identifiés avant le démarrage de la campagne, doivent être soumis à l'homologation de l'autorité en charge de la métrologie qui s'assure que les équipements répondent aux normes d'exploitation notamment du point de vue de la sécurité des données, la qualité des équipements et l'étalonnage.

Cependant, il convient de noter que le parc des ponts-basculés en activité actuellement, est hétérogène. Son mode de fonctionnement est multiple, les méthodes d'opération, d'étalonnage et de maintenance varient, les logiciels d'exploitation et de relevés de pesée ne sont pas uniformisés.

Aussi, est-il nécessaire de poursuivre la modernisation des ponts engagée en 2005, avec la standardisation des ponts des transitaires, afin d'assurer l'intégrité des données de pesées.

Tableau 1 : Ponts bascules export retenus

SITE	OPÉRATEURS	QUANTITÉ
Abidjan	CAP	1
	CENTRAL INDUSTRIE	1
	BTL COTON RAN	1
	BTL SHAN	1
	BTL SITP	1
	BTL T6	1
	BTL VRIDI 3	1
	DAFCI	1
	GETMA	1
	GMCI	1
	IPN	1
	LAGUNE TRANSIT ABIDJAN (LTA)	1
	MANTRA IVOIRE	1
	MOVIS CFS 1	1
	MOVIS CFS 4	1
	MOVIS EXIMAT	1
	NECOTRANS	1
	PHOENIX	1
	SAGA CIPEXI	1
	SDV T 10	1
	SIMAT PAC 2	1
<b>TOTAL Abidjan</b>	<b>21</b>	
Bouaké	BAL Bouaké	1
	PONT CCI	1
	<b>TOTAL Bouaké</b>	<b>2</b>
San Pedro	BTL PORT	1
	MAERSK	1
	SEPBA	1
	<b>TOTAL San Pedro</b>	<b>3</b>
<b>TOTAL GÉNÉRAL</b>		<b>26</b>

## 2.3- Les ressources humaines

Dans le cadre de l'accomplissement de la mission de pesage, la CCI-CI dispose d'employés permanents, composés de peseurs jurés déployés sur les sites de pesage retenus et de personnel administratif basé au siège de la CCI-CI qui exercent tous sous la supervision de la Direction Générale. Ce personnel assure :

- le contrôle exhaustif de toutes les pesées ;
- la supervision de l'ensemble des opérations ainsi que la production de statistiques fiables et de rapports détaillés garantissant la traçabilité des poids exportés par exportateur, destination et banque pour les paiements des différentes taxes et redevances afférentes à ces opérations.

## RÉSUMÉ

La campagne 2018 d'exportation de la noix de cajou a officiellement démarré en Mars 2018 avec la certification des pesées. Ainsi, de Mars à Septembre 2018, le volume des pesées certifiées à l'export de la noix de cajou s'élève à 543 492 tonnes. Ce volume de cajou est en baisse de -5,36% relativement à la même période de la campagne précédente (572 604 tonnes).

Deux groupes d'opérateur sont à l'origine des pesées de la noix de cajou de la période : les sociétés commerciales avec 433 368 tonnes, soit 79,74% et les coopératives avec 110 124 tonnes, soit 20,26%.

OLAM IVOIRE, avec 14,28% des pesées, est en tête des exportateurs de la noix de cajou, suivi de TAN IVOIRE avec 7,07%. La part individuelle des autres exportateurs est en deça de 5% du volume global.

BOLLORE TRANSPORT & LOGISTICS et MANTRA IVOIRE ont traité 35,70% des pesées certifiées.

La quasi-totalité du volume global certifié a été exportée en destination de l'ASIE, plus spécifiquement en direction du Viet Nam (67,35%) et de l'Inde (30,47%).

# CHAPITRE I : ANALYSE DE L'ACTIVITÉ DE CERTIFICATION DES PESÉES À L'EXPORT DU CAJOU DE MARS À SEPTEMBRE 2018

## I.1- LA CERTIFICATION DES PESÉES À L'EXPORT DE LA NOIX DE CAJOU

Les pesées certifiées de la noix de cajou de Mars à Septembre 2018 se chiffrent à 543 492 tonnes, contre 572 604 tonnes, à la même période de la campagne précédente, soit une baisse de -5,36%. Avec 504 174 tonnes pesées à Abidjan soit 92,77% ; à San Pedro, 23 190 tonnes soit 4,27% et à Bouaké, 16 128 tonnes soit 2,97%.

Les sociétés commerciales ont pesé 433 368 tonnes de cajou, soit 79,74% du volume global de la période. Les coopératives totalisent 110 124 tonnes, soit 20,26%. En Septembre 2018, ces pesées s'élèvent à 35 766 tonnes.

Tableau 2 : Quantités de cajou pesées à l'export Mars-Septembre 2018 (Kg)

Type d'exportateur	Abidjan	%	San Pedro	%	Bouaké	%	Poids Net	%
SOCIÉTÉS COMMERCIALES	397 799 197	91,79%	22 770 287	5,25%	12 798 382	2,95%	433 367 866	79,74%
COOPÉRATIVES	106 374 732	96,60%	419 481	1,81%	3 329 966	3,02%	110 124 179	20,26%
<b>TOTAL POIDS NET</b>	<b>504 173 929</b>	<b>92,77%</b>	<b>23 189 768</b>	<b>4,27%</b>	<b>16 128 348</b>	<b>2,97%</b>	<b>543 492 045</b>	<b>100,00%</b>

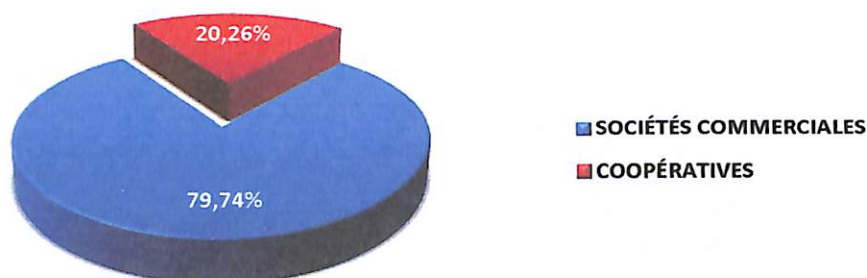

Graphique 3 : Répartition des quantités de cajou pesées à l'export par type d'exportateur

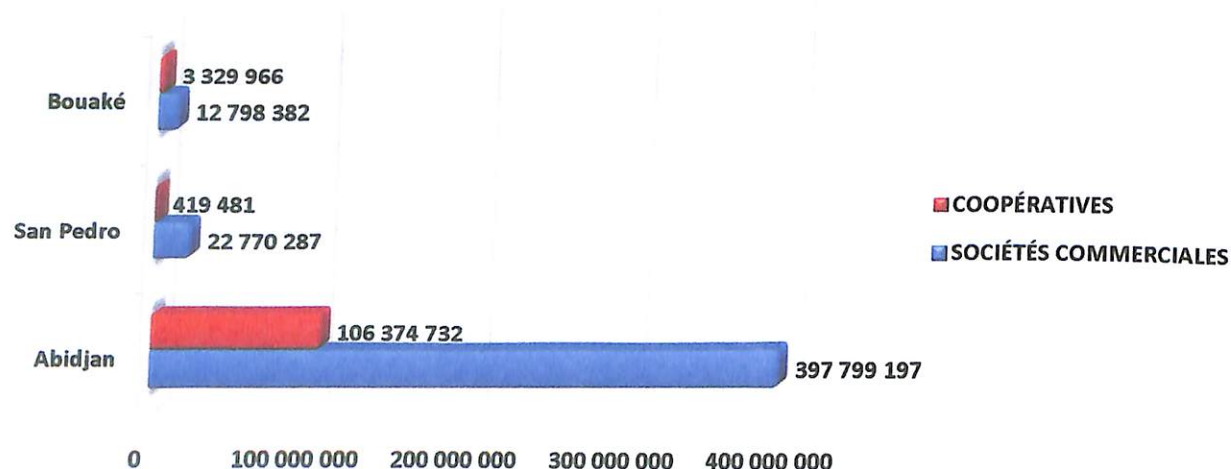

Graphique 4 : Répartition des quantités de cajou pesées à l'export par port et par type d'exportateur

Tableau 3 : Quantités mensuelles de cajou pesées à l'export (Kg)

Mois	SOCIÉTÉS COMMERCIALES	%	COOPÉRATIVES	%	Poids Net	%
MARS	23 504 698	89,05%	2 890 835	10,95%	26 395 533	4,86%
AVRIL	80 325 710	77,85%	22 849 977	22,15%	103 175 687	18,98%
MAI	124 112 507	80,72%	29 650 543	19,28%	153 763 050	28,29%
JUIN	92 893 072	84,53%	17 004 431	15,47%	109 897 503	20,22%
JUILLET	57 810 695	73,95%	20 362 421	26,05%	78 173 116	14,38%
AOUT	26 374 647	72,62%	9 946 481	27,38%	36 321 128	6,68%
SEPTEMBRE	28 346 537	79,26%	7 419 491	20,74%	35 766 028	6,58%
<b>TOTAL POIDS NET</b>	<b>433 367 866</b>	<b>79,74%</b>	<b>110 124 179</b>	<b>20,26%</b>	<b>543 492 045</b>	<b>100,00%</b>

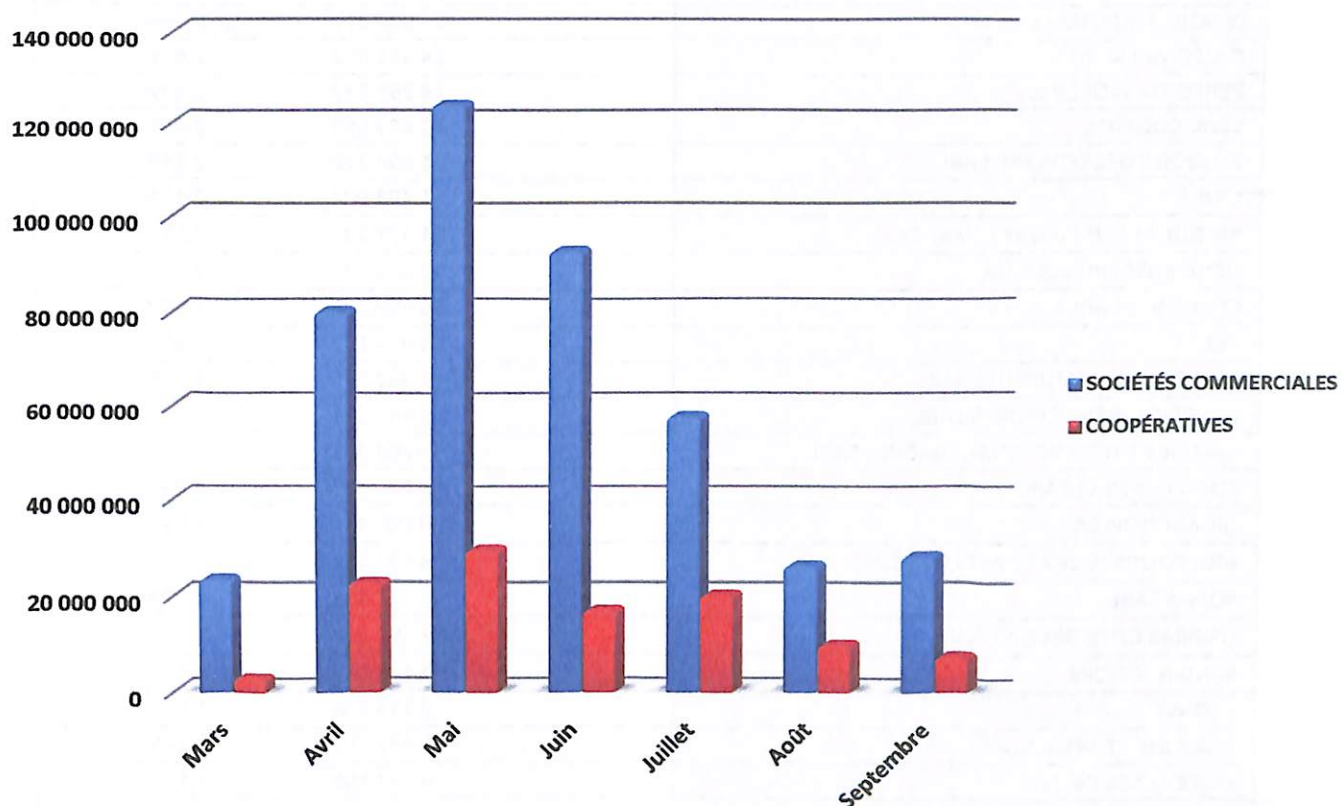

Graphique 5 : Évolution mensuelle des quantités de cajou pesées à l'export par type d'opérateur

## 1.2- LES PESÉES À L'EXPORT PAR EXPORTATEUR

Les pesées à l'export de la noix de cajou sur la période sont couvertes par quatre-vingt-quatre (84) exportateurs repartis en deux catégories : les sociétés commerciales (56) et les coopératives (28).

Au terme des sept (7) mois d'activité, OLAM IVOIRE, est en tête des pesées à l'export de la noix de cajou avec un tonnage de 77 587 tonnes soit 14,28% du volume total, suivi de TAN IVOIRE avec 7,07%. La part individuelle des autres exportateurs n'excède pas 5% du volume total pesé.

Tableau 4 : Quantités de cajou pesées à l'export par exportateur Mars-Septembre 2018 (Kg)

EXPORTATEURS	Poids Net	%
OLAM IVOIRE SA	77 586 865	14,28%
TAN IVOIRE SA	38 407 983	7,07%
ZAMACOM SA	24 509 408	4,51%
EXPORT TRADING CORPORATION-CI SARL	22 051 314	4,06%
COOP-CA COOP.A.RE.S	17 149 616	3,16%
QUANG THIEN IMEX SA	16 036 327	2,95%
DINCOMCI SARL	14 451 852	2,66%
PERFORM WORLD SARL	14 263 537	2,62%
SCAK COOP-CA	13 433 557	2,47%
FLUDOR COTE D'IVOIRE SARL	11 654 172	2,14%
CINPA	11 493 904	2,11%
KINGDOM EXIM IVORY COAST SARL	11 473 296	2,11%
USHA ENTREPRISES SARL	11 449 192	2,11%
CHEGUS-CI SARL	10 559 006	1,94%
AKI	10 076 157	1,85%
MONDIAL COMMODITIES SARL	9 762 515	1,80%
IVOIRE CASHEW EXPORTS SARL	9 740 123	1,79%
VALENCY INTERNATIONAL TRADING SARL	9 263 985	1,70%
EURO IMPEX-CI SARL	9 173 379	1,69%
GB-AI-COOP-CA	8 965 450	1,65%
MOI FOODS IVORY COAST LIMITED	8 672 581	1,60%
SOPRA SARL	7 427 465	1,37%
USIBRAS COTE D'IVOIRE SARL	7 393 226	1,36%
SCNVIB SCOOPS	7 199 086	1,32%
SCOATT	7 115 268	1,31%
DIAOUNE ET FRERES SARL	6 452 160	1,19%
UCAB-CI SCOOP-CA	6 232 168	1,15%
AFCOTT-CI SARL	6 227 426	1,15%
NOUR COOP-CA	6 174 005	1,14%
HAJARI INTERNATIONAL CI LTD	5 543 266	1,02%
ANNARCADIUM T.CI SARLU	5 449 160	1,00%
OMNI VALUE SA	5 010 623	0,92%
COOP-CA SCOPAHG	4 984 960	0,92%
SAV-SCOOPS	4 915 917	0,90%
CABN COOP-CA	4 498 147	0,83%
HUAN-CI SARL	4 373 316	0,80%
CAP SA	4 323 320	0,80%
YAN IMPORT EXPORT SARL	4 245 915	0,78%
AP IMPORT EXPORT SARL	4 213 873	0,78%
SCCK COOP-CA	3 998 646	0,74%
ASIA COMMODITIES CI SARL	3 805 907	0,70%
INDO AFRI RESSOURCES SARL	3 736 690	0,69%
2C-ICS SA	3 662 406	0,67%
REGAL CROWN COTE D'IVOIRE SARL	3 586 989	0,66%

EXPORTATEURS	Poids Net	%
THANG LOI INTERNATIONAL	3 407 915	0,63%
COOP-CA SCAPUN	3 326 801	0,61%
COOP-CA VICA	3 296 530	0,61%
OCEAN SA	3 269 760	0,60%
HUXLEY INDUSTRIES SARLU	3 240 458	0,60%
KK SCOOPS	3 192 667	0,59%
AGRINUT IMEX SARL	3 170 085	0,58%
ROBUST INTERNATIONAL CI	3 066 770	0,56%
VIKAT IVORY	2 948 326	0,54%
TERRA FIRMA COMMODITIES CI	2 782 720	0,51%
SCAB	2 684 515	0,49%
CAD-SCOOPS	2 504 077	0,46%
PINDA BOROKO	1 982 854	0,36%
TREE NUT EXPORTS CI SARL	1 981 968	0,36%
AVANTI COMMODITIES LTD	1 956 108	0,36%
SCGT SCOOPS	1 831 475	0,34%
SIDEVAG	1 639 040	0,30%
COOP-CA CAGB	1 626 780	0,30%
SNPA SARL	1 600 533	0,29%
ANUADO SCOOPS	1 590 859	0,29%
SICAO SARL	1 494 244	0,27%
COAMZA	1 466 346	0,27%
AGRO COMMODITIES COTE D'IVOIRE SARL	1 417 120	0,26%
HARMAX SARL	1 191 717	0,22%
SD COMMODITIES CI SARL	954 836	0,18%
COCOPRAGEL	807 166	0,15%
INTER AGRO CI SARL	677 205	0,12%
AL NAVAB CI SARLU	525 218	0,10%
ZANZAN COMMODITY COTE D'IVOIRE SARL	415 360	0,08%
CAP SIKAN	398 146	0,07%
JUI FENG TRADING	395 112	0,07%
WAT-CI SARL	299 259	0,06%
CAPI COOP-CA	287 650	0,05%
SM EXIM PRIVATE LIMITED COMPANY	265 330	0,05%
SCOLAS	207 515	0,04%
COPEXA	199 437	0,04%
MBSGI COOPRAMOVIT SARL	198 497	0,04%
CAPT CI	193 298	0,04%
SCOOPS KOUHAYIFLA	149 346	0,03%
GNEGNENE TANISHA SCOOPS	104 844	0,02%
<b>TOTAL POIDS NET</b>	<b>543 492 045</b>	<b>100,00%</b>

Tableau 5 : Quantités de cajou pesées à l'export par exportateur en Septembre 2018 (Kg)

EXPORTATEURS	Poids Net	%
FLUDOR COTE D'IVOIRE SARL	3 451 022	9,65%
ZAMACOM SA	3 383 365	9,46%
DINCOMCI SARL	3 280 891	9,17%
EXPORT TRADING CORPORATION-CI SARL	2 843 953	7,95%
COOP-CA CAGB	1 626 780	4,55%
HUXLEY INDUSTRIES SARLU	1 564 218	4,37%
CHEGUS-CI SARL	1 545 740	4,32%
CINPA	1 337 032	3,74%
TAN IVOIRE SA	1 181 745	3,30%
UCAB-CI SCOOP-CA	1 169 875	3,27%
HAJARI INTERNATIONAL CI LTD	1 070 039	2,99%
SAV-SCOOPS	1 049 690	2,93%
SCNVIB SCOOPS	992 030	2,77%
VALENCY INTERNATIONAL TRADING SARL	965 140	2,70%
PERFORM WORLD SARL	896 560	2,51%
2C-ICS SA	789 642	2,21%
ASIA COMMODITIES CI SARL	711 621	1,99%
SNPA SARL	632 689	1,77%
DIAOUNE ET FRERES SARL	574 710	1,61%
CABN COOP-CA	531 938	1,49%
SCAB	523 840	1,46%
REGAL CROWN COTE D'IVOIRE SARL	515 440	1,44%
GB-AI-COOP-CA	496 480	1,39%
MONDIAL COMMODITIES SARL	496 202	1,39%
AGRINUT IMEX SARL	459 085	1,28%
INDO AFRI RESSOURCES SARL	434 120	1,21%
YAN IMPORT EXPORT SARL	428 801	1,20%
COCOPRAGEL	419 481	1,17%
ZANZAN COMMODITY COTE D'IVOIRE SARL	415 360	1,16%
EURO IMPEX-CI SARL	361 273	1,01%
HUAN-CI SARL	360 550	1,01%
CAPI COOP-CA	287 650	0,80%
AKI	287 115	0,80%
SCAK COOP-CA	276 397	0,77%
SICAO SARL	253 000	0,71%
OMNI VALUE SA	107 224	0,30%
COOP-CA SCOPAHG	45 330	0,13%
<b>TOTAL POIDS NET</b>	<b>35 766 028</b>	<b>100,00%</b>



### 1.3- LES TRANSITAIRES

Les opérations de transit des exportations de la noix de cajou pour la période ont été réalisées par cinquante-et-un (51) transitaires.

BOLLORE TRANSPORT & LOGISTICS a assuré 137 373 tonnes, soit 25,28% des pesées globales, suivi de MANTRA IVOIRE avec 56 640 tonnes, soit 10,42% et de GLOBAL MANUTENTION avec 46 890 tonnes soit 08,63%.

Tableau 6 : Quantités de cajou traitées par transitaire Mars-Septembre 2018 (Kg)

TRANSITAIRES	Poids Net	%
BOLLORE TRANSPORT & LOGISTICS	137 373 149	25,28%
MANTRA IVOIRE	56 639 840	10,42%
GLOBAL MANUTENTION	46 899 964	8,63%
ETS DUVICK	32 417 617	5,96%
AS SHIPPING	29 528 427	5,43%
MEDLOG	27 476 629	5,06%
ITRAMCO	22 414 755	4,12%
MOVIS	18 099 352	3,33%
SOGENA-CI	14 529 593	2,67%
SIAT	13 123 203	2,41%
SIVOTRANS	12 521 861	2,30%
NECOTRANS	12 350 119	2,27%
AFRICA TRANSIT	11 400 832	2,10%
LTA	9 979 289	1,84%
KARIM TRANSIT ABIDJAN	9 329 910	1,72%
KLJ TRANSIT & CO	9 009 191	1,66%
DIKAN TRANSIT	8 202 263	1,51%
IVOIRE MARINE	7 892 927	1,45%
DHL GLOBAL FORWARDING	7 088 383	1,30%
BLE TRANSIT	6 178 384	1,14%
AVEL TRANS	4 818 019	0,89%
SONAT CI	4 561 478	0,84%
BORO	3 970 978	0,73%
OCG (OCEAN COMPANY GROUP)	3 746 227	0,69%
SESOCOM	3 511 132	0,65%
NSA SARLU	3 011 232	0,55%
SIMAT	2 973 993	0,55%
IVOIRE GLOBAL TRADING	2 945 995	0,54%
SNBV	2 670 002	0,49%
ETS KEREN	2 168 343	0,40%
GLOBAL TRANSIT	1 997 681	0,37%
OVERSEAS GLOBAL LOGISTICS	1 508 378	0,28%
ITM TRANSIT	1 506 968	0,28%
FM TRANSIT	1 474 849	0,27%
MCC	1 267 429	0,23%
REAL SUARL	1 178 150	0,22%
JOSHUA CONSULTING	1 100 570	0,20%
ORACLE TRANSIT	1 023 715	0,19%
MANUT-CI	1 013 319	0,19%
SALIBTRANS	895 860	0,16%
WISAM TRANSIT	861 863	0,16%
AMAL TRANSIT	749 210	0,14%
LOGISTICS BUSSNESS CENTER	632 689	0,12%
GLOBAL AFRICA COMMODITIES	385 350	0,07%

TRANSITAIRES	Poids Net	%
I.T.C.	379 603	0,07%
GMCI	242 540	0,04%
SIAMA	154 866	0,03%
GENERAL TRANSIT ABIDJAN	104 101	0,02%
SBM TRANSIT	101 458	0,02%
SITRACOM	47 888	0,01%
SONIATRANS	32 471	0,01%
<b>TOTAL POIDS NET</b>	<b>543 492 045</b>	<b>100,00%</b>

Tableau 7 : Quantités de cajou traitées par transitaire en Septembre 2018 (Kg)

TRANSITAIRES	Poids Net	%
BOLLORE TRANSPORT & LOGISTICS	8 415 720	23,53%
ETS DUVICK	4 025 732	11,26%
ITRAMCO	3 383 365	9,46%
IVOIRE MARINE	2 377 456	6,65%
AFRICA TRANSIT	2 003 950	5,60%
BORO	1 801 560	5,04%
BLE TRANSIT	1 408 945	3,94%
MOVIS	1 406 028	3,93%
KARIM TRANSIT ABIDJAN	1 389 750	3,89%
OCG (OCEAN COMPANY GROUP)	1 169 875	3,27%
GLOBAL MANUTENTION	1 141 545	3,19%
AS SHIPPING	965 140	2,70%
LTA	962 875	2,69%
KLJ TRANSIT & CO	764 015	2,14%
WISAM TRANSIT	703 010	1,97%
LOGISTICS BUSSNESS CENTER	632 689	1,77%
SALIBTRANS	523 840	1,46%
NSA SARLU	459 085	1,28%
DHL GLOBAL FORWARDING	434 120	1,21%
MANUT-CI	428 801	1,20%
MEDLOG	419 481	1,17%
SNBV	300 290	0,84%
SOGENA-CI	285 130	0,80%
DIKAN TRANSIT	211 072	0,59%
AVEL TRANS	107 224	0,30%
SONAT CI	45 330	0,13%
<b>TOTAL POIDS NET</b>	<b>35 766 028</b>	<b>100,00%</b>

## I.4- LES DESTINATIONS

L'Asie est le continent le plus sollicité par les exportateurs sur la période, avec le Viet Nam (67,35%) et l'Inde (30,47%) pour principaux pays de destination.

Tableau 8 : Quantités de cajou pesées à l'export par continent Mars-Septembre 2018 (Kg)

CONTINENTS	Poids Net	%
ASIE	533 964 201	98,25%
AMERIQUE DU SUD	6 453 353	1,19%
AFRIQUE	2 895 981	0,53%
EUROPE	178 510	0,03%
<b>TOTAL POIDS NET</b>	<b>543 492 045</b>	<b>100,00%</b>

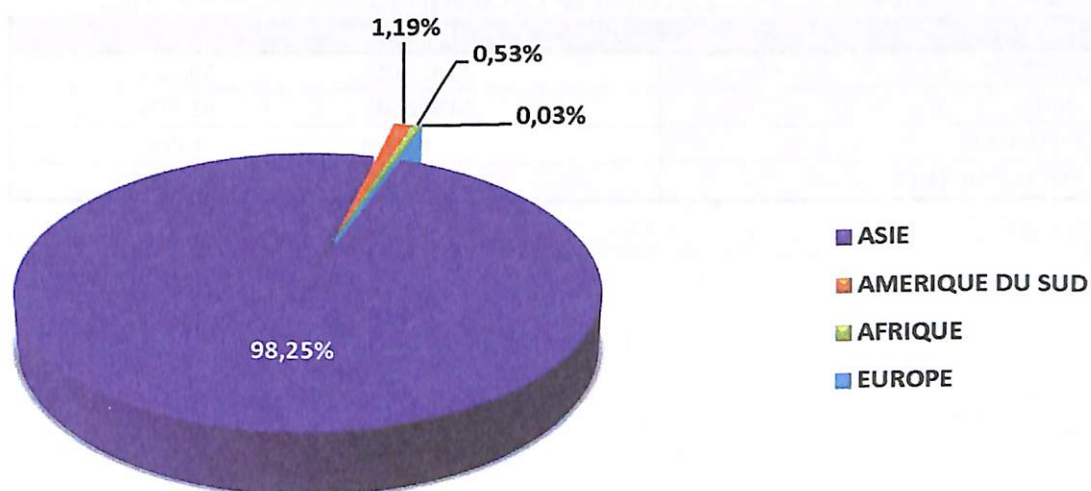

Graphique 6 : Répartition des quantités de cajou pesées à l'export par type d'exportateur

Tableau 9 : Quantités de cajou pesées à l'export par continent en Septembre 2018 (Kg)

CONTINENTS	Poids Net	%
ASIE	35 766 028	100,00%
<b>TOTAL POIDS NET</b>	<b>35 766 028</b>	<b>100,00%</b>

Tableau 10 : Quantités de cajou pesées à l'export par pays de destination Mars-Septembre 2018 (Kg)

PAYS	Poids Net	%
VIETNAM	366 036 696	67,35%
INDE	165 625 248	30,47%
BRESIL	6 453 353	1,19%
GHANA	2 895 981	0,53%
INDONESIE	1 977 719	0,36%
CHINE	271 468	0,05%
ESPAGNE	162 710	0,03%
PHILIPPINES	53 070	0,01%
ALLEMAGNE	15 800	0,00%
<b>TOTAL POIDS NET</b>	<b>543 492 045</b>	<b>100,00%</b>

Tableau 11 : Quantités de cajou pesées à l'export par pays de destination en Septembre 2018 (Kg)

PAYS	Poids Net	%
VIETNAM	20 810 010	58,18%
INDE	14 902 948	41,67%
PHILIPPINES	53 070	0,15%
<b>TOTAL POIDS NET</b>	<b>35 766 028</b>	<b>100,00%</b>

## CHAPITRE II : ANALYSE DE L'ACTIVITÉ DE CERTIFICATION DES PESÉES À L'EXPORT DES GROUPES D'EXPORTATEURS DE CAJOU DE MARS À SEPTEMBRE 2018

### II.1- ANALYSE DE L'ACTIVITÉ DE CERTIFICATION DES PESÉES À L'EXPORT DES SOCIÉTÉS COMMERCIALES

#### II.1.1- La certification des pesées à l'export des sociétés commerciales

Les pesées certifiées des sociétés commerciales au 30 Septembre 2018, ont atteint 433 368 tonnes, soit 79,74% du volume global de la période qui est de 543 492 tonnes.

Ces pesées à l'export des sociétés commerciales sont réparties sur les sites d'Abidjan (91,79%), de San Pedro et (5,25%) et de Bouaké (2,95%).

Tableau 12 : Quantités de cajou pesées à l'export par les sociétés commerciales Mars-Septembre 2018 (Kg)

Type d'exportateur	Abidjan	%	San Pedro	%	Bouaké	%	Poids Net
SOCIETES COMMERCIALES	397 799 197	91,79%	22 770 287	5,25%	12 798 382	2,95%	433 367 866
<b>TOTAL POIDS NET</b>	<b>397 799 197</b>	<b>91,79%</b>	<b>22 770 287</b>	<b>5,25%</b>	<b>12 798 382</b>	<b>2,95%</b>	<b>433 367 866</b>

Tableau 13 : Quantités mensuelles de cajou pesées à l'export par les sociétés commerciales (Kg)

Mois	Poids Net	%
MARS	23 504 698	5,42%
AVRIL	80 325 710	18,54%
MAI	124 112 507	28,64%
JUIN	92 893 072	21,44%
JUILLET	57 810 695	13,34%
AOUT	26 374 647	6,09%
SEPTEMBRE	28 346 537	6,54%
<b>TOTAL POIDS NET</b>	<b>433 367 866</b>	<b>100,00%</b>

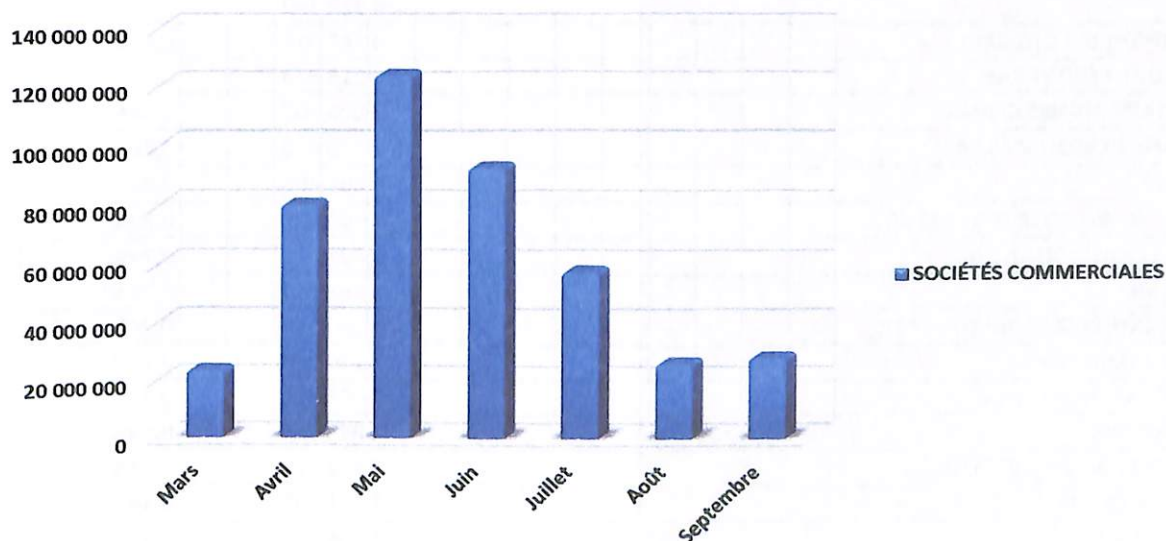

Graphique 7 : Évolution mensuelle des quantités de cajou pesées à l'export par les sociétés commerciales

## II.1.2- Les quantités de cajou pesées à l'export par les sociétés commerciales

Cinquante-six (56) sociétés commerciales sont concernées par les pesées à l'export de la noix de cajou de Mars à Septembre 2018.

OLAM IVOIRE avec 77 587 tonnes est le leader des sociétés commerciales, soit 17,90 %, suivi de TAN IVOIRE avec 8,86%.

Tableau 14: Quantités de cajou pesées à l'export par les sociétés commerciales Mars-Septembre 2018 (Kg)

EXPORTATEURS	Poids Net	%
OLAM IVOIRE SA	77 586 865	17,90%
TAN IVOIRE SA	38 407 983	8,86%
ZAMACOM SA	24 509 408	5,66%
EXPORT TRADING CORPORATION-CI SARL	22 051 314	5,09%
QUANG THIEN IMEX SA	16 036 327	3,70%
DINCOMCI SARL	14 451 852	3,33%
PERFORM WORLD SARL	14 263 537	3,29%
FLUDOR COTE D'IVOIRE SARL	11 654 172	2,69%
CINPA	11 493 904	2,65%
KINGDOM EXIM IVORY COAST SARL	11 473 296	2,65%
USHA ENTREPRISES SARL	11 449 192	2,64%
CHEGUS-CI SARL	10 559 006	2,44%
AKI	10 076 157	2,33%
MONDIAL COMMODITIES SARL	9 762 515	2,25%
IVOIRE CASHEW EXPORTS SARL	9 740 123	2,25%
VALENCY INTERNATIONAL TRADING SARL	9 263 985	2,14%
EURO IMPEX-CI SARL	9 173 379	2,12%
MOI FOODS IVORY COAST LIMITED	8 672 581	2,00%
SOPRA SARL	7 427 465	1,71%
USIBRAS COTE D'IVOIRE SARL	7 393 226	1,71%
DIAOUNE ET FRERES SARL	6 452 160	1,49%
AFCOTT-CI SARL	6 227 426	1,44%
HAJARI INTERNATIONAL CI LTD	5 543 266	1,28%
ANNARCADIUM T.CI SARLU	5 449 160	1,26%
OMNI VALUE SA	5 010 623	1,16%
HUAN-CI SARL	4 373 316	1,01%
CAP SA	4 323 320	1,00%
YAN IMPORT EXPORT SARL	4 245 915	0,98%
AP IMPORT EXPORT SARL	4 213 873	0,97%
ASIA COMMODITIES CI SARL	3 805 907	0,88%
INDO AFRI RESSOURCES SARL	3 736 690	0,86%
2C-ICS SA	3 662 406	0,85%
REGAL CROWN COTE D'IVOIRE SARL	3 586 989	0,83%
THANG LOI INTERNATIONAL	3 407 915	0,79%
OCEAN SA	3 269 760	0,75%
HUXLEY INDUSTRIES SARLU	3 240 458	0,75%
AGRINUT IMEX SARL	3 170 085	0,73%
ROBUST INTERNATIONAL CI	3 066 770	0,71%
VIKAT IVORY	2 948 326	0,68%
TERRA FIRMA COMMODITIES CI	2 782 720	0,64%
TREE NUT EXPORTS CI SARL	1 981 968	0,46%
AVANTI COMMODITIES LTD	1 956 108	0,45%
SIDEVAG	1 639 040	0,38%
SNPA SARL	1 600 533	0,37%
SICAO SARL	1 494 244	0,34%

EXPORTATEURS	Poids Net	%
AGRO COMMODITIES COTE D'IVOIRE SARL	1 417 120	0,33%
HARMAX SARL	1 191 717	0,27%
SD COMMODITIES CI SARL	954 836	0,22%
INTER AGRO CI SARL	677 205	0,16%
AL NAVAB CI SARLU	525 218	0,12%
ZANZAN COMMODITY COTE D'IVOIRE SARL	415 360	0,10%
CAP SIKAN	398 146	0,09%
JUI FENG TRADING	395 112	0,09%
WAT-CI SARL	299 259	0,07%
SM EXIM PRIVATE LIMITED COMPANY	265 330	0,06%
CAPT CI	193 298	0,04%
<b>TOTAL POIDS NET</b>	<b>433 367 866</b>	<b>100,00%</b>

Tableau 15: Quantités de cajou pesées à l'export par les sociétés commerciales en Septembre 2018 (Kg)

EXPORTATEURS	Poids Net	%
FLUDOR COTE D'IVOIRE SARL	3 451 022	12,17%
ZAMACOM SA	3 383 365	11,94%
DINCOMCI SARL	3 280 891	11,57%
EXPORT TRADING CORPORATION-CI SARL	2 843 953	10,03%
HUXLEY INDUSTRIES SARLU	1 564 218	5,52%
CHEGUS-CI SARL	1 545 740	5,45%
CINPA	1 337 032	4,72%
TAN IVOIRE SA	1 181 745	4,17%
HAJARI INTERNATIONAL CI LTD	1 070 039	3,77%
VALENCY INTERNATIONAL TRADING SARL	965 140	3,40%
PERFORM WORLD SARL	896 560	3,16%
2C-ICS SA	789 642	2,79%
ASIA COMMODITIES CI SARL	711 621	2,51%
SNPA SARL	632 689	2,23%
DIAOUNE ET FRERES SARL	574 710	2,03%
REGAL CROWN COTE D'IVOIRE SARL	515 440	1,82%
MONDIAL COMMODITIES SARL	496 202	1,75%
AGRINUT IMEX SARL	459 085	1,62%
INDO AFRI RESSOURCES SARL	434 120	1,53%
YAN IMPORT EXPORT SARL	428 801	1,51%
ZANZAN COMMODITY COTE D'IVOIRE SARL	415 360	1,47%
EURO IMPEX-CI SARL	361 273	1,27%
HUAN-CI SARL	360 550	1,27%
AKI	287 115	1,01%
SICAO SARL	253 000	0,89%
OMNI VALUE SA	107 224	0,38%
<b>TOTAL POIDS NET</b>	<b>28 346 537</b>	<b>100,00%</b>

### II.1.3- Les transitaires des sociétés commerciales

Le transit des exportations des sociétés commerciales a été effectué par trente-huit (38) transitaires de Mars à Septembre 2018. BOLLORE TRANSPORT & LOGISTICS a traité 24,85% du volume global.

En Septembre 2018, ce sont au total vingt-et-un (21) transitaires qui ont réalisé les opérations des sociétés commerciales.

Tableau 16 : Quantités de cajou traitées par transitaire pour les sociétés commerciales Mars-Septembre 2018 (Kg)

TRANSITAIRES	Poids Net	%
BOLLORE TRANSPORT & LOGISTICS	107 684 031	24,85%
MANTRA IVOIRE	56 639 840	13,07%
GLOBAL MANUTENTION	41 941 151	9,68%
ETS DUVICK	24 746 137	5,71%
MEDLOG	23 730 347	5,48%
AS SHIPPING	22 890 261	5,28%
ITRAMCO	22 414 755	5,17%
SOGENA-CI	13 310 763	3,07%
SIAT	13 123 203	3,03%
NECOTRANS	12 350 119	2,85%
MOVIS	10 860 742	2,51%
KARIM TRANSIT ABIDJAN	9 329 910	2,15%
LTA	9 068 025	2,09%
KLJ TRANSIT & CO	8 584 161	1,98%
AFRICA TRANSIT	7 641 398	1,76%
DHL GLOBAL FORWARDING	7 088 383	1,64%
BLE TRANSIT	6 178 384	1,43%
IVOIRE MARINE	5 421 304	1,25%
AVEL TRANS	4 818 019	1,11%
DIKAN TRANSIT	4 131 118	0,95%
SESOCOM	3 511 132	0,81%
NSA SARLU	3 011 232	0,69%
IVOIRE GLOBAL TRADING	2 945 995	0,68%
ETS KEREN	2 168 343	0,50%
OVERSEAS GLOBAL LOGISTICS	1 508 378	0,35%
SNBV	1 482 893	0,34%
SIMAT	1 223 163	0,28%
BORO	1 191 717	0,27%
MANUT-CI	1 013 319	0,23%
SONAT CI	967 844	0,22%
LOGISTICS BUSSNESS CENTER	632 689	0,15%
WISAM TRANSIT	574 213	0,13%
GLOBAL AFRICA COMMODITIES	385 350	0,09%
REAL SUARL	265 330	0,06%
GMCI	242 540	0,06%
SIAMA	154 866	0,04%
GLOBAL TRANSIT	104 340	0,02%
SONIATRANS	32 471	0,01%
<b>TOTAL POIDS NET</b>	<b>433 367 866</b>	<b>100,00%</b>



Tableau 17 : Quantités de cajou traitées par transitaire pour les sociétés commerciales en Septembre 2018 (Kg)

TRANSITAIRES	Poids Net	%
BOLLORE TRANSPORT & LOGISTICS	6 834 092	24,11%
ETS DUVICK	4 025 732	14,20%
ITRAMCO	3 383 365	11,94%
IVOIRE MARINE	2 275 839	8,03%
BLE TRANSIT	1 408 945	4,97%
MOVIS	1 406 028	4,96%
KARIM TRANSIT ABIDJAN	1 389 750	4,90%
GLOBAL MANUTENTION	1 141 545	4,03%
AS SHIPPING	965 140	3,40%
LTA	962 875	3,40%
KLJ TRANSIT & CO	764 015	2,70%
LOGISTICS BUSSNESS CENTER	632 689	2,23%
AFRICA TRANSIT	515 440	1,82%
NSA SARLU	459 085	1,62%
DHL GLOBAL FORWARDING	434 120	1,53%
MANUT-CI	428 801	1,51%
WISAM TRANSIT	415 360	1,47%
SNBV	300 290	1,06%
SOGENA-CI	285 130	1,01%
DIKAN TRANSIT	211 072	0,74%
AVEL TRANS	107 224	0,38%
<b>TOTAL POIDS NET</b>	<b>28 346 537</b>	<b>100,00%</b>

### II.1.4- Les destinations des exportations des sociétés commerciales

L'Asie avec 97,84% des pesées exportées, est la principale destination des exportations de la noix de cajou des sociétés commerciales de la période. Les principaux pays de destination sont : le Viet Nam avec 290 187 tonnes (66,96%) et l'Inde avec 131 785 tonnes (30,41%).

Tableau 18 : Quantités de cajou pesées à l'export par les sociétés commerciales par continent Mars-Septembre 2018 (Kg)

CONTINENTS	Poids Net	%
ASIE	424 002 732	97,84%
AMERIQUE DU SUD	6 453 353	1,49%
AFRIQUE	2 895 981	0,67%
EUROPE	15 800	0,004%
<b>TOTAL POIDS NET</b>	<b>433 367 866</b>	<b>100,00%</b>

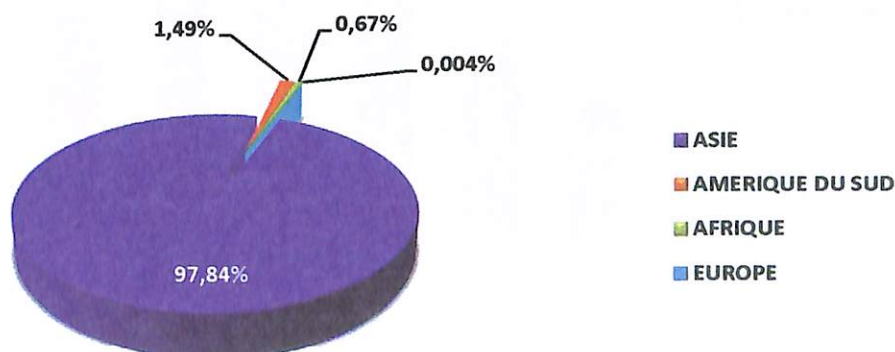

Graphique 8 : Répartition des quantités de cajou pesées à l'export par type d'exportateur

Tableau 19 : Quantités de cajou pesées à l'export par les sociétés commerciales par continent en Septembre 2018 (Kg)

CONTINENTS	Poids Net	%
ASIE	28 346 537	100,00%
<b>TOTAL POIDS NET</b>	<b>28 346 537</b>	<b>100,00%</b>

Tableau 20 : Quantités de cajou pesées à l'export par les sociétés commerciales par pays Mars-Septembre 2018 (Kg)

PAYS	Poids Net	%
VIETNAM	290 186 538	66,96%
INDE	131 785 405	30,41%
BRESIL	6 453 353	1,49%
GHANA	2 895 981	0,67%
INDONESIE	1 977 719	0,46%
PHILIPPINES	53 070	0,01%
ALLEMAGNE	15 800	0,00%
<b>TOTAL POIDS NET</b>	<b>433 367 866</b>	<b>100,00%</b>

Tableau 21 : Quantités de cajou pesées à l'export par les sociétés commerciales par pays en Septembre 2018 (Kg)

PAYS	Poids Net	%
VIETNAM	15 557 789	54,88%
INDE	12 735 678	44,93%
PHILIPPINES	53 070	0,19%
<b>TOTAL POIDS NET</b>	<b>28 346 537</b>	<b>100,00%</b>

## II.2- ANALYSE DE L'ACTIVITÉ DE CERTIFICATION DES PESÉES À L'EXPORT DES COOPÉRATIVES

### II.2.1- La certification des pesées à l'export des coopératives

Les pesées certifiées de la noix de cajou à l'export de Mars à Septembre 2018 se chiffrent à 110 124 tonnes, soit 20,26% du volume global de la période (543 492 tonnes). Ces pesées ont été réalisées en majeure partie à Abidjan (96,60%).

En Septembre 2018, ces pesées se chiffrent à 7 419 tonnes.

Tableau 22 : Quantités de cajou pesées à l'export par les coopératives Mars-Septembre 2018 (Kg)

Type d'exportateur	Abidjan	%	Bouaké	%	San Pedro	%	Poids Net	%
COOPERATIVES	106 374 732	96,60%	3 329 966	3,02%	419 481	0,00%	110 124 179	100,00%
<b>TOTAL POIDS NET</b>	<b>106 374 732</b>	<b>96,60%</b>	<b>3 329 966</b>	<b>3,02%</b>	<b>419 481</b>	<b>0,00%</b>	<b>110 124 179</b>	<b>100,00%</b>

Tableau 23 : Quantités mensuelles de cajou pesées à l'export par les coopératives (Kg)

Mois	Poids Net	%
MARS	2 890 835	2,63%
AVRIL	22 849 977	20,75%
MAI	29 650 543	26,92%
JUIN	17 004 431	15,44%
JUILLET	20 362 421	18,49%
AOUT	9 946 481	9,03%
SEPTEMBRE	7 419 491	6,74%
<b>TOTAL POIDS NET</b>	<b>110 124 179</b>	<b>100,00%</b>

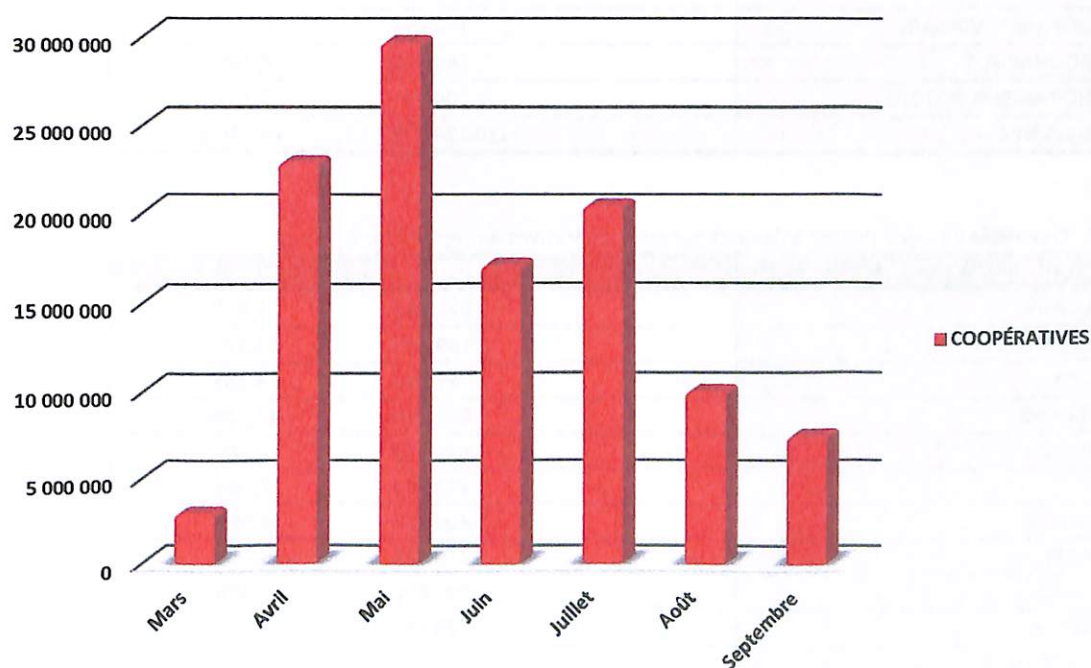

Graphique 9 : Évolution mensuelle des quantités de cajou pesées à l'export par les coopératives

## II.2.2- Les quantités de cajou pesées à l'export par les coopératives

De Mars à Septembre 2018, ce sont au total vingt-huit (28) exportateurs qui sont à l'origine des pesées à l'export de la noix de cajou des coopératives. COOP-CA COO.P.A.RE.S détient le plus important volume sur la période, avec 17 150 tonnes, soit 15,57%, suivi de SCAK COOP-CA avec 12,20%.

Tableau 24 : Quantités de cajou pesées à l'export par les coopératives Mars-Septembre 2018 (Kg)

EXPORTATEURS	Poids Net	%
COOP-CA COO.P.A.RE.S	17 149 616	15,57%
SCAK COOP-CA	13 433 557	12,20%
GB-AI-COOP-CA	8 965 450	8,14%
SCNVIB SCOOPS	7 199 086	6,54%
SCOATT	7 115 268	6,46%
UCAB-CI SCOOP-CA	6 232 168	5,66%
NOUR COOP-CA	6 174 005	5,61%
COOP-CA SCOPAHG	4 984 960	4,53%
SAV-SCOOPS	4 915 917	4,46%
CABN COOP-CA	4 498 147	4,08%
SCCK COOP-CA	3 998 646	3,63%
COOP-CA SCAPUN	3 326 801	3,02%
COOP-CA VICA	3 296 530	2,99%
KK SCOOPS	3 192 667	2,90%
SCAB	2 684 515	2,44%
CAD-SCOOPS	2 504 077	2,27%
PINDA BOROKO	1 982 854	1,80%
SCGT SCOOPS	1 831 475	1,66%
COOP-CA CAGB	1 626 780	1,48%
ANUADO SCOOPS	1 590 859	1,44%
COAMZA	1 466 346	1,33%
COCOPRAGEL	807 166	0,73%
CAPI COOP-CA	287 650	0,26%
SCOLAS	207 515	0,19%
COPEXA	199 437	0,18%
MBSGI COOPRAMOVIT SARL	198 497	0,18%
SCOOPS KOUHAYIFLA	149 346	0,14%
GNEGNE NE TANISHA SCOOPS	104 844	0,10%
<b>TOTAL POIDS NET</b>	<b>110 124 179</b>	<b>100,00%</b>

Tableau 25 : Quantités de cajou pesées à l'export par les coopératives en Septembre 2018 (Kg)

EXPORTATEURS	Poids Net	%
COOP-CA CAGB	1 626 780	21,93%
UCAB-CI SCOOP-CA	1 169 875	15,77%
SAV-SCOOPS	1 049 690	14,15%
SCNVIB SCOOPS	992 030	13,37%
CABN COOP-CA	531 938	7,17%
SCAB	523 840	7,06%
GB-AI-COOP-CA	496 480	6,69%
COCOPRAGEL	419 481	5,65%
CAPI COOP-CA	287 650	3,88%
SCAK COOP-CA	276 397	3,73%
COOP-CA SCOPAHG	45 330	0,61%
<b>TOTAL POIDS NET</b>	<b>7 419 491</b>	<b>100,00%</b>

### II.2.3- Les transitaires des coopératives

Trente-deux (32) transitaires ont assuré le transit des exportations des coopératives. BOLLORE TRANSPORT & LOGISTICS (29 689 tonnes) a traité 26,96% des pesées globales, suivi de SIVOTRANS (11,37%).

Tableau 26 : Quantités de cajou traitées par transitaire pour les coopératives Mars-Septembre 2018 (Kg)

TRANSITAIRES	Poids Net	%
BOLLORE TRANSPORT & LOGISTICS	29 689 118	26,96%
SIVOTRANS	12 521 861	11,37%
ETS DUVICK	7 671 480	6,97%
MOVIS	7 238 610	6,57%
AS SHIPPING	6 638 166	6,03%
GLOBAL MANUTENTION	4 958 813	4,50%
DIKAN TRANSIT	4 071 145	3,70%
AFRICA TRANSIT	3 759 434	3,41%
MEDLOG	3 746 282	3,40%
OCG (OCEAN COMPANY GROUP)	3 746 227	3,40%
SONAT CI	3 593 634	3,26%
BORO	2 779 261	2,52%
IVOIRE MARINE	2 471 623	2,24%
GLOBAL TRANSIT	1 893 341	1,72%
SIMAT	1 750 830	1,59%
ITM TRANSIT	1 506 968	1,37%
FM TRANSIT	1 474 849	1,34%
MCC	1 267 429	1,15%
SOGENA-CI	1 218 830	1,11%
SNBV	1 187 109	1,08%
JOSHUA CONSULTING	1 100 570	1,00%
ORACLE TRANSIT	1 023 715	0,93%
REAL SUARL	912 820	0,83%
LTA	911 264	0,83%
SALIBTRANS	895 860	0,81%
AMAL TRANSIT	749 210	0,68%
KLI TRANSIT & CO	425 030	0,39%
I.T.C.	379 603	0,34%
WISAM TRANSIT	287 650	0,26%
GENERAL TRANSIT ABIDJAN	104 101	0,09%
SBM TRANSIT	101 458	0,09%
SITRACOM	47 888	0,04%
<b>TOTAL POIDS NET</b>	<b>110 124 179</b>	<b>100,00%</b>

Tableau 27 : Quantités de cajou traitées par transitaire pour les coopératives en Septembre 2018 (Kg)

TRANSITAIRES	Poids Net	%
BORO	1 801 560	24,28%
BOLLORE TRANSPORT & LOGISTICS	1 581 628	21,32%
AFRICA TRANSIT	1 488 510	20,06%
OCG (OCEAN COMPANY GROUP)	1 169 875	15,77%
SALIBTRANS	523 840	7,06%
MEDLOG	419 481	5,65%
WISAM TRANSIT	287 650	3,88%
IVOIRE MARINE	101 617	1,37%
SONAT CI	45 330	0,61%
<b>TOTAL POIDS NET</b>	<b>7 419 491</b>	<b>100,00%</b>

### II.2.4- Les destinations des exportations des coopératives

Les pesées certifiées des coopératives ont été globalement exportées en Asie, principalement au Vietnam (68,88%) et en Inde (30,73%). Ces pesées ont atteint 7 419 tonnes en Septembre 2018.

Tableau 28 : Quantités de cajou pesées à l'export par continent par les coopératives Mars-Septembre 2018 (Kg)

CONTINENTS	Poids Net	%
ASIE	109 961 469	99,85%
EUROPE	162 710	0,15%
<b>TOTAL POIDS NET</b>	<b>110 124 179</b>	<b>100,00%</b>

Tableau 29 : Quantités de cajou pesées à l'export par continent par les coopératives en Septembre 2018 (Kg)

CONTINENTS	Poids Net	%
ASIE	7 419 491	100,00%
<b>TOTAL POIDS NET</b>	<b>7 419 491</b>	<b>100,00%</b>

Tableau 30 : Quantités de cajou pesées à l'export par pays par les coopératives Mars-Septembre 2018 (Kg)

PAYS	Poids Net	%
VIETNAM	75 850 158	68,88%
INDE	33 839 843	30,73%
CHINE	271 468	0,25%
ESPAGNE	162 710	0,15%
<b>TOTAL POIDS NET</b>	<b>110 124 179</b>	<b>100,00%</b>

Tableau 31 : Quantités de cajou pesées à l'export par pays de destination par les coopératives en Septembre 2018 (Kg)

PAYS	Poids Net	%
VIETNAM	5 252 221	70,79%
INDE	2 167 270	29,21%
<b>TOTAL POIDS NET</b>	<b>7 419 491</b>	<b>100,00%</b>



Chambre de Commerce et  
d'Industrie de Cte d'Ivoire

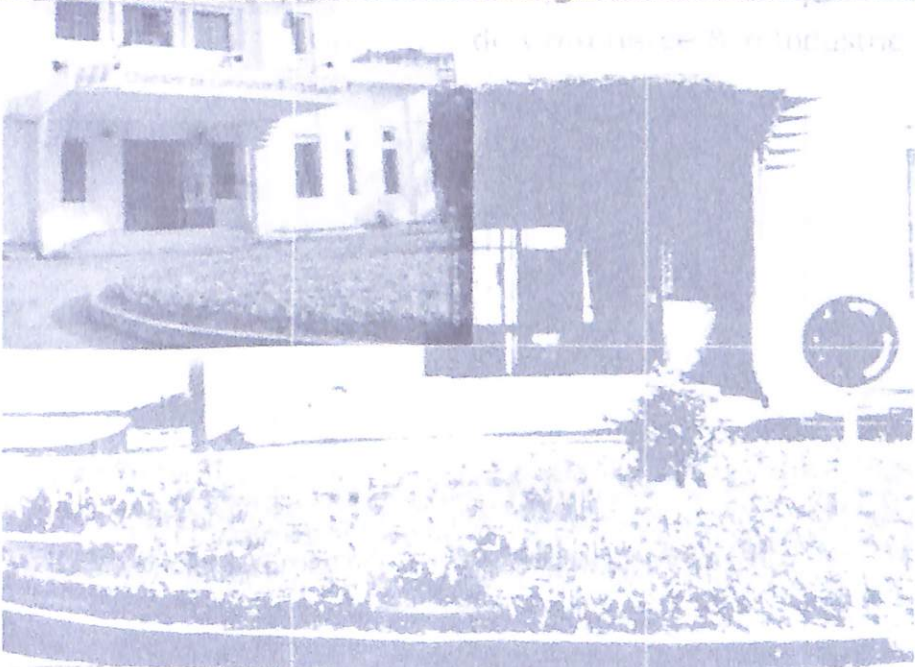

**ANNEXES**









CERTIFICATS DE PESAGE DES SOCIÉTÉS COMMERCIALES MARS-SEPTEMBRE 2018

Exportateur	N° Certificat	N° Packing List	Date Packing List	Transitaire	Pays de destination	Poids Net (Kg)
2C-ICS Sa	CCI/SP/CAJOU/2018-0635	2CICS SA-2018/CAJ/07	09/05/2018	BLE TRANSIT	VIETNAM	245 874
2C-ICS Sa	CCI/SP/CAJOU/2018-0636	2CICS SA-2018/CAJ/08	09/05/2018	BLE TRANSIT	VIETNAM	196 892
2C-ICS Sa	CCI/SP/CAJOU/2018-1044	2CICS SA-2018-SP-CAJ-2	01/06/2018	BLE TRANSIT	VIETNAM	205 683
2C-ICS Sa	CCI/SP/CAJOU/2018-1073	2CICS SA-2018-SP-CAJ-3	01/06/2018	BLE TRANSIT	VIETNAM	303 170
2C-ICS Sa	CCI/SP/CAJOU/2018-1202	2CICS SA-2018/CAJ/10	13/06/2018	BLE TRANSIT	VIETNAM	258 280
2C-ICS Sa	CCI/SP/CAJOU/2018-1448	2CICS SA-2018/CAJ/02	28/06/2018	BLE TRANSIT	VIETNAM	220 130
2C-ICS Sa	CCI/SP/CAJOU/2018-1449	2CICS SA-2018/CAJ/06	28/06/2018	BLE TRANSIT	VIETNAM	397 900
2C-ICS Sa	CCI/SP/CAJOU/2018-1450	2CICS SA-2018/CAJ/05	28/06/2018	BLE TRANSIT	VIETNAM	259 190
2C-ICS Sa	CCI/SP/CAJOU/2018-1451	2CICS SA-2018/CAJ/04	28/06/2018	BLE TRANSIT	VIETNAM	261 604
2C-ICS Sa	CCI/SP/CAJOU/2018-1452	2CICS SA-2018/CAJ/03	28/06/2018	BLE TRANSIT	VIETNAM	23 290
2C-ICS Sa	CCI/SP/CAJOU/2018-1453	2CICS SA-2018/CAJ/01	28/06/2018	BLE TRANSIT	INDE	295 490
2C-ICS Sa	CCI/SP/CAJOU/2018-1045	2CICS SA-2018-SP-CAJ-5	02/07/2018	BLE TRANSIT	VIETNAM	205 261
2C-ICS Sa	CCI/SP/CAJOU/2018-1993	2CICS SA-2018-SP-CAJ-6	17/09/2018	BLE TRANSIT	VIETNAM	505 440
2C-ICS Sa	CCI/SP/CAJOU/2018-1994	2CICS SA-2018-SP-CAJ-7	17/09/2018	BLE TRANSIT	VIETNAM	284 202
<b>Total 2C-ICS Sa</b>						<b>3 662 406</b>
AFCOTT-CI SARL	CCI/ABJ/CAJOU/2018-0623	AFCOTT/2018-CAJ-2	03/05/2018	SOGENA-CI	INDE	194 930
AFCOTT-CI SARL	CCI/ABJ/CAJOU/2018-1030	AFCOTT/2018-CAJ-4	25/05/2018	AS SHIPPING	VIETNAM	207 980
AFCOTT-CI SARL	CCI/ABJ/CAJOU/2018-1100	AFCOTT/2018-CAJ-3	25/05/2018	AS SHIPPING	VIETNAM	107 600
AFCOTT-CI SARL	CCI/ABJ/CAJOU/2018-1793	AFCOTT/2018-CAJ-5	06/06/2018	SOGENA-CI	VIETNAM	464 450
AFCOTT-CI SARL	CCI/ABJ/CAJOU/2018-1151	AFCOTT/2018-CAJ-6	07/06/2018	SOGENA-CI	VIETNAM	519 590
AFCOTT-CI SARL	CCI/ABJ/CAJOU/2018-1171	AFCOTT/2018-CAJ-7	08/06/2018	SOGENA-CI	VIETNAM	471 628
AFCOTT-CI SARL	CCI/ABJ/CAJOU/2018-1229	AFCOTT/2018-CAJ-8	13/06/2018	AS SHIPPING	INDE	322 540
AFCOTT-CI SARL	CCI/ABJ/CAJOU/2018-1420	AFCOTT/2018-COT-9	26/06/2018	AS SHIPPING	INDE	219 030
AFCOTT-CI SARL	CCI/ABJ/CAJOU/2018-1421	AFCOTT/2018-CAJ-11	26/06/2018	AS SHIPPING	INDE	208 918
AFCOTT-CI SARL	CCI/ABJ/CAJOU/2018-1422	AFCOTT/2018-CAJ-10	26/06/2018	AS SHIPPING	INDE	158 250
AFCOTT-CI SARL	CCI/ABJ/CAJOU/2018-1966	AFCOTT/2018-CAJ-12	30/07/2018	SOGENA-CI	INDE	503 895
AFCOTT-CI SARL	CCI/ABJ/CAJOU/2018-1817	AFCOTT/2018-CAJ-16	20/08/2018	SOGENA-CI	INDE	32 280
AFCOTT-CI SARL	CCI/ABJ/CAJOU/2018-1818	AFCOTT/2018-CAJ-15	20/08/2018	SOGENA-CI	INDE	166 300
AFCOTT-CI SARL	CCI/ABJ/CAJOU/2018-1832	AFCOTT/2018-CAJ-14	20/08/2018	SOGENA-CI	INDE	332 280
AFCOTT-CI SARL	CCI/ABJ/CAJOU/2018-1893	AFCOTT/2018-CAJ-13	20/08/2018	SOGENA-CI	INDE	461 395
AFCOTT-CI SARL	CCI/ABJ/CAJOU/2018-1845	AFCOTT/2018-CAJ-17	24/08/2018	SOGENA-CI	VIETNAM	648 570
AFCOTT-CI SARL	CCI/ABJ/CAJOU/2018-1911	AFCOTT/2018-CAJ-18	24/08/2018	SOGENA-CI	VIETNAM	263 660
AFCOTT-CI SARL	CCI/ABJ/CAJOU/2018-1936	AFCOTT/2018-CAJ-19	24/08/2018	SOGENA-CI	VIETNAM	314 880
AFCOTT-CI SARL	CCI/ABJ/CAJOU/2018-1852	AFCOTT/2018-CAJ-20	29/08/2018	SOGENA-CI	INDE	365 780
AFCOTT-CI SARL	CCI/ABJ/CAJOU/2018-1862	AFCOTT/2018-CAJ-21	30/08/2018	SOGENA-CI	INDE	263 470
<b>Total AFCOTT-CI SARL</b>						<b>6 227 426</b>
AGRINUT IMEX Sarl	CCI/ABJ/CAJOU/2018-0235	AGRINUT/2018-CAJ-1	13/04/2018	NSA SARLU	VIETNAM	268 890
AGRINUT IMEX Sarl	CCI/ABJ/CAJOU/2018-0709	AGRINUT/2018-CAJ-2	23/04/2018	WISAM TRANSIT	VIETNAM	158 853

1/43

CERTIFICATS DE PESAGE DES SOCIÉTÉS COMMERCIALES MARS-SEPTEMBRE 2018

Exportateur	N° Certificat	N° Packing List	Date Packing List	Transitaire	Pays de destination	Poids Net (Kg)
AGRINUT IMEX Sarl	CCI/ABJ/CAJOU/2018-0598	AGRINUT/2018-CAJ-3	07/05/2018	NSA SARLU	VIETNAM	259 648
AGRINUT IMEX Sarl	CCI/ABJ/CAJOU/2018-1034	AGRINUTIMEX/2018-CAJ-4	30/05/2018	NSA SARLU	VIETNAM	261 250
AGRINUT IMEX Sarl	CCI/ABJ/CAJOU/2018-1142	AGRINUTIMEX/2018-CAJ-5	05/06/2018	NSA SARLU	VIETNAM	257 029
AGRINUT IMEX Sarl	CCI/ABJ/CAJOU/2018-1223	AGRINUTIMEX/2018-CAJ-6	12/06/2018	NSA SARLU	VIETNAM	104 930
AGRINUT IMEX Sarl	CCI/ABJ/CAJOU/2018-1256	AGRINUTIMEX/2018-CAJ-7	12/06/2018	NSA SARLU	VIETNAM	78 540
AGRINUT IMEX Sarl	CCI/ABJ/CAJOU/2018-1353	AGRINUT/2018-CAJ-8	18/06/2018	NSA SARLU	VIETNAM	265 680
AGRINUT IMEX Sarl	CCI/ABJ/CAJOU/2018-1509	AGRINUT/2018-CAJ-9	28/06/2018	NSA SARLU	VIETNAM	265 950
AGRINUT IMEX Sarl	CCI/ABJ/CAJOU/2018-1502	AGRINUT/2018-CAJ-10	03/07/2018	NSA SARLU	VIETNAM	163 180
AGRINUT IMEX Sarl	CCI/ABJ/CAJOU/2018-1526	AGRINUT/2018-CAJ-11	03/07/2018	NSA SARLU	VIETNAM	162 740
AGRINUT IMEX Sarl	CCI/ABJ/CAJOU/2018-1697	AGRINUT/2018-CAJ-12	26/07/2018	NSA SARLU	VIETNAM	227 885
AGRINUT IMEX Sarl	CCI/ABJ/CAJOU/2018-1698	AGRINUT/2018-CAJ-13	26/07/2018	NSA SARLU	VIETNAM	236 425
AGRINUT IMEX Sarl	CCI/ABJ/CAJOU/2018-2016	AGRINUTIMEX/2018-CAJ-15	20/09/2018	NSA SARLU	VIETNAM	159 030
AGRINUT IMEX Sarl	CCI/ABJ/CAJOU/2018-2017	AGRINUTIMEX/2018-CAJ-14	20/09/2018	NSA SARLU	VIETNAM	157 065
AGRINUT IMEX Sarl	CCI/ABJ/CAJOU/2018-2026	AGRINUTIMEX/2018-CAJ-16	24/09/2018	NSA SARLU	VIETNAM	142 990
<b>Total AGRINUT IMEX Sarl</b>						<b>3 170 085</b>
AGRO COMMODITIES	CCI/ABJ/CAJOU/2018-0022	AGROCOMM/2018-CAJ-13	26/03/2018	SIAT	VIETNAM	97 104
AGRO COMMODITIES	CCI/ABJ/CAJOU/2018-0023	AGROCOMM/2018-CAJ-14	26/03/2018	SIAT	INDE	48 993
AGRO COMMODITIES	CCI/ABJ/CAJOU/2018-0050	AGROCOMM/2018-CAJ-15	28/03/2018	SIAT	INDE	49 321
AGRO COMMODITIES	CCI/ABJ/CAJOU/2018-0078	AGROCOMM/2018-CAJ-16	30/03/2018	SIAT	VIETNAM	98 513
AGRO COMMODITIES	CCI/ABJ/CAJOU/2018-0175	AGROCOMM/2018-CAJ-17	10/04/2018	SIAT	VIETNAM	97 219
AGRO COMMODITIES	CCI/ABJ/CAJOU/2018-0193	AGROCOMM/2018-CAJ-18	10/04/2018	SIAT	VIETNAM	97 779
AGRO COMMODITIES	CCI/ABJ/CAJOU/2018-0451	AGROCOMM/2018-CAJ-19	26/04/2018	SIAT	INDE	48 742
AGRO COMMODITIES	CCI/ABJ/CAJOU/2018-0452	AGROCOMM/2018-CAJ-20	26/04/2018	SIAT	VIETNAM	97 010
AGRO COMMODITIES	CCI/ABJ/CAJOU/2018-0889	AGROCOMM/2018-CAJ-22	23/05/2018	SIAT	VIETNAM	163 126
AGRO COMMODITIES	CCI/ABJ/CAJOU/2018-0890	AGROCOMM/2018-CAJ-21	23/05/2018	SIAT	VIETNAM	178 568
AGRO COMMODITIES	CCI/ABJ/CAJOU/2018-1029	AGROCOMM/2018-CAJ-23	31/05/2018	SIAT	INDE	147 562
AGRO COMMODITIES	CCI/ABJ/CAJOU/2018-1038	AGROCOMM/2018-CAJ-24	31/05/2018	SIAT	VIETNAM	145 528
AGRO COMMODITIES	CCI/ABJ/CAJOU/2018-1221	AGROCOMM/2018-CAJ-25	05/06/2018	SIAT	VIETNAM	49 643
AGRO COMMODITIES	CCI/ABJ/CAJOU/2018-1853	AGROCOMM/2018-CAJ-26	29/08/2018	SIAT	INDE	49 203
AGRO COMMODITIES	CCI/ABJ/CAJOU/2018-1854	AGROCOMM/2018-CAJ-27	29/08/2018	SIAT	INDE	48 809
<b>Total AGRO COMMODITIES COTE D'IVOIRE Sarl</b>						<b>1 417 120</b>
AKI	CCI/ABJ/CAJOU/2018-0303	AKI/2018-CAJ-24	19/04/2018	GLOBAL MANUTENT	VIETNAM	313 245
AKI	CCI/ABJ/CAJOU/2018-0307	AKI/2018-CAJ-20	19/04/2018	GLOBAL MANUTENT	INDE	107 720
AKI	CCI/ABJ/CAJOU/2018-0308	AKI/2018-CAJ-18	19/04/2018	GLOBAL MANUTENT	INDE	108 560
AKI	CCI/ABJ/CAJOU/2018-0309	AKI/2018-CAJ-19	19/04/2018	GLOBAL MANUTENT	VIETNAM	80 435
AKI	CCI/ABJ/CAJOU/2018-0310	AKI/2018-CAJ-3	19/04/2018	GLOBAL MANUTENT	VIETNAM	107 560
AKI	CCI/ABJ/CAJOU/2018-0311	AKI/2018-CAJ-1	19/04/2018	GLOBAL MANUTENT	VIETNAM	322 400
AKI	CCI/ABJ/CAJOU/2018-0312	AKI/2018-CAJ-6	19/04/2018	GLOBAL MANUTENT	VIETNAM	107 190

2/43

CERTIFICATS DE PESAGE DES SOCIÉTÉS COMMERCIALES MARS-SEPTEMBRE 2018

Exportateur	N° Certificat	N° Packing List	Date Packing List	Transitaire	Pays de destination	Poids Net (Kg)
AKI	CCI/ABI/CAJOU/2018-0313	AKI/2018-CAJ-5	19/04/2018	GLOBAL MANUTENTI	VIETNAM	106 630
AKI	CCI/ABI/CAJOU/2018-0314	AKI/2018-CAJ-22	19/04/2018	GLOBAL MANUTENTI	VIETNAM	217 990
AKI	CCI/ABI/CAJOU/2018-0323	AKI/2018-CAJ-23	19/04/2018	GLOBAL MANUTENTI	VIETNAM	206 510
AKI	CCI/ABI/CAJOU/2018-0331	AKI/2018-CAJ-4	19/04/2018	B. T. L.	VIETNAM	197 157
AKI	CCI/ABI/CAJOU/2018-0334	AKI/2018-CAJ-8	19/04/2018	GLOBAL MANUTENTI	VIETNAM	104 640
AKI	CCI/ABI/CAJOU/2018-0338	AKI/2018-CAJ-7	19/04/2018	GLOBAL MANUTENTI	VIETNAM	103 040
AKI	CCI/ABI/CAJOU/2018-0783	AKI/2018-CAJ-21	19/04/2018	GLOBAL MANUTENTI	VIETNAM	202 870
AKI	CCI/ABI/CAJOU/2018-0633	AKI/2018-CAJ-9	27/04/2018	GLOBAL MANUTENTI	VIETNAM	210 770
AKI	CCI/ABI/CAJOU/2018-0534	AKI/2018-CAJ-10	02/05/2018	B. T. L.	VIETNAM	106 300
AKI	CCI/ABI/CAJOU/2018-0506	AKI/2018-CAJ-14	03/05/2018	B. T. L.	VIETNAM	108 145
AKI	CCI/ABI/CAJOU/2018-0507	AKI/2018-CAJ-13	03/05/2018	B. T. L.	VIETNAM	108 950
AKI	CCI/ABI/CAJOU/2018-0508	AKI/2018-CAJ-16	03/05/2018	B. T. L.	VIETNAM	103 390
AKI	CCI/ABI/CAJOU/2018-0509	AKI/2018-CAJ-15	03/05/2018	GLOBAL MANUTENTI	VIETNAM	103 640
AKI	CCI/ABI/CAJOU/2018-0628	AKI/2018-CAJ-12	03/05/2018	B. T. L.	VIETNAM	107 750
AKI	CCI/ABI/CAJOU/2018-0554	AKI/2018-CAJ-17	04/05/2018	GLOBAL MANUTENTI	VIETNAM	103 390
AKI	CCI/ABI/CAJOU/2018-0641	AKI/2018-CAJ-19BIS	04/05/2018	GLOBAL MANUTENTI	VIETNAM	152 930
AKI	CCI/ABI/CAJOU/2018-0609	AKI/2018-CAJ-26	08/05/2018	B. T. L.	VIETNAM	53 230
AKI	CCI/ABI/CAJOU/2018-0627	AKI/2018-CAJ-25	08/05/2018	GLOBAL TRANSIT	VIETNAM	104 340
AKI	CCI/ABI/CAJOU/2018-0640	AKI/2018-CAJ-18BIS	08/05/2018	GLOBAL MANUTENTI	VIETNAM	319 250
AKI	CCI/ABI/CAJOU/2018-0642	AKI/2018-CAJ-21BIS	08/05/2018	B. T. L.	VIETNAM	51 820
AKI	CCI/ABI/CAJOU/2018-0663	AKI/2018-CAJ-20BIS	08/05/2018	B. T. L.	INDE	53 030
AKI	CCI/ABI/CAJOU/2018-0708	AKI/2018-CAJ-27	08/05/2018	GLOBAL MANUTENTI	VIETNAM	211 440
AKI	CCI/ABI/CAJOU/2018-0732	AKI/2018-CAJ-23BIS	08/05/2018	B. T. L.	VIETNAM	103 720
AKI	CCI/ABI/CAJOU/2018-0605	AKI/2018-CAJ-29	09/05/2018	B. T. L.	VIETNAM	105 855
AKI	CCI/ABI/CAJOU/2018-0608	AKI/2018-CAJ-28	09/05/2018	GLOBAL MANUTENTI	INDE	107 360
AKI	CCI/ABI/CAJOU/2018-0650	AKI/2018-CAJ-30	11/05/2018	B. T. L.	INDE	107 500
AKI	CCI/ABI/CAJOU/2018-0651	AKI/2018-CAJ-31	11/05/2018	GLOBAL MANUTENTI	VIETNAM	158 830
AKI	CCI/ABI/CAJOU/2018-0736	AKI/2018-CAJ-32	16/05/2018	B. T. L.	VIETNAM	157 450
AKI	CCI/ABI/CAJOU/2018-0740	AKI/2018-CAJ-34	16/05/2018	B. T. L.	VIETNAM	103 270
AKI	CCI/ABI/CAJOU/2018-0764	AKI/2018-CAJ-35	16/05/2018	GLOBAL MANUTENTI	VIETNAM	105 910
AKI	CCI/ABI/CAJOU/2018-0766	AKI/2018-CAJ-38	16/05/2018	GLOBAL MANUTENTI	VIETNAM	103 070
AKI	CCI/ABI/CAJOU/2018-0767	AKI/2018-CAJ-37	16/05/2018	GLOBAL MANUTENTI	VIETNAM	131 360
AKI	CCI/ABI/CAJOU/2018-0809	AKI/2018-CAJ-33	16/05/2018	B. T. L.	VIETNAM	105 310
AKI	CCI/ABI/CAJOU/2018-0751	AKI/2018-CAJ-40	17/05/2018	B. T. L.	VIETNAM	104 210
AKI	CCI/ABI/CAJOU/2018-0761	AKI/2018-CAJ-43	17/05/2018	GLOBAL MANUTENTI	VIETNAM	202 395
AKI	CCI/ABI/CAJOU/2018-0765	AKI/2018-CAJ-42	17/05/2018	GLOBAL MANUTENTI	VIETNAM	108 030
AKI	CCI/ABI/CAJOU/2018-0768	AKI/2018-CAJ-39	17/05/2018	B. T. L.	VIETNAM	104 390
AKI	CCI/ABI/CAJOU/2018-0769	AKI/2018-CAJ-41	17/05/2018	GLOBAL MANUTENTI	VIETNAM	105 200

3/43

CERTIFICATS DE PESAGE DES SOCIÉTÉS COMMERCIALES MARS-SEPTEMBRE 2018

Exportateur	N° Certificat	N° Packing List	Date Packing List	Transitaire	Pays de destination	Poids Net (Kg)
AKI	CCI/ABI/CAJOU/2018-0869	AKI/2018-CAJ-44	23/05/2018	GLOBAL MANUTENTI	VIETNAM	210 470
AKI	CCI/ABI/CAJOU/2018-0881	AKI/2018-CAJ-48	23/05/2018	B. T. L.	VIETNAM	103 790
AKI	CCI/ABI/CAJOU/2018-0886	AKI/2018-CAJ-50	23/05/2018	B. T. L.	VIETNAM	52 200
AKI	CCI/ABI/CAJOU/2018-0887	AKI/2018-CAJ-49	23/05/2018	B. T. L.	VIETNAM	100 525
AKI	CCI/ABI/CAJOU/2018-0963	AKI/2018-CAJ-51	23/05/2018	B. T. L.	VIETNAM	102 235
AKI	CCI/ABI/CAJOU/2018-0977	AKI/2018-CAJ-46	23/05/2018	GLOBAL MANUTENTI	VIETNAM	100 605
AKI	CCI/ABI/CAJOU/2018-1032	AKI/2018-CAJ-47	23/05/2018	GLOBAL MANUTENTI	VIETNAM	102 620
AKI	CCI/ABI/CAJOU/2018-0861	AKI/2018-CAJ-53	24/05/2018	B. T. L.	VIETNAM	53 080
AKI	CCI/ABI/CAJOU/2018-0898	AKI/2018-CAJ-52	24/05/2018	B. T. L.	VIETNAM	104 140
AKI	CCI/ABI/CAJOU/2018-0916	AKI/2018-CAJ-54	28/05/2018	B. T. L.	VIETNAM	102 310
AKI	CCI/ABI/CAJOU/2018-1041	AKI/2018-CAJ-55	28/05/2018	B. T. L.	VIETNAM	159 237
AKI	CCI/ABI/CAJOU/2018-0880	AKI/2018-CAJ-56	29/05/2018	B. T. L.	VIETNAM	105 333
AKI	CCI/ABI/CAJOU/2018-1022	AKI/2018-CAJ-59	30/05/2018	GLOBAL MANUTENTI	VIETNAM	108 920
AKI	CCI/ABI/CAJOU/2018-1026	AKI/2018-CAJ-61	30/05/2018	B. T. L.	VIETNAM	101 585
AKI	CCI/ABI/CAJOU/2018-1033	AKI/2018-CAJ-58	30/05/2018	B. T. L.	VIETNAM	76 320
AKI	CCI/ABI/CAJOU/2018-1039	AKI/2018-CAJ-57	30/05/2018	GLOBAL MANUTENTI	VIETNAM	105 460
AKI	CCI/ABI/CAJOU/2018-1052	AKI/2018-CAJ-60	30/05/2018	GLOBAL MANUTENTI	VIETNAM	105 200
AKI	CCI/ABI/CAJOU/2018-1086	AKI/2018-CAJ-63	04/06/2018	GLOBAL MANUTENTI	VIETNAM	104 470
AKI	CCI/ABI/CAJOU/2018-1101	AKI/2018-CAJ-62	04/06/2018	B. T. L.	VIETNAM	158 870
AKI	CCI/ABI/CAJOU/2018-1085	AKI/2018-CAJ-64	05/06/2018	GLOBAL MANUTENTI	VIETNAM	158 930
AKI	CCI/ABI/CAJOU/2018-1123	AKI/2018-CAJ-65	06/06/2018	GLOBAL MANUTENTI	VIETNAM	52 340
AKI	CCI/ABI/CAJOU/2018-1157	AKI/2018-CAJ-66	07/06/2018	B. T. L.	VIETNAM	133 150
AKI	CCI/ABI/CAJOU/2018-1187	AKI/2018-CAJ-67	07/06/2018	B. T. L.	VIETNAM	76 905
AKI	CCI/ABI/CAJOU/2018-1274	AKI/2018-CAJ-68	15/06/2018	GLOBAL MANUTENTI	VIETNAM	52 000
AKI	CCI/ABI/CAJOU/2018-1275	AKI/2018-CAJ-69	15/06/2018	GLOBAL MANUTENTI	VIETNAM	208 325
AKI	CCI/ABI/CAJOU/2018-1276	AKI/2018-CAJ-70	15/06/2018	GLOBAL MANUTENTI	VIETNAM	106 620
AKI	CCI/ABI/CAJOU/2018-1386	AKI/2018-CAJ-71	20/06/2018	GLOBAL MANUTENTI	VIETNAM	208 460
AKI	CCI/ABI/CAJOU/2018-1347	AKI/2018-CAJ-74	21/06/2018	GLOBAL MANUTENTI	VIETNAM	294 340
AKI	CCI/ABI/CAJOU/2018-1394	AKI/2018-CAJ-72	21/06/2018	B. T. L.	VIETNAM	103 420
AKI	CCI/ABI/CAJOU/2018-1395	AKI/2018-CAJ-73	21/06/2018	B. T. L.	VIETNAM	80 050
AKI	CCI/ABI/CAJOU/2018-1401	AKI/2018-CAJ-75	25/06/2018	B. T. L.	VIETNAM	106 310
AKI	CCI/ABI/CAJOU/2018-1663	AKI/2018-CAJ-77	11/07/2018	B. T. L.	VIETNAM	52 640
AKI	CCI/ABI/CAJOU/2018-1903	AKI/2018-CAJ-78	04/09/2018	GLOBAL MANUTENTI	VIETNAM	207 655
AKI	CCI/ABI/CAJOU/2018-1955	AKI/2018-CAJ-79	12/09/2018	B. T. L.	VIETNAM	79 460
<b>Total AKI</b>						<b>10 076 157</b>
AL NAVAB CI Sariu	CCI/ABI/CAJOU/2018-0191	ALNAVAB/2018-CAJ-1	11/04/2018	SIMAT	INDE	48 476
AL NAVAB CI Sariu	CCI/ABI/CAJOU/2018-0194	ALNAVAB/2018-CAJ-2	11/04/2018	SIMAT	INDE	48 733
AL NAVAB CI Sariu	CCI/ABI/CAJOU/2018-0354	ALNAVAB/2018-CAJ-3	23/04/2018	SIMAT	INDE	94 766

CERTIFICATS DE PESAGE DES SOCIÉTÉS COMMERCIALES MARS-SEPTEMBRE 2018

Exportateur	N° Certificat	N° Packing List	Date Packing List	Transitaire	Pays de destination	Poids Net (Kg)
AL NAVAB CI Sarlu	CCI/ABI/CAJOU/2018-0841	ALNAVABCI/2018-CAJ-5	22/05/2018	SIMAT	INDE	48 005
AL NAVAB CI Sarlu	CCI/ABI/CAJOU/2018-1065	ALNAVABCI/2018-CAJ-4	22/05/2018	SIMAT	INDE	150 936
AL NAVAB CI Sarlu	CCI/ABI/CAJOU/2018-1337	ALNAVAB/2018-CAJ-6	20/06/2018	SIMAT	INDE	101 282
AL NAVAB CI Sarlu	CCI/ABI/CAJOU/2018-1554	ALNAVAB/2018-CAJ-7	10/07/2018	SIMAT	INDE	33 020
<b>Total AL NAVAB CI Sarlu</b>						<b>525 218</b>
ANNARCADIUM T.CI SARLU	CCI/ABI/CAJOU/2018-0144	ANNARCADIUM/2018-CAJ-1	06/04/2018	AS SHIPPING	VIETNAM	770 410
ANNARCADIUM T.CI SARLU	CCI/ABI/CAJOU/2018-0447	ANNARCADIUM/2018-CAJ-2	26/04/2018	AS SHIPPING	VIETNAM	735 750
ANNARCADIUM T.CI SARLU	CCI/ABI/CAJOU/2018-0566	ANNARCADIUM/2018-CAJ-4	03/05/2018	AS SHIPPING	VIETNAM	705 210
ANNARCADIUM T.CI SARLU	CCI/ABI/CAJOU/2018-0567	ANNARCADIUM/2018-CAJ-3	03/05/2018	AS SHIPPING	INDE	127 300
ANNARCADIUM T.CI SARLU	CCI/ABI/CAJOU/2018-0684	ANNARCADIUM/2018-CAJ-5	11/05/2018	AS SHIPPING	VIETNAM	743 850
ANNARCADIUM T.CI SARLU	CCI/ABI/CAJOU/2018-1097	ANNARCADIUM/2018-CAJ-8	05/06/2018	AS SHIPPING	VIETNAM	414 000
ANNARCADIUM T.CI SARLU	CCI/ABI/CAJOU/2018-1098	ANNARCADIUM/2018-CAJ-7	05/06/2018	AS SHIPPING	VIETNAM	104 980
ANNARCADIUM T.CI SARLU	CCI/ABI/CAJOU/2018-1099	ANNARCADIUM/2018-CAJ-6	05/06/2018	AS SHIPPING	INDE	253 570
ANNARCADIUM T.CI SARLU	CCI/ABI/CAJOU/2018-1356	ANNARCADIUM/2018-CAJ-9	18/06/2018	AS SHIPPING	VIETNAM	330 660
ANNARCADIUM T.CI SARLU	CCI/ABI/CAJOU/2018-1323	ANNARCADIUM/2018-CAJ-10	19/06/2018	AS SHIPPING	VIETNAM	597 410
ANNARCADIUM T.CI SARLU	CCI/ABI/CAJOU/2018-1384	ANNARCADIUM/2018-CAJ-12	21/06/2018	AS SHIPPING	INDE	358 690
ANNARCADIUM T.CI SARLU	CCI/ABI/CAJOU/2018-1389	ANNARCADIUM/2018-CAJ-11	21/06/2018	AS SHIPPING	INDE	282 020
ANNARCADIUM T.CI SARLU	CCI/ABI/CAJOU/2018-1378	ANNARCADIUM/2018-CAJ-13	25/06/2018	AS SHIPPING	INDE	25 310
<b>Total ANNARCADIUM T.CI SARLU</b>						<b>5 449 160</b>
AP IMPORT EXPORT SARLU	CCI/ABI/CAJOU/2018-0469	APIMPEX/2018-CAJ-9	27/04/2018	DHL GLOBAL FORWARDING	INDE	46 899
AP IMPORT EXPORT SARLU	CCI/ABI/CAJOU/2018-0470	APIMPEX/2018-CAJ-10	27/04/2018	DHL GLOBAL FORWARDING	VIETNAM	292 640
AP IMPORT EXPORT SARLU	CCI/ABI/CAJOU/2018-0594	APIMPEX/2018-CAJ-11	07/05/2018	DHL GLOBAL FORWARDING	INDE	101 940
AP IMPORT EXPORT SARLU	CCI/ABI/CAJOU/2018-0630	APIMPEX/2018-CAJ-12	08/05/2018	DHL GLOBAL FORWARDING	INDE	304 530
AP IMPORT EXPORT SARLU	CCI/ABI/CAJOU/2018-0762	APIMPEX/2018-CAJ-13	15/05/2018	DHL GLOBAL FORWARDING	INDE	100 530
AP IMPORT EXPORT SARLU	CCI/ABI/CAJOU/2018-0763	APIMPEX/2018-CAJ-15	15/05/2018	DHL GLOBAL FORWARDING	VIETNAM	298 465
AP IMPORT EXPORT SARLU	CCI/ABI/CAJOU/2018-0820	APIMPEX/2018-CAJ-14	15/05/2018	DHL GLOBAL FORWARDING	INDE	202 600
AP IMPORT EXPORT SARLU	CCI/ABI/CAJOU/2018-0917	APIMPEX/2018-CAJ-17	28/05/2018	DHL GLOBAL FORWARDING	INDE	303 170
AP IMPORT EXPORT SARLU	CCI/ABI/CAJOU/2018-0918	APIMPEX/2018-CAJ-16	28/05/2018	DHL GLOBAL FORWARDING	INDE	201 709
AP IMPORT EXPORT SARLU	CCI/ABI/CAJOU/2018-1133	APIMPEX/2018-CAJ-18	06/06/2018	DHL GLOBAL FORWARDING	INDE	99 670
AP IMPORT EXPORT SARLU	CCI/ABI/CAJOU/2018-1143	APIMPEX/2018-CAJ-20	07/06/2018	DHL GLOBAL FORWARDING	VIETNAM	304 800
AP IMPORT EXPORT SARLU	CCI/ABI/CAJOU/2018-1228	APIMPEX/2018-CAJ-21	15/06/2018	DHL GLOBAL FORWARDING	INDE	101 835
AP IMPORT EXPORT SARLU	CCI/ABI/CAJOU/2018-1242	APIMPEX/2018-CAJ-22	15/06/2018	DHL GLOBAL FORWARDING	INDE	101 630
AP IMPORT EXPORT SARLU	CCI/ABI/CAJOU/2018-1243	APIMPEX/2018-CAJ-23	15/06/2018	DHL GLOBAL FORWARDING	INDE	103 180
AP IMPORT EXPORT SARLU	CCI/ABI/CAJOU/2018-1294	APIMPEX/2018-CAJ-24	15/06/2018	DHL GLOBAL FORWARDING	VIETNAM	305 615
AP IMPORT EXPORT SARLU	CCI/ABI/CAJOU/2018-1304	APIMPEX/2018-CAJ-25	15/06/2018	DHL GLOBAL FORWARDING	VIETNAM	228 510
AP IMPORT EXPORT SARLU	CCI/ABI/CAJOU/2018-1571	APIMPEX/2018-CAJ-27	10/07/2018	DHL GLOBAL FORWARDING	INDE	106 300
AP IMPORT EXPORT SARLU	CCI/ABI/CAJOU/2018-1572	APIMPEX/2018-CAJ-30	10/07/2018	DHL GLOBAL FORWARDING	INDE	55 010
AP IMPORT EXPORT SARLU	CCI/ABI/CAJOU/2018-1573	APIMPEX/2018-CAJ-33	10/07/2018	DHL GLOBAL FORWARDING	INDE	104 770

5/43

CERTIFICATS DE PESAGE DES SOCIÉTÉS COMMERCIALES MARS-SEPTEMBRE 2018

Exportateur	N° Certificat	N° Packing List	Date Packing List	Transitaire	Pays de destination	Poids Net (Kg)
AP IMPORT EXPORT SARLU	CCI/ABI/CAJOU/2018-1574	APIMPEX/2018-CAJ-34	10/07/2018	DHL GLOBAL FORWARDING	INDE	105 820
AP IMPORT EXPORT SARLU	CCI/ABI/CAJOU/2018-1575	APIMPEX/2018-CAJ-32	10/07/2018	DHL GLOBAL FORWARDING	INDE	103 320
AP IMPORT EXPORT SARLU	CCI/ABI/CAJOU/2018-1576	APIMPEX/2018-CAJ-31	10/07/2018	DHL GLOBAL FORWARDING	INDE	103 470
AP IMPORT EXPORT SARLU	CCI/ABI/CAJOU/2018-1577	APIMPEX/2018-CAJ-26	10/07/2018	DHL GLOBAL FORWARDING	VIETNAM	295 550
AP IMPORT EXPORT SARLU	CCI/ABI/CAJOU/2018-1579	APIMPEX/2018-CAJ-29	10/07/2018	DHL GLOBAL FORWARDING	VIETNAM	241 910
<b>Total AP IMPORT EXPORT SARLU</b>						<b>4 213 873</b>
ASIA COMMODITIES CI SARLU	CCI/BKE/CAJOU/2018-0038	ASIACOMM/2018-CAJ-1	22/03/2018	B. T. L.	INDE	291 890
ASIA COMMODITIES CI SARLU	CCI/BKE/CAJOU/2018-0103	ASIACOMM/2018-CAJ-2	03/04/2018	B. T. L.	INDE	150 120
ASIA COMMODITIES CI SARLU	CCI/BKE/CAJOU/2018-0586	ASIACOMM/2018-CAJ-4	04/05/2018	B. T. L.	INDE	520 080
ASIA COMMODITIES CI SARLU	CCI/BKE/CAJOU/2018-0624	ASIACOMM/2018-CAJ-5	04/05/2018	B. T. L.	INDE	156 270
ASIA COMMODITIES CI SARLU	CCI/BKE/CAJOU/2018-0587	ASIACOMM/2018-CAJ-6	07/05/2018	B. T. L.	INDE	695 320
ASIA COMMODITIES CI SARLU	CCI/BKE/CAJOU/2018-0985	ASIACOMM/2018-CAJ-7	25/05/2018	B. T. L.	INDE	123 598
ASIA COMMODITIES CI SARLU	CCI/ABI/CAJOU/2018-1408	ASIACOMM/2018-CAJ-9	21/06/2018	B. T. L.	INDE	504 792
ASIA COMMODITIES CI SARLU	CCI/ABI/CAJOU/2018-1553	ASIACOMM/2018-CAJ-8	21/06/2018	B. T. L.	INDE	305 026
ASIA COMMODITIES CI SARLU	CCI/BKE/CAJOU/2018-1344	ASIACOMM/2018-CAJ-10	21/06/2018	B. T. L.	INDE	347 190
ASIA COMMODITIES CI SARLU	CCI/ABI/CAJOU/2018-1946	ASIACOMM/2018-CAJ-11	10/09/2018	IVOIRE MARINE	INDE	711 621
<b>Total ASIA COMMODITIES CI SARLU</b>						<b>3 805 907</b>
AVANTI COMMODITIES SARLU	CCI/ABI/CAJOU/2018-1814	AVANTI/2018-CAJ-VRAC001	23/07/2018	MOVIS	BRESIL	1 956 108
<b>Total AVANTI COMMODITIES SARLU</b>						<b>1 956 108</b>
CAP SARLU	CCI/ABI/CAJOU/2018-0206	CAP/2018-CAJ-1	04/04/2018	B. T. L.	INDE	194 955
CAP SARLU	CCI/ABI/CAJOU/2018-0388	CAP/2018-CAJ-10	25/04/2018	B. T. L.	INDE	241 496
CAP SARLU	CCI/ABI/CAJOU/2018-0392	CAP/2018-CAJ-3	25/04/2018	B. T. L.	VIETNAM	95 760
CAP SARLU	CCI/ABI/CAJOU/2018-0393	CAP/2018-CAJ-8	25/04/2018	B. T. L.	INDE	99 603
CAP SARLU	CCI/ABI/CAJOU/2018-0394	CAP/2018-CAJ-2	25/04/2018	B. T. L.	INDE	95 175
CAP SARLU	CCI/ABI/CAJOU/2018-0395	CAP/2018-CAJ-6	25/04/2018	B. T. L.	INDE	99 148
CAP SARLU	CCI/ABI/CAJOU/2018-0396	CAP/2018-CAJ-7	25/04/2018	B. T. L.	INDE	97 970
CAP SARLU	CCI/ABI/CAJOU/2018-0397	CAP/2018-CAJ-4	25/04/2018	B. T. L.	INDE	99 109
CAP SARLU	CCI/ABI/CAJOU/2018-0440	CAP/2018-CAJ-5	25/04/2018	B. T. L.	INDE	99 679
CAP SARLU	CCI/ABI/CAJOU/2018-0443	CAP/2018-CAJ-11	25/04/2018	B. T. L.	INDE	150 000
CAP SARLU	CCI/ABI/CAJOU/2018-0552	CAP/2018-CAJ-9	25/04/2018	B. T. L.	INDE	239 743
CAP SARLU	CCI/ABI/CAJOU/2018-0424	CAP/2018-CAJ-12	26/04/2018	B. T. L.	INDE	204 060
CAP SARLU	CCI/ABI/CAJOU/2018-0989	CAP/2018-CAJ-13	25/05/2018	B. T. L.	INDE	48 328
CAP SARLU	CCI/ABI/CAJOU/2018-1152	CAP/2018-CAJ-17	07/06/2018	B. T. L.	INDE	100 500
CAP SARLU	CCI/ABI/CAJOU/2018-1153	CAP/2018-CAJ-15	07/06/2018	B. T. L.	VIETNAM	48 880
CAP SARLU	CCI/ABI/CAJOU/2018-1154	CAP/2018-CAJ-14	07/06/2018	B. T. L.	VIETNAM	101 725
CAP SARLU	CCI/ABI/CAJOU/2018-1155	CAP/2018-CAJ-16	07/06/2018	B. T. L.	INDE	103 290
CAP SARLU	CCI/ABI/CAJOU/2018-1156	CAP/2018-CAJ-18	07/06/2018	B. T. L.	VIETNAM	50 230
CAP SARLU	CCI/ABI/CAJOU/2018-1175	CAP/2018-CAJ-19	08/06/2018	B. T. L.	INDE	96 459

6/43

CERTIFICATS DE PESAGE DES SOCIÉTÉS COMMERCIALES MARS-SEPTEMBRE 2018

Exportateur	N° Certificat	N° Packing List	Date Packing List	Transitaire	Pays de destination	Poids Net (Kg)
CAP Sa	CCI/ABI/CAJOU/2018-1176	CAP/2018-CAJ-20	08/06/2018	B. T. L.	INDE	242 187
CAP Sa	CCI/ABI/CAJOU/2018-1426	CAP/2018-CAJ-21	21/06/2018	B. T. L.	INDONESIE	983 945
CAP Sa	CCI/ABI/CAJOU/2018-1366	CAP/2018-CAJ-24	22/06/2018	B. T. L.	INDE	100 006
CAP Sa	CCI/ABI/CAJOU/2018-1367	CAP/2018-CAJ-23	22/06/2018	B. T. L.	INDE	96 732
CAP Sa	CCI/ABI/CAJOU/2018-1473	CAP/2018-CAJ-22	22/06/2018	B. T. L.	INDONESIE	484 200
CAP Sa	CCI/ABI/CAJOU/2018-1507	CAP/2018-CAJ-25	03/07/2018	B. T. L.	INDE	150 140
<b>Total CAP Sa</b>						<b>4 323 320</b>
CAP SIKAN	CCI/ABI/CAJOU/2018-1025	CAPSIKAN/2018-CAJ-1	31/05/2018	B. T. L.	VIETNAM	192 605
CAP SIKAN	CCI/ABI/CAJOU/2018-1128	CAPSIKAN SA-2018CAJ-2	31/05/2018	B. T. L.	VIETNAM	205 541
<b>Total CAP SIKAN</b>						<b>398 146</b>
CAPT CI	CCI/ABI/CAJOU/2018-1774	CAPT-CI/2018-CAJ-2	09/08/2018	B. T. L.	VIETNAM	64 460
CAPT CI	CCI/BKE/CAJOU/2018-1772	CAPT-CI/2018-CAJ-1	09/08/2018	B. T. L.	VIETNAM	128 838
<b>Total CAPT CI</b>						<b>193 298</b>
CHEGUS-CI sarl	CCI/ABI/CAJOU/2018-0614	CHEGUS/2018-CAJ-1	07/05/2018	KARIM TRANSIT ABID	VIETNAM	478 220
CHEGUS-CI sarl	CCI/ABI/CAJOU/2018-0615	CHEGUS/2018-CAJ-2	07/05/2018	KARIM TRANSIT ABID	VIETNAM	479 820
CHEGUS-CI sarl	CCI/ABI/CAJOU/2018-0683	CHEGUS/2018-CAJ-6	11/05/2018	KARIM TRANSIT ABID	VIETNAM	483 860
CHEGUS-CI sarl	CCI/ABI/CAJOU/2018-0686	CHEGUS/2018-CAJ-5	11/05/2018	KARIM TRANSIT ABID	VIETNAM	190 680
CHEGUS-CI sarl	CCI/ABI/CAJOU/2018-0865	CHEGUS/2018-CAJ-9	23/05/2018	KARIM TRANSIT ABID	VIETNAM	481 610
CHEGUS-CI sarl	CCI/ABI/CAJOU/2018-0870	CHEGUS/2018-CAJ-7	23/05/2018	KARIM TRANSIT ABID	INDE	156 215
CHEGUS-CI sarl	CCI/ABI/CAJOU/2018-0885	CHEGUS/2018-CAJ-8	23/05/2018	KARIM TRANSIT ABID	VIETNAM	479 390
CHEGUS-CI sarl	CCI/ABI/CAJOU/2018-1012	CHEGUS/2018-CAJ-10	23/05/2018	KARIM TRANSIT ABID	VIETNAM	481 820
CHEGUS-CI sarl	CCI/ABI/CAJOU/2018-1079	CHEGUS/2018-CAJ-11	25/05/2018	KARIM TRANSIT ABID	VIETNAM	482 405
CHEGUS-CI sarl	CCI/ABI/CAJOU/2018-1198	CHEGUS/2018-CAJ-15	12/06/2018	KARIM TRANSIT ABID	VIETNAM	97 120
CHEGUS-CI sarl	CCI/ABI/CAJOU/2018-1212	CHEGUS/2018-CAJ-14	12/06/2018	KARIM TRANSIT ABID	VIETNAM	190 140
CHEGUS-CI sarl	CCI/ABI/CAJOU/2018-1325	CHEGUS/2018-CAJ-12	12/06/2018	KARIM TRANSIT ABID	VIETNAM	482 925
CHEGUS-CI sarl	CCI/ABI/CAJOU/2018-1508	CHEGUS/2018-CAJ-16	18/06/2018	KARIM TRANSIT ABID	VIETNAM	478 735
CHEGUS-CI sarl	CCI/ABI/CAJOU/2018-1530	CHEGUS/2018-CAJ-22	03/07/2018	B. T. L.	VIETNAM	749 151
CHEGUS-CI sarl	CCI/ABI/CAJOU/2018-1749	CHEGUS/2018-CAJ-18	10/07/2018	KARIM TRANSIT ABID	VIETNAM	480 515
CHEGUS-CI sarl	CCI/ABI/CAJOU/2018-1820	CHEGUS/2018-CAJ-21	10/07/2018	KARIM TRANSIT ABID	VIETNAM	513 310
CHEGUS-CI sarl	CCI/ABI/CAJOU/2018-1839	CHEGUS/2018-CAJ-19	10/07/2018	KARIM TRANSIT ABID	VIETNAM	510 800
CHEGUS-CI sarl	CCI/ABI/CAJOU/2018-1803	CHEGUS/2018-CAJ-24	23/07/2018	KARIM TRANSIT ABID	VIETNAM	962 425
CHEGUS-CI sarl	CCI/ABI/CAJOU/2018-1822	CHEGUS/2018-CAJ-23	23/07/2018	KARIM TRANSIT ABID	VIETNAM	510 170
CHEGUS-CI sarl	CCI/ABI/CAJOU/2018-1738	CHEGUS/2018-CAJ-25	02/08/2018	B. T. L.	INDE	323 955
CHEGUS-CI sarl	CCI/ABI/CAJOU/2018-2019	CHEGUS-CI/2018-CAJ-26	19/09/2018	KARIM TRANSIT ABID	VIETNAM	359 250
CHEGUS-CI sarl	CCI/ABI/CAJOU/2018-2031	CHEGUS/2018-CAJ-27	25/09/2018	B. T. L.	VIETNAM	155 990
CHEGUS-CI sarl	CCI/ABI/CAJOU/2018-2032	CHEGUS/2018-CAJ-28	25/09/2018	KARIM TRANSIT ABID	VIETNAM	512 510
CHEGUS-CI sarl	CCI/ABI/CAJOU/2018-2035	CHEGUS/2018-CAJ-29	25/09/2018	KARIM TRANSIT ABID	VIETNAM	517 990
<b>Total CHEGUS-CI sarl</b>						<b>10 559 006</b>

7/43

CERTIFICATS DE PESAGE DES SOCIÉTÉS COMMERCIALES MARS-SEPTEMBRE 2018

Exportateur	N° Certificat	N° Packing List	Date Packing List	Transitaire	Pays de destination	Poids Net (Kg)
CINPA	CCI/ABI/CAJOU/2018-1195	CINPA/2018-CAJ-1	12/06/2018	B. T. L.	INDE	100 910
CINPA	CCI/ABI/CAJOU/2018-1226	CINPA/2018-CAJ-6	13/06/2018	B. T. L.	INDE	99 030
CINPA	CCI/ABI/CAJOU/2018-1232	CINPA/2018-CAJ-7	13/06/2018	B. T. L.	INDE	98 910
CINPA	CCI/ABI/CAJOU/2018-1244	CINPA/2018-CAJ-5	13/06/2018	B. T. L.	INDE	113 580
CINPA	CCI/ABI/CAJOU/2018-1245	CINPA/2018-CAJ-4	13/06/2018	B. T. L.	INDE	33 040
CINPA	CCI/ABI/CAJOU/2018-1292	CINPA/2018-CAJ-3	13/06/2018	B. T. L.	INDE	32 910
CINPA	CCI/ABI/CAJOU/2018-1293	CINPA/2018-CAJ-2	13/06/2018	B. T. L.	INDE	98 970
CINPA	CCI/BKE/CAJOU/2018-1247	CINPA/2018-CAJ-8	13/06/2018	B. T. L.	INDE	100 820
CINPA	CCI/BKE/CAJOU/2018-1248	CINPA/2018-CAJ-9	13/06/2018	B. T. L.	INDE	100 860
CINPA	CCI/ABI/CAJOU/2018-1239	CINPA/2018-CAJ-16	15/06/2018	B. T. L.	INDE	49 975
CINPA	CCI/ABI/CAJOU/2018-1240	CINPA/2018-CAJ-15	15/06/2018	B. T. L.	INDE	50 700
CINPA	CCI/ABI/CAJOU/2018-1290	CINPA/2018-CAJ-12	15/06/2018	B. T. L.	INDE	100 005
CINPA	CCI/ABI/CAJOU/2018-1291	CINPA/2018-CAJ-14	15/06/2018	B. T. L.	INDE	98 780
CINPA	CCI/BKE/CAJOU/2018-1249	CINPA/2018-CAJ-13	15/06/2018	B. T. L.	INDE	248 900
CINPA	CCI/BKE/CAJOU/2018-1250	CINPA/2018-CAJ-10	15/06/2018	B. T. L.	INDE	98 760
CINPA	CCI/BKE/CAJOU/2018-1251	CINPA/2018-CAJ-17	15/06/2018	B. T. L.	INDE	69 110
CINPA	CCI/BKE/CAJOU/2018-1252	CINPA/2018-CAJ-20	15/06/2018	B. T. L.	INDE	301 775
CINPA	CCI/BKE/CAJOU/2018-1253	CINPA/2018-CAJ-19	15/06/2018	B. T. L.	INDE	249 250
CINPA	CCI/BKE/CAJOU/2018-1254	CINPA/2018-CAJ-18	15/06/2018	B. T. L.	INDE	186 990
CINPA	CCI/BKE/CAJOU/2018-1255	CINPA/2018-CAJ-11	15/06/2018	B. T. L.	INDE	396 955
CINPA	CCI/ABI/CAJOU/2018-1461	CINPA/2018-CAJ-24	28/06/2018	B. T. L.	INDE	97 684
CINPA	CCI/ABI/CAJOU/2018-1462	CINPA/2018-CAJ-28	28/06/2018	B. T. L.	INDE	269 130
CINPA	CCI/ABI/CAJOU/2018-1464	CINPA/2018-CAJ-39	28/06/2018	B. T. L.	INDE	32 972
CINPA	CCI/ABI/CAJOU/2018-1465	CINPA/2018-CAJ-40	28/06/2018	B. T. L.	INDE	201 956
CINPA	CCI/ABI/CAJOU/2018-1466	CINPA/2018-CAJ-36	28/06/2018	B. T. L.	INDE	49 602
CINPA	CCI/ABI/CAJOU/2018-1467	CINPA/2018-CAJ-35	28/06/2018	B. T. L.	INDE	50 862
CINPA	CCI/ABI/CAJOU/2018-1468	CINPA/2018-CAJ-38	28/06/2018	B. T. L.	INDE	85 152
CINPA	CCI/ABI/CAJOU/2018-1469	CINPA/2018-CAJ-37	28/06/2018	B. T. L.	INDE	49 972
CINPA	CCI/ABI/CAJOU/2018-1489	CINPA/2018-CAJ-29	28/06/2018	B. T. L.	INDE	239 019
CINPA	CCI/BKE/CAJOU/2018-1440	CINPA/2018-CAJ-33	28/06/2018	B. T. L.	INDE	90 590
CINPA	CCI/BKE/CAJOU/2018-1441	CINPA/2018-CAJ-25	28/06/2018	B. T. L.	INDE	277 060
CINPA	CCI/BKE/CAJOU/2018-1442	CINPA/2018-CAJ-23	28/06/2018	B. T. L.	INDE	102 220
CINPA	CCI/BKE/CAJOU/2018-1443	CINPA/2018-CAJ-21	28/06/2018	B. T. L.	INDE	248 090
CINPA	CCI/BKE/CAJOU/2018-1444	CINPA/2018-CAJ-34	28/06/2018	B. T. L.	INDE	127 220
CINPA	CCI/BKE/CAJOU/2018-1445	CINPA/2018-CAJ-26	28/06/2018	B. T. L.	INDE	138 520
CINPA	CCI/BKE/CAJOU/2018-1446	CINPA/2018-CAJ-27	28/06/2018	B. T. L.	INDE	101 650
CINPA	CCI/BKE/CAJOU/2018-1447	CINPA/2018-CAJ-31	28/06/2018	B. T. L.	INDE	235 405
CINPA	CCI/BKE/CAJOU/2018-1472	CINPA/2018-CAJ-32	28/06/2018	B. T. L.	INDE	281 980

8/43

CERTIFICATS DE PESAGE DES SOCIÉTÉS COMMERCIALES MARS-SEPTEMBRE 2018

Exportateur	N° Certificat	N° Packing List	Date Packing List	Transitaire	Pays de destination	Poids Net (Kg)
CINPA	CCI/BKE/CAJOU/2018-1474	CINPA/2018-30	28/06/2018	B. T. L.	INDE	275 220
CINPA	CCI/BKE/CAJOU/2018-1476	CINPA/2018-CAJ-22	28/06/2018	B. T. L.	INDE	409 395
CINPA	CCI/ABJ/CAJOU/2018-1504	CINPA/2018-CAJ-41	03/07/2018	SNBV	VIETNAM	106 050
CINPA	CCI/ABJ/CAJOU/2018-1505	CINPA/2018-CAJ-42	03/07/2018	SNBV	VIETNAM	212 620
CINPA	CCI/ABJ/CAJOU/2018-1580	CINPA/2018-CAJ-49	10/07/2018	SNBV	VIETNAM	214 245
CINPA	CCI/ABJ/CAJOU/2018-1581	CINPA/2018-CAJ-48	10/07/2018	B. T. L.	INDE	33 087
CINPA	CCI/ABJ/CAJOU/2018-1582	CINPA/2018-CAJ-43	10/07/2018	B. T. L.	INDE	33 715
CINPA	CCI/ABJ/CAJOU/2018-1583	CINPA/2018-CAJ-44	10/07/2018	SNBV	INDE	98 242
CINPA	CCI/ABJ/CAJOU/2018-1584	CINPA/2018-CAJ-46	10/07/2018	SNBV	INDE	99 354
CINPA	CCI/ABJ/CAJOU/2018-1586	CINPA/2018-CAJ-47	10/07/2018	B. T. L.	INDE	149 019
CINPA	CCI/ABJ/CAJOU/2018-1758	CINPA/2018-CAJ-56	09/08/2018	SNBV	INDE	49 419
CINPA	CCI/ABJ/CAJOU/2018-1759	CINPA/2018-CAJ-55	09/08/2018	SNBV	INDE	32 388
CINPA	CCI/ABJ/CAJOU/2018-1760	CINPA/2018-CAJ-53	09/08/2018	B. T. L.	INDE	78 053
CINPA	CCI/ABJ/CAJOU/2018-1761	CINPA/2018-CAJ-54	09/08/2018	B. T. L.	INDE	17 399
CINPA	CCI/ABJ/CAJOU/2018-1762	CINPA/2018-CAJ-52	09/08/2018	B. T. L.	INDE	50 794
CINPA	CCI/ABJ/CAJOU/2018-1763	CINPA/2018-CAJ-51	09/08/2018	B. T. L.	INDE	50 756
CINPA	CCI/BKE/CAJOU/2018-1773	CINPA/2018-CAJ-50	09/08/2018	B. T. L.	INDE	54 100
CINPA	CCI/ABJ/CAJOU/2018-1867	CINPA/2018-CAJ-79	29/08/2018	B. T. L.	VIETNAM	104 440
CINPA	CCI/ABJ/CAJOU/2018-1868	CINPA/2018-CAJ-64	29/08/2018	B. T. L.	INDE	106 310
CINPA	CCI/ABJ/CAJOU/2018-1869	CINPA/2018-CAJ-59	29/08/2018	B. T. L.	INDE	303 430
CINPA	CCI/ABJ/CAJOU/2018-1870	CINPA/2018-CAJ-58	29/08/2018	B. T. L.	VIETNAM	254 230
CINPA	CCI/ABJ/CAJOU/2018-1871	CINPA/2018-CAJ-72	29/08/2018	B. T. L.	INDE	98 330
CINPA	CCI/ABJ/CAJOU/2018-1872	CINPA/2018-CAJ-65	29/08/2018	B. T. L.	INDE	54 090
CINPA	CCI/ABJ/CAJOU/2018-1873	CINPA/2018-CAJ-74	29/08/2018	B. T. L.	INDE	24 760
CINPA	CCI/ABJ/CAJOU/2018-1878	CINPA/2018-CAJ-77	29/08/2018	B. T. L.	INDE	51 390
CINPA	CCI/ABJ/CAJOU/2018-1879	CINPA/2018-CAJ-76	29/08/2018	B. T. L.	INDE	99 340
CINPA	CCI/ABJ/CAJOU/2018-1880	CINPA/2018-CAJ-73	29/08/2018	B. T. L.	INDE	126 870
CINPA	CCI/ABJ/CAJOU/2018-1881	CINPA/2018-CAJ-71	29/08/2018	B. T. L.	INDE	47 360
CINPA	CCI/ABJ/CAJOU/2018-1882	CINPA/2018-CAJ-57	29/08/2018	B. T. L.	VIETNAM	261 770
CINPA	CCI/ABJ/CAJOU/2018-1883	CINPA/2018-CAJ-75	29/08/2018	B. T. L.	INDE	99 545
CINPA	CCI/ABJ/CAJOU/2018-1892	CINPA/2018-CAJ-70	29/08/2018	B. T. L.	INDE	33 910
CINPA	CCI/ABJ/CAJOU/2018-1895	CINPA/2018-CAJ-60	29/08/2018	B. T. L.	INDE	198 280
CINPA	CCI/ABJ/CAJOU/2018-1896	CINPA/2018-CAJ-61	29/08/2018	B. T. L.	INDE	204 745
CINPA	CCI/ABJ/CAJOU/2018-1897	CINPA/2018-CAJ-62	29/08/2018	B. T. L.	INDE	102 440
CINPA	CCI/ABJ/CAJOU/2018-1898	CINPA/2018-CAJ-78	29/08/2018	B. T. L.	INDE	96 892
CINPA	CCI/ABJ/CAJOU/2018-1913	CINPA/2018-CAJ-68	29/08/2018	B. T. L.	VIETNAM	209 540
CINPA	CCI/ABJ/CAJOU/2018-1914	CINPA/2018-CAJ-63	29/08/2018	B. T. L.	INDE	105 040
CINPA	CCI/ABJ/CAJOU/2018-1920	CINPA/2018-CAJ-67	29/08/2018	B. T. L.	VIETNAM	204 800

9/43

CERTIFICATS DE PESAGE DES SOCIÉTÉS COMMERCIALES MARS-SEPTEMBRE 2018

Exportateur	N° Certificat	N° Packing List	Date Packing List	Transitaire	Pays de destination	Poids Net (Kg)
CINPA	CCI/BKE/CAJOU/2018-1908	CINPA/2018-CAJ-69BKE	29/08/2018	B. T. L.	INDE	96 190
CINPA	CCI/ABJ/CAJOU/2018-1962	CINPA/2018-CAJ-84	13/09/2018	B. T. L.	INDE	102 425
CINPA	CCI/ABJ/CAJOU/2018-1963	CINPA/2018-CAJ-82	13/09/2018	B. T. L.	INDE	16 781
CINPA	CCI/ABJ/CAJOU/2018-1964	CINPA/2018-CAJ-83	13/09/2018	B. T. L.	INDE	82 646
CINPA	CCI/ABJ/CAJOU/2018-1965	CINPA/2018-CAJ-85	13/09/2018	B. T. L.	INDE	97 086
CINPA	CCI/ABJ/CAJOU/2018-1967	CINPA/2018-CAJ-80	13/09/2018	B. T. L.	INDE	32 560
CINPA	CCI/ABJ/CAJOU/2018-1968	CINPA/2018-CAJ-86	13/09/2018	B. T. L.	PHILIPPINES	53 070
CINPA	CCI/BKE/CAJOU/2018-1976	CINPA/2018-CAJ-81	13/09/2018	B. T. L.	INDE	99 530
CINPA	CCI/ABJ/CAJOU/2018-1978	CINPA/2018-CAJ-87	14/09/2018	SNBV	VIETNAM	248 010
CINPA	CCI/ABJ/CAJOU/2018-1979	CINPA/2018-CAJ-88	14/09/2018	SNBV	VIETNAM	52 280
CINPA	CCI/ABJ/CAJOU/2018-1980	CINPA/2018-CAJ-89	14/09/2018	B. T. L.	INDE	96 935
CINPA	CCI/ABJ/CAJOU/2018-2020	CINPA/2018-CAJ-91	14/09/2018	B. T. L.	INDE	49 275
CINPA	CCI/ABJ/CAJOU/2018-2046	CINPA/2018-CAJ-95	27/09/2018	B. T. L.	INDE	96 640
CINPA	CCI/ABJ/CAJOU/2018-2047	CINPA/2018-CAJ-96	27/09/2018	B. T. L.	INDE	16 724
CINPA	CCI/ABJ/CAJOU/2018-2048	CINPA/2018-CAJ-94	27/09/2018	B. T. L.	INDE	96 140
CINPA	CCI/BKE/CAJOU/2018-2051	CINPA/2018-CAJ-93	27/09/2018	B. T. L.	INDE	196 930
<b>Total CINPA</b>						<b>11 493 904</b>
DIAOUNE ET FRERES S	CCI/ABJ/CAJOU/2018-0366	DIAOUNE//2018-CAJ-2	23/04/2018	ETS DUVICK	VIETNAM	526 270
DIAOUNE ET FRERES S	CCI/ABJ/CAJOU/2018-0367	DIAOUNEETFR/2018-CAJ-1	23/04/2018	ETS DUVICK	VIETNAM	259 290
DIAOUNE ET FRERES S	CCI/ABJ/CAJOU/2018-0411	DIAOUNE/2018-CAJ-3	24/04/2018	ETS DUVICK	VIETNAM	764 960
DIAOUNE ET FRERES S	CCI/ABJ/CAJOU/2018-0436	DIAOUNE/2018-CAJ-6	25/04/2018	ETS DUVICK	VIETNAM	525 800
DIAOUNE ET FRERES S	CCI/ABJ/CAJOU/2018-0437	DIAOUNE/2018-CAJ-5	25/04/2018	ETS DUVICK	VIETNAM	510 245
DIAOUNE ET FRERES S	CCI/ABJ/CAJOU/2018-0438	DIAOUNE/2018-CAJ-4	25/04/2018	ETS DUVICK	VIETNAM	505 780
DIAOUNE ET FRERES S	CCI/ABJ/CAJOU/2018-1200	DIAOUNE/2018-CAJ-8	12/06/2018	ETS DUVICK	VIETNAM	501 680
DIAOUNE ET FRERES S	CCI/ABJ/CAJOU/2018-1201	DIAOUNE/2018-CAJ-9	12/06/2018	ETS DUVICK	VIETNAM	512 855
DIAOUNE ET FRERES S	CCI/ABJ/CAJOU/2018-1210	DIAOUNE/2018-CAJ-11	12/06/2018	ETS DUVICK	VIETNAM	498 100
DIAOUNE ET FRERES S	CCI/ABJ/CAJOU/2018-1217	DIAOUNE/2018-CAJ-7	12/06/2018	ETS DUVICK	VIETNAM	257 960
DIAOUNE ET FRERES S	CCI/ABJ/CAJOU/2018-1320	DIAOUNE/2018-CAJ-10	12/06/2018	ETS DUVICK	VIETNAM	496 050
DIAOUNE ET FRERES S	CCI/ABJ/CAJOU/2018-1218	DIAOUNE/2018-CAJ-12	13/06/2018	ETS DUVICK	VIETNAM	518 460
DIAOUNE ET FRERES S	CCI/ABJ/CAJOU/2018-2039	DIAOUNE/2018CAJ-14	25/09/2018	ETS DUVICK	VIETNAM	574 710
<b>Total DIAOUNE ET FRERES Sarl</b>						<b>6 452 160</b>
DINCOMCI Sarl	CCI/ABJ/CAJOU/2018-0216	DINCOMCI/2018-CAJ-1	04/04/2018	ETS KEREN	INDE	515 080
DINCOMCI Sarl	CCI/ABJ/CAJOU/2018-0174	DINCOMCI/2018-CAJ-2	10/04/2018	ETS KEREN	INDE	130 420
DINCOMCI Sarl	CCI/ABJ/CAJOU/2018-0259	DINCOMCI/2018-CAJ-3	10/04/2018	ETS KEREN	INDE	129 140
DINCOMCI Sarl	CCI/ABJ/CAJOU/2018-0198	DINCOMCI/2018-CAJ-4	13/04/2018	B. T. L.	INDE	260 570
DINCOMCI Sarl	CCI/ABJ/CAJOU/2018-0497	DINCOMCI/2018-CAJ-6	03/05/2018	B. T. L.	INDE	233 380
DINCOMCI Sarl	CCI/ABJ/CAJOU/2018-0498	DINCOMCI/2018-CAJ-8	03/05/2018	B. T. L.	INDE	26 060
DINCOMCI Sarl	CCI/ABJ/CAJOU/2018-0499	DINCOMCI/2018-CAJ-7	03/05/2018	B. T. L.	INDE	104 670

10/43

CERTIFICATS DE PESAGE DES SOCIÉTÉS COMMERCIALES MARS-SEPTEMBRE 2018

Exportateur	N° Certificat	N° Packing List	Date Packing List	Transitaire	Pays de destination	Poids Net (Kg)
DINCOMCI Sarl	CCI/ABI/CAJOU/2018-0500	DINCOMCI/2018-CAJ-9	03/05/2018	B. T. L.	INDE	26 160
DINCOMCI Sarl	CCI/ABI/CAJOU/2018-0501	DINCOMCI/2018-CAJ-11	03/05/2018	B. T. L.	INDE	235 870
DINCOMCI Sarl	CCI/ABI/CAJOU/2018-0502	DINCOMCI/2018-CAJ-13	03/05/2018	B. T. L.	INDE	131 200
DINCOMCI Sarl	CCI/ABI/CAJOU/2018-0503	DINCOMCI/2018-CAJ-10	03/05/2018	MOVIS	INDE	254 380
DINCOMCI Sarl	CCI/ABI/CAJOU/2018-0715	DINCOMCI/2018-CAJ-14	03/05/2018	ETS KEREN	INDE	236 450
DINCOMCI Sarl	CCI/ABI/CAJOU/2018-0925	DINCOMCI/2018-CAJ-17	25/05/2018	B. T. L.	INDE	169 862
DINCOMCI Sarl	CCI/ABI/CAJOU/2018-0926	DINCOMCI/2018-CAJ-18	25/05/2018	B. T. L.	INDE	34 341
DINCOMCI Sarl	CCI/ABI/CAJOU/2018-0927	DINCOMCI/2018-CAJ-22	25/05/2018	ETS KEREN	INDE	259 633
DINCOMCI Sarl	CCI/ABI/CAJOU/2018-0928	DINCOMCI/2018-CAJ-15	25/05/2018	ETS KEREN	INDE	79 250
DINCOMCI Sarl	CCI/ABI/CAJOU/2018-0912	DINCOMCI/2018-CAJ-23	28/05/2018	B. T. L.	INDE	26 180
DINCOMCI Sarl	CCI/ABI/CAJOU/2018-0913	DINCOMCI/2018-CAJ-24	28/05/2018	ETS KEREN	INDE	26 400
DINCOMCI Sarl	CCI/ABI/CAJOU/2018-0924	DINCOMCI/2018-CAJ-20	28/05/2018	B. T. L.	VIETNAM	315 832
DINCOMCI Sarl	CCI/ABI/CAJOU/2018-0990	DINCOMCI/2018-CAJ-16	28/05/2018	ETS KEREN	INDE	184 350
DINCOMCI Sarl	CCI/ABI/CAJOU/2018-1348	DINCOMCI/2018-CAJ-28	21/06/2018	ETS KEREN	INDE	207 625
DINCOMCI Sarl	CCI/ABI/CAJOU/2018-1349	DINCOMCI/2018-CAJ-26	21/06/2018	B. T. L.	INDE	107 291
DINCOMCI Sarl	CCI/ABI/CAJOU/2018-1350	DINCOMCI/2018-CAJ-25	21/06/2018	B. T. L.	INDE	50 979
DINCOMCI Sarl	CCI/ABI/CAJOU/2018-1404	DINCOMCI/2018-CAJ-29	21/06/2018	ETS KEREN	INDE	399 995
DINCOMCI Sarl	CCI/ABI/CAJOU/2018-1715	DINCOMCI/2018-CAJ-31	30/07/2018	LTA	INDE	184 655
DINCOMCI Sarl	CCI/ABI/CAJOU/2018-1721	DINCOMCI/2018-CAJ-30	30/07/2018	LTA	INDE	493 030
DINCOMCI Sarl	CCI/ABI/CAJOU/2018-1775	DINCOMCI/2018-CAJ-32	10/08/2018	B. T. L.	INDE	370 920
DINCOMCI Sarl	CCI/ABI/CAJOU/2018-1783	DINCOMCI/2018-CAJ-42	13/08/2018	MOVIS	INDE	230 498
DINCOMCI Sarl	CCI/ABI/CAJOU/2018-1785	DINCOMCI/2018-CAJ-43	13/08/2018	MOVIS	INDE	230 341
DINCOMCI Sarl	CCI/ABI/CAJOU/2018-1787	DINCOMCI/2018-CAJ-39	13/08/2018	MOVIS	INDE	284 105
DINCOMCI Sarl	CCI/ABI/CAJOU/2018-1789	DINCOMCI/2018-CAJ-36	13/08/2018	MOVIS	INDE	977 283
DINCOMCI Sarl	CCI/ABI/CAJOU/2018-1790	DINCOMCI/2018-CAJ-40	13/08/2018	MOVIS	INDE	258 970
DINCOMCI Sarl	CCI/ABI/CAJOU/2018-1796	DINCOMCI/2018-CAJ-35	13/08/2018	B. T. L.	INDE	87 833
DINCOMCI Sarl	CCI/ABI/CAJOU/2018-1797	DINCOMCI/2018-CAJ-37	13/08/2018	B. T. L.	INDE	194 750
DINCOMCI Sarl	CCI/ABI/CAJOU/2018-1798	DINCOMCI/2018-CAJ-45	13/08/2018	B. T. L.	INDE	242 320
DINCOMCI Sarl	CCI/ABI/CAJOU/2018-1799	DINCOMCI/2018-CAJ-48	13/08/2018	MOVIS	INDE	234 897
DINCOMCI Sarl	CCI/ABI/CAJOU/2018-1800	DINCOMCI/2018-CAJ-47	13/08/2018	B. T. L.	INDE	263 650
DINCOMCI Sarl	CCI/ABI/CAJOU/2018-1801	DINCOMCI/2018-CAJ-46	13/08/2018	MOVIS	INDE	257 665
DINCOMCI Sarl	CCI/ABI/CAJOU/2018-1836	DINCOMCI/2018-CAJ-52	23/08/2018	B. T. L.	INDE	113 525
DINCOMCI Sarl	CCI/ABI/CAJOU/2018-1837	DINCOMCI/2018-CAJ-51	23/08/2018	B. T. L.	INDE	265 744
DINCOMCI Sarl	CCI/ABI/CAJOU/2018-1838	DINCOMCI/2018-CAJ-50	23/08/2018	B. T. L.	INDE	502 852
DINCOMCI Sarl	CCI/ABI/CAJOU/2018-1877	DINCOMCI/2018-CAJ-54	29/08/2018	MOVIS	INDE	225 245
DINCOMCI Sarl	CCI/ABI/CAJOU/2018-1886	DINCOMCI/2018-CAJ-55	29/08/2018	MOVIS	INDE	207 160
DINCOMCI Sarl	CCI/ABI/CAJOU/2018-1953	DINCOMCI/2018-CAJ-53	29/08/2018	MOVIS	INDE	466 130
DINCOMCI Sarl	CCI/ABI/CAJOU/2018-1888	DINCOMCI/2018-CAJ-56	31/08/2018	B. T. L.	INDE	185 845

11/43

CERTIFICATS DE PESAGE DES SOCIÉTÉS COMMERCIALES MARS-SEPTEMBRE 2018

Exportateur	N° Certificat	N° Packing List	Date Packing List	Transitaire	Pays de destination	Poids Net (Kg)
DINCOMCI Sarl	CCI/ABI/CAJOU/2018-1906	DINCOMCI/2018-CAJ-57	31/08/2018	B. T. L.	INDE	468 840
DINCOMCI Sarl	CCI/ABI/CAJOU/2018-1944	DINCOMCI/2018-CAJ-58	31/08/2018	B. T. L.	INDE	279 585
DINCOMCI Sarl	CCI/ABI/CAJOU/2018-1922	DINCOMCI/2018-CAJ-61	06/09/2018	B. T. L.	INDE	16 948
DINCOMCI Sarl	CCI/ABI/CAJOU/2018-1923	DINCOMCI/2018-CAJ-63	06/09/2018	B. T. L.	INDE	208 040
DINCOMCI Sarl	CCI/ABI/CAJOU/2018-1931	DINCOMCI/2018-CAJ-59	06/09/2018	MOVIS	INDE	225 257
DINCOMCI Sarl	CCI/ABI/CAJOU/2018-1935	DINCOMCI/2018-CAJ-60	06/09/2018	MOVIS	INDE	536 900
DINCOMCI Sarl	CCI/ABI/CAJOU/2018-1948	DINCOMCI/2018-CAJ-64	11/09/2018	B. T. L.	INDE	484 915
DINCOMCI Sarl	CCI/ABI/CAJOU/2018-1949	DINCOMCI/2018-CAJ-68	11/09/2018	LTA	INDE	417 152
DINCOMCI Sarl	CCI/ABI/CAJOU/2018-1950	DINCOMCI/2018-CAJ-69	11/09/2018	LTA	INDE	207 214
DINCOMCI Sarl	CCI/ABI/CAJOU/2018-1981	DINCOMCI/2018-CAJ-67	11/09/2018	MOVIS	INDE	329 284
DINCOMCI Sarl	CCI/ABI/CAJOU/2018-1985	DINCOMCI/2018-CAJ-66	11/09/2018	MOVIS	INDE	139 013
DINCOMCI Sarl	CCI/ABI/CAJOU/2018-1960	DINCOMCI/2018-CAJ-70	12/09/2018	B. T. L.	INDE	202 085
DINCOMCI Sarl	CCI/ABI/CAJOU/2018-1986	DINCOMCI/2018-CAJ-71	12/09/2018	MOVIS	INDE	140 457
DINCOMCI Sarl	CCI/ABI/CAJOU/2018-2008	DINCOMCI/2018-CAJ-73	19/09/2018	LTA	INDE	16 244
DINCOMCI Sarl	CCI/ABI/CAJOU/2018-2034	DINCOMCI/2018-CAJ-75	20/09/2018	MOVIS	INDE	17 640
DINCOMCI Sarl	CCI/ABI/CAJOU/2018-2036	DINCOMCI/2018-CAJ-76	20/09/2018	MOVIS	INDE	17 477
DINCOMCI Sarl	CCI/ABI/CAJOU/2018-2022	DINCOMCI/2018-CAJ-74	21/09/2018	LTA	INDE	322 265
<b>Total DINCOMCI Sarl</b>						<b>14 451 852</b>
EURO IMPEX-CI Sarl	CCI/ABI/CAJOU/2018-0014	EURO/2018-CAJ-1	26/03/2018	MEDLOG	VIETNAM	308 840
EURO IMPEX-CI Sarl	CCI/ABI/CAJOU/2018-0127	EUROIMPEX/2018-CAJ-3	05/04/2018	MEDLOG	VIETNAM	98 740
EURO IMPEX-CI Sarl	CCI/ABI/CAJOU/2018-0128	EUROIMPEX/2018-CAJ-4	05/04/2018	MEDLOG	VIETNAM	98 860
EURO IMPEX-CI Sarl	CCI/ABI/CAJOU/2018-0129	EUROIMPEX/2018-CAJ-2	05/04/2018	MEDLOG	VIETNAM	100 450
EURO IMPEX-CI Sarl	CCI/ABI/CAJOU/2018-0299	EUROIMPEX/2018-CAJ-5	18/04/2018	MEDLOG	INDE	47 050
EURO IMPEX-CI Sarl	CCI/ABI/CAJOU/2018-0300	EUROIMPEX/2018-CAJ-7	19/04/2018	MEDLOG	INDE	99 120
EURO IMPEX-CI Sarl	CCI/ABI/CAJOU/2018-0301	EUROIMPEX/2018-CAJ-6	19/04/2018	MEDLOG	INDE	95 210
EURO IMPEX-CI Sarl	CCI/ABI/CAJOU/2018-0812	EUROIMPEX/2018-CAJ-24	22/05/2018	MEDLOG	INDE	98 370
EURO IMPEX-CI Sarl	CCI/ABI/CAJOU/2018-0813	EUROIMPEX/2018-CAJ-23	22/05/2018	MEDLOG	INDE	49 780
EURO IMPEX-CI Sarl	CCI/ABI/CAJOU/2018-0814	EUROIMPEX/2018-CAJ-22	22/05/2018	MEDLOG	INDE	191 770
EURO IMPEX-CI Sarl	CCI/ABI/CAJOU/2018-0851	EUROIMPEX/2018-CAJ-12	22/05/2018	B. T. L.	INDE	101 160
EURO IMPEX-CI Sarl	CCI/ABI/CAJOU/2018-0852	EUROIMPEX/2018-CAJ-18	22/05/2018	B. T. L.	INDE	48 751
EURO IMPEX-CI Sarl	CCI/ABI/CAJOU/2018-0853	EUROIMPEX/2018-CAJ-13	22/05/2018	B. T. L.	INDE	49 220
EURO IMPEX-CI Sarl	CCI/ABI/CAJOU/2018-0854	EUROIMPEX/2018-CAJ-15	22/05/2018	B. T. L.	INDE	110 633
EURO IMPEX-CI Sarl	CCI/ABI/CAJOU/2018-0855	EUROIMPEX/2018-CAJ-19	22/05/2018	MEDLOG	INDE	95 410
EURO IMPEX-CI Sarl	CCI/ABI/CAJOU/2018-0856	EUROIMPEX/2018-CAJ-21	22/05/2018	MEDLOG	INDE	47 880
EURO IMPEX-CI Sarl	CCI/ABI/CAJOU/2018-0857	EUROIMPEX/2018-CAJ-20	22/05/2018	MEDLOG	INDE	93 690
EURO IMPEX-CI Sarl	CCI/ABI/CAJOU/2018-0867	EUROIMPEX/2018-CAJ-16	22/05/2018	B. T. L.	INDE	127 334
EURO IMPEX-CI Sarl	CCI/ABI/CAJOU/2018-0868	EUROIMPEX/2018-CAJ-17	22/05/2018	B. T. L.	INDE	94 449
EURO IMPEX-CI Sarl	CCI/ABI/CAJOU/2018-0894	EUROIMPEX/2018-CAJ-25	22/05/2018	MEDLOG	INDE	146 600



CERTIFICATS DE PESAGE DES SOCIÉTÉS COMMERCIALES MARS-SEPTEMBRE 2018

Exportateur	N° Certificat	N° Packing List	Date Packing List	Transitaire	Pays de destination	Poids Net (Kg)
EURO IMPEX-CI Sarl	CCI/ABJ/CAJOU/2018-1129	EUROIMPEX/2018-CAJ-14	22/05/2018	B. T. L.	INDE	245 380
EURO IMPEX-CI Sarl	CCI/BKE/CAJOU/2018-0826	EUROIMPEX/2018-CAJ-11	22/05/2018	B. T. L.	VIETNAM	307 029
EURO IMPEX-CI Sarl	CCI/BKE/CAJOU/2018-0827	EUROIMPEX/2018-CAJ-9	22/05/2018	B. T. L.	VIETNAM	257 241
EURO IMPEX-CI Sarl	CCI/BKE/CAJOU/2018-0986	EUROIMPEX/2018-CAJ-8	22/05/2018	B. T. L.	VIETNAM	188 785
EURO IMPEX-CI Sarl	CCI/ABJ/CAJOU/2018-0964	EUROIMPEX/2018-CAJ-26	28/05/2018	B. T. L.	INDE	95 791
EURO IMPEX-CI Sarl	CCI/ABJ/CAJOU/2018-0965	EUROIMPEX/2018-CAJ-30	28/05/2018	MEDLOG	INDE	95 102
EURO IMPEX-CI Sarl	CCI/ABJ/CAJOU/2018-1000	EUROIMPEX/2018-CAJ-27	28/05/2018	MEDLOG	INDE	48 298
EURO IMPEX-CI Sarl	CCI/ABJ/CAJOU/2018-1182	EUROIMPEX/2018-CAJ-39	12/06/2018	B. T. L.	VIETNAM	199 746
EURO IMPEX-CI Sarl	CCI/ABJ/CAJOU/2018-1183	EUROIMPEX/2018-CAJ-40	12/06/2018	B. T. L.	VIETNAM	66 854
EURO IMPEX-CI Sarl	CCI/ABJ/CAJOU/2018-1184	EUROIMPEX/2018-CAJ-31	12/06/2018	B. T. L.	INDE	63 608
EURO IMPEX-CI Sarl	CCI/ABJ/CAJOU/2018-1185	EUROIMPEX/2018-CAJ-36	12/06/2018	MEDLOG	VIETNAM	98 177
EURO IMPEX-CI Sarl	CCI/ABJ/CAJOU/2018-1207	EUROIMPEX/2018-CAJ-37	12/06/2018	MEDLOG	VIETNAM	191 359
EURO IMPEX-CI Sarl	CCI/ABJ/CAJOU/2018-1216	EUROIMPEX/2018-CAJ-32	12/06/2018	B. T. L.	VIETNAM	186 821
EURO IMPEX-CI Sarl	CCI/ABJ/CAJOU/2018-1435	EUROIMPEX/2018-CAJ-34	12/06/2018	B. T. L.	INDE	127 942
EURO IMPEX-CI Sarl	CCI/ABJ/CAJOU/2018-1436	EUROIMPEX/2018-CAJ-33	12/06/2018	B. T. L.	INDE	129 326
EURO IMPEX-CI Sarl	CCI/ABJ/CAJOU/2018-1588	EUROIMPEX/2018-CAJ-35	12/06/2018	B. T. L.	INDE	128 463
EURO IMPEX-CI Sarl	CCI/BKE/CAJOU/2018-1208	EUROIMPEX/2018-CAJ-41	12/06/2018	B. T. L.	VIETNAM	155 025
EURO IMPEX-CI Sarl	CCI/ABJ/CAJOU/2018-1625	EUROIMPEX/2018-CAJ-66	16/07/2018	B. T. L.	INDE	101 910
EURO IMPEX-CI Sarl	CCI/ABJ/CAJOU/2018-1626	EUROIMPEX/2018-CAJ-65	16/07/2018	B. T. L.	INDE	103 500
EURO IMPEX-CI Sarl	CCI/ABJ/CAJOU/2018-1634	EUROIMPEX/2018-CAJ-68	16/07/2018	B. T. L.	INDE	49 840
EURO IMPEX-CI Sarl	CCI/ABJ/CAJOU/2018-1635	EUROIMPEX/2018-CAJ-67	16/07/2018	B. T. L.	INDE	50 310
EURO IMPEX-CI Sarl	CCI/ABJ/CAJOU/2018-1612	EUROIMPEX/2018-CAJ-44	16/07/2018	B. T. L.	INDE	63 874
EURO IMPEX-CI Sarl	CCI/ABJ/CAJOU/2018-1613	EUROIMPEX/2018-CAJ-45	16/07/2018	B. T. L.	INDE	48 463
EURO IMPEX-CI Sarl	CCI/ABJ/CAJOU/2018-1614	EUROIMPEX/2018-CAJ-43	16/07/2018	B. T. L.	VIETNAM	390 267
EURO IMPEX-CI Sarl	CCI/ABJ/CAJOU/2018-1615	EUROIMPEX/2018-CAJ-51	16/07/2018	B. T. L.	INDE	103 210
EURO IMPEX-CI Sarl	CCI/ABJ/CAJOU/2018-1616	EUROIMPEX/2018-CAJ-50	16/07/2018	B. T. L.	INDE	99 665
EURO IMPEX-CI Sarl	CCI/ABJ/CAJOU/2018-1617	EUROIMPEX/2018-CAJ-49	16/07/2018	B. T. L.	INDE	98 900
EURO IMPEX-CI Sarl	CCI/ABJ/CAJOU/2018-1618	EUROIMPEX/2018-CAJ-46	16/07/2018	B. T. L.	INDE	75 870
EURO IMPEX-CI Sarl	CCI/ABJ/CAJOU/2018-1619	EUROIMPEX/2018-CAJ-57	16/07/2018	MEDLOG	INDE	121 775
EURO IMPEX-CI Sarl	CCI/ABJ/CAJOU/2018-1620	EUROIMPEX/2018-CAJ-56	16/07/2018	MEDLOG	INDE	98 490
EURO IMPEX-CI Sarl	CCI/ABJ/CAJOU/2018-1621	EUROIMPEX/2018-CAJ-58	16/07/2018	MEDLOG	INDE	135 706
EURO IMPEX-CI Sarl	CCI/ABJ/CAJOU/2018-1622	EUROIMPEX/2018-CAJ-62	16/07/2018	B. T. L.	INDE	97 990
EURO IMPEX-CI Sarl	CCI/ABJ/CAJOU/2018-1627	EUROIMPEX/2018-CAJ-64	16/07/2018	B. T. L.	INDE	49 660
EURO IMPEX-CI Sarl	CCI/ABJ/CAJOU/2018-1628	EUROIMPEX/2018-CAJ-63	16/07/2018	B. T. L.	INDE	49 070
EURO IMPEX-CI Sarl	CCI/ABJ/CAJOU/2018-1629	EUROIMPEX/2018-CAJ-61	16/07/2018	B. T. L.	INDE	44 930
EURO IMPEX-CI Sarl	CCI/ABJ/CAJOU/2018-1630	EUROIMPEX/2018-CAJ-60	16/07/2018	B. T. L.	INDE	44 800
EURO IMPEX-CI Sarl	CCI/ABJ/CAJOU/2018-1631	EUROIMPEX/2018-CAJ-59	16/07/2018	B. T. L.	INDE	71 676
EURO IMPEX-CI Sarl	CCI/ABJ/CAJOU/2018-1632	EUROIMPEX/2018-CAJ-47	16/07/2018	B. T. L.	INDE	102 440

13/43

CERTIFICATS DE PESAGE DES SOCIÉTÉS COMMERCIALES MARS-SEPTEMBRE 2018

Exportateur	N° Certificat	N° Packing List	Date Packing List	Transitaire	Pays de destination	Poids Net (Kg)
EURO IMPEX-CI Sarl	CCI/ABJ/CAJOU/2018-1633	EUROIMPEX/2018-CAJ-53	16/07/2018	B. T. L.	VIETNAM	123 480
EURO IMPEX-CI Sarl	CCI/ABJ/CAJOU/2018-1681	EUROIMPEX/2018-CAJ-54	16/07/2018	MEDLOG	VIETNAM	196 487
EURO IMPEX-CI Sarl	CCI/ABJ/CAJOU/2018-1682	EUROIMPEX/2018-CAJ-52	16/07/2018	B. T. L.	INDE	102 830
EURO IMPEX-CI Sarl	CCI/ABJ/CAJOU/2018-1821	EUROIMPEX/2018-CAJ-55	16/07/2018	MEDLOG	INDE	97 805
EURO IMPEX-CI Sarl	CCI/ABJ/CAJOU/2018-1623	EUROIMPEX/2018-CAJ-75	17/07/2018	B. T. L.	INDE	100 245
EURO IMPEX-CI Sarl	CCI/ABJ/CAJOU/2018-1624	EUROIMPEX/2018-CAJ-73	17/07/2018	B. T. L.	INDE	101 150
EURO IMPEX-CI Sarl	CCI/BKE/CAJOU/2018-1642	EUROIMPEX/2018-CAJ-71	17/07/2018	B. T. L.	INDE	98 396
EURO IMPEX-CI Sarl	CCI/BKE/CAJOU/2018-1643	EUROIMPEX/2018-CAJ-70	17/07/2018	B. T. L.	INDE	100 031
EURO IMPEX-CI Sarl	CCI/BKE/CAJOU/2018-1644	EUROIMPEX/2018-CAJ-72	17/07/2018	B. T. L.	INDE	97 105
EURO IMPEX-CI Sarl	CCI/ABJ/CAJOU/2018-1696	EUROIMPEX/2018-CAJ-77	26/07/2018	B. T. L.	VIETNAM	99 139
EURO IMPEX-CI Sarl	CCI/BKE/CAJOU/2018-1701	EUROIMPEX/2018-CAJ-76	26/07/2018	B. T. L.	VIETNAM	258 179
EURO IMPEX-CI Sarl	CCI/ABJ/CAJOU/2018-1714	EUROIMPEX/2018-CAJ-80	30/07/2018	B. T. L.	INDE	100 830
EURO IMPEX-CI Sarl	CCI/ABJ/CAJOU/2018-1716	EUROIMPEX/2018-CAJ-79	30/07/2018	B. T. L.	INDE	103 775
EURO IMPEX-CI Sarl	CCI/ABJ/CAJOU/2018-1717	EUROIMPEX/2018-CAJ-81	30/07/2018	B. T. L.	INDE	102 510
EURO IMPEX-CI Sarl	CCI/ABJ/CAJOU/2018-1740	EUROIMPEX/2018-COT-82	01/08/2018	MEDLOG	INDE	48 068
EURO IMPEX-CI Sarl	CCI/ABJ/CAJOU/2018-1802	EUROIMPEX/2018-CAJ-83	01/08/2018	MEDLOG	INDE	95 560
EURO IMPEX-CI Sarl	CCI/ABJ/CAJOU/2018-1884	EUROIMPEX/2018-CAJ-84	30/08/2018	B. T. L.	VIETNAM	295 906
EURO IMPEX-CI Sarl	CCI/ABJ/CAJOU/2018-2005	EUROIMPEX/2018-CAJ-85	18/09/2018	B. T. L.	VIETNAM	198 380
EURO IMPEX-CI Sarl	CCI/BKE/CAJOU/2018-2018	EUROIMPEX/2018-CAJ-86BKE	19/09/2018	B. T. L.	VIETNAM	162 893
<b>Total EURO IMPEX-CI Sarl</b>						<b>9 173 379</b>
EXPORT TRADING COR	CCI/ABJ/CAJOU/2018-0010	ETC/2018-CAJ-1	22/03/2018	GLOBAL MANUTENTI	VIETNAM	490 790
EXPORT TRADING COR	CCI/ABJ/CAJOU/2018-0017	ETC/2018-CAJ-3	26/03/2018	GLOBAL MANUTENTI	VIETNAM	490 805
EXPORT TRADING COR	CCI/ABJ/CAJOU/2018-0018	ETC/2018-CAJ-2	26/03/2018	GLOBAL MANUTENTI	VIETNAM	495 955
EXPORT TRADING COR	CCI/ABJ/CAJOU/2018-0073	ETC/2018-CAJ-6	29/03/2018	GLOBAL MANUTENTI	INDE	498 740
EXPORT TRADING COR	CCI/ABJ/CAJOU/2018-0214	ETC/2018-CAJ-7	29/03/2018	GLOBAL MANUTENTI	INDE	437 065
EXPORT TRADING COR	CCI/ABJ/CAJOU/2018-0304	ETC/2018-CAJ-8	16/04/2018	GLOBAL MANUTENTI	VIETNAM	494 194
EXPORT TRADING COR	CCI/ABJ/CAJOU/2018-0255	ETC/2018-CAJ-9	17/04/2018	GLOBAL MANUTENTI	VIETNAM	290 155
EXPORT TRADING COR	CCI/ABJ/CAJOU/2018-0333	ETC/2018-CAJ-13	20/04/2018	GLOBAL MANUTENTI	VIETNAM	1 074 720
EXPORT TRADING COR	CCI/ABJ/CAJOU/2018-0336	ETC/2018-CAJ-10	20/04/2018	GLOBAL MANUTENTI	VIETNAM	247 140
EXPORT TRADING COR	CCI/ABJ/CAJOU/2018-0339	ETC/2018-CAJ-11	20/04/2018	GLOBAL MANUTENTI	VIETNAM	685 410
EXPORT TRADING COR	CCI/ABJ/CAJOU/2018-0417	ETC/2018-CAJ-12	20/04/2018	GLOBAL MANUTENTI	INDE	540 810
EXPORT TRADING COR	CCI/SP/CAJOU/2018-0448	ETCCI/2018-SP-CAJ-021	26/04/2018	BLE TRANSIT	VIETNAM	321 104
EXPORT TRADING COR	CCI/ABJ/CAJOU/2018-0821	ETC/2018-CAJ-17	22/05/2018	GLOBAL MANUTENTI	INDE	409 160
EXPORT TRADING COR	CCI/ABJ/CAJOU/2018-0822	ETC/2018-CAJ-16	22/05/2018	GLOBAL MANUTENTI	VIETNAM	394 600
EXPORT TRADING COR	CCI/ABJ/CAJOU/2018-0823	ETC/2018-CAJ-18	22/05/2018	GLOBAL MANUTENTI	VIETNAM	243 170
EXPORT TRADING COR	CCI/ABJ/CAJOU/2018-0824	ETC/2018-CAJ-20	22/05/2018	GLOBAL MANUTENTI	INDE	394 650
EXPORT TRADING COR	CCI/ABJ/CAJOU/2018-0883	ETC/2018-CAJ-19	22/05/2018	GLOBAL MANUTENTI	INDE	292 745
EXPORT TRADING COR	CCI/ABJ/CAJOU/2018-0884	ETC/2018-CAJ-15	22/05/2018	GLOBAL MANUTENTI	VIETNAM	490 365

14/43

CERTIFICATS DE PESAGE DES SOCIÉTÉS COMMERCIALES MARS-SEPTEMBRE 2018

Exportateur	N° Certificat	N° Packing List	Date Packing List	Transitaire	Pays de destination	Poids Net (Kg)
EXPORT TRADING COR	CCI/SP/CAJOU/2018-0860	ETCCI/2018-SP-CAJ-029	24/05/2018	BLE TRANSIT	VIETNAM	536 286
EXPORT TRADING COR	CCI/SP/CAJOU/2018-1043	ETC CI/2018-SP-CAJ-14	01/06/2018	BLE TRANSIT	VIETNAM	304 360
EXPORT TRADING COR	CCI/SP/CAJOU/2018-1122	ECTCI-2018-SP-CAJ-22	06/06/2018	BLE TRANSIT	VIETNAM	211 243
EXPORT TRADING COR	CCI/SP/CAJOU/2018-1139	ETCCI/2018-SP-CAJ-21	06/06/2018	BLE TRANSIT	VIETNAM	311 800
EXPORT TRADING COR	CCI/ABI/CAJOU/2018-1527	ETC/2018-CAJ-24	07/06/2018	GLOBAL MANUTENTI	INDE	482 435
EXPORT TRADING COR	CCI/ABI/CAJOU/2018-1346	ETC/2018-CAJ-27	21/06/2018	GLOBAL MANUTENTI	INDE	293 955
EXPORT TRADING COR	CCI/ABI/CAJOU/2018-1351	ETC/2018-CAJ-28	21/06/2018	GLOBAL MANUTENTI	INDE	381 980
EXPORT TRADING COR	CCI/ABI/CAJOU/2018-1417	ETC/2018-CAJ-25	21/06/2018	GLOBAL MANUTENTI	INDE	291 890
EXPORT TRADING COR	CCI/ABI/CAJOU/2018-1358	ETC/2018-CAJ-33	22/06/2018	GLOBAL MANUTENTI	INDE	290 455
EXPORT TRADING COR	CCI/ABI/CAJOU/2018-1359	ETC/2018-CAJ-31	22/06/2018	GLOBAL MANUTENTI	VIETNAM	287 560
EXPORT TRADING COR	CCI/ABI/CAJOU/2018-1360	ETC/2018-CAJ-34	22/06/2018	GLOBAL MANUTENTI	VIETNAM	501 842
EXPORT TRADING COR	CCI/ABI/CAJOU/2018-1361	ETC/2018-CAJ-30	22/06/2018	GLOBAL MANUTENTI	VIETNAM	196 660
EXPORT TRADING COR	CCI/ABI/CAJOU/2018-1362	ETC/2018-CAJ-29	22/06/2018	GLOBAL MANUTENTI	VIETNAM	288 910
EXPORT TRADING COR	CCI/ABI/CAJOU/2018-1379	ETC/2018-CAJ-35	22/06/2018	GLOBAL MANUTENTI	INDE	96 890
EXPORT TRADING COR	CCI/ABI/CAJOU/2018-1380	ETC/2018-CAJ-32	22/06/2018	B. T. L.	VIETNAM	628 270
EXPORT TRADING COR	CCI/ABI/CAJOU/2018-1382	ETC/2018-CAJ-37	22/06/2018	B. T. L.	VIETNAM	417 975
EXPORT TRADING COR	CCI/SP/CAJOU/2018-1480	ETCCI-2018-SP-CAJ-38	02/07/2018	BLE TRANSIT	VIETNAM	211 882
EXPORT TRADING COR	CCI/ABI/CAJOU/2018-1590	ETC/2018-CAJ-39	12/07/2018	B. T. L.	VIETNAM	515 610
EXPORT TRADING COR	CCI/ABI/CAJOU/2018-1594	ETC/2018-CAJ-40	12/07/2018	GLOBAL MANUTENTI	VIETNAM	507 660
EXPORT TRADING COR	CCI/ABI/CAJOU/2018-1595	ETC/2018-CAJ-41	12/07/2018	GLOBAL MANUTENTI	VIETNAM	25 930
EXPORT TRADING COR	CCI/ABI/CAJOU/2018-1596	ETC/2018-CAJ-42	12/07/2018	GLOBAL MANUTENTI	VIETNAM	24 840
EXPORT TRADING COR	CCI/ABI/CAJOU/2018-1607	ETC/2018-CAJ-43	13/07/2018	GLOBAL MANUTENTI	VIETNAM	523 230
EXPORT TRADING COR	CCI/ABI/CAJOU/2018-1608	ETC/2018-CAJ-45	13/07/2018	GLOBAL MANUTENTI	VIETNAM	313 480
EXPORT TRADING COR	CCI/ABI/CAJOU/2018-1609	ETC/2018-CAJ-44	13/07/2018	GLOBAL MANUTENTI	VIETNAM	306 120
EXPORT TRADING COR	CCI/ABI/CAJOU/2018-1750	ETC/2018-CAJ-48	02/08/2018	GLOBAL MANUTENTI	VIETNAM	306 390
EXPORT TRADING COR	CCI/ABI/CAJOU/2018-1770	ETC/2018-CAJ-49	09/08/2018	GLOBAL MANUTENTI	VIETNAM	618 630
EXPORT TRADING COR	CCI/ABI/CAJOU/2018-1777	ETC/2018-CAJ-50	09/08/2018	GLOBAL MANUTENTI	VIETNAM	386 680
EXPORT TRADING COR	CCI/ABI/CAJOU/2018-1776	ETC/2018-CAJ-51	10/08/2018	GLOBAL AFRICA COM	VIETNAM	385 350
EXPORT TRADING COR	CCI/ABI/CAJOU/2018-1782	ETC/2018-CAJ-53	13/08/2018	GMCI	INDE	242 540
EXPORT TRADING COR	CCI/ABI/CAJOU/2018-1784	ETC/2018-CAJ-52	13/08/2018	GLOBAL MANUTENTI	VIETNAM	310 560
EXPORT TRADING COR	CCI/ABI/CAJOU/2018-1786	ETC/2018-CAJ-54	13/08/2018	GLOBAL MANUTENTI	VIETNAM	256 840
EXPORT TRADING COR	CCI/ABI/CAJOU/2018-1841	ETC/2018-CAJ-57	24/08/2018	GLOBAL MANUTENTI	VIETNAM	154 310
EXPORT TRADING COR	CCI/ABI/CAJOU/2018-1850	ETC/2018-CAJ-61	29/08/2018	B. T. L.	VIETNAM	303 220
EXPORT TRADING COR	CCI/ABI/CAJOU/2018-1932	ETC/2018-CAJ-64	10/09/2018	GLOBAL MANUTENTI	INDE	490 870
EXPORT TRADING COR	CCI/ABI/CAJOU/2018-1961	ETC/2018-CAJ-65	13/09/2018	GLOBAL MANUTENTI	VIETNAM	443 020
EXPORT TRADING COR	CCI/ABI/CAJOU/2018-1972	ETC/2018-CAJ-69	14/09/2018	B. T. L.	VIETNAM	175 950
EXPORT TRADING COR	CCI/ABI/CAJOU/2018-1973	ETC/2018-CAJ-68	14/09/2018	B. T. L.	VIETNAM	254 340
EXPORT TRADING COR	CCI/ABI/CAJOU/2018-1974	ETC/2018-CAJ-67	14/09/2018	B. T. L.	VIETNAM	92 825

15/43

CERTIFICATS DE PESAGE DES SOCIÉTÉS COMMERCIALES MARS-SEPTEMBRE 2018

Exportateur	N° Certificat	N° Packing List	Date Packing List	Transitaire	Pays de destination	Poids Net (Kg)
EXPORT TRADING COR	CCI/ABI/CAJOU/2018-1975	ETC/2018-CAJ-66	14/09/2018	B. T. L.	VIETNAM	196 039
EXPORT TRADING COR	CCI/ABI/CAJOU/2018-1988	ETC/2018-CAJ-70	17/09/2018	B. T. L.	VIETNAM	262 686
EXPORT TRADING COR	CCI/ABI/CAJOU/2018-1989	ETC/2018-CAJ-71	17/09/2018	B. T. L.	VIETNAM	308 920
EXPORT TRADING COR	CCI/SP/CAJOU/2018-2013	ETCCI SA-2018-SP-CAJ-62	17/09/2018	BLE TRANSIT	VIETNAM	619 303
<b>Total EXPORT TRADING CORPORATION-CI Sarl</b>						<b>22 051 314</b>
FLUDOR COTE D'IVOIR	CCI/ABI/CAJOU/2018-0047	FLUDOR/2018-CAJ-3	28/03/2018	ETS DUVICK	INDE	308 105
FLUDOR COTE D'IVOIR	CCI/ABI/CAJOU/2018-0049	FLUDOR/2018-CAJ-1	28/03/2018	ETS DUVICK	INDE	527 995
FLUDOR COTE D'IVOIR	CCI/ABI/CAJOU/2018-0052	FLUDOR/2018-CAJ-2	28/03/2018	ETS DUVICK	VIETNAM	292 607
FLUDOR COTE D'IVOIR	CCI/ABI/CAJOU/2018-0135	FLUDOR/2018-CAJ-5	05/04/2018	ETS DUVICK	INDE	409 149
FLUDOR COTE D'IVOIR	CCI/ABI/CAJOU/2018-0136	FLUDOR/2018-CAJ-4	05/04/2018	ETS DUVICK	INDE	103 943
FLUDOR COTE D'IVOIR	CCI/ABI/CAJOU/2018-0256	FLUDOR/2018-CAJ-6	17/04/2018	ETS DUVICK	INDE	308 114
FLUDOR COTE D'IVOIR	CCI/ABI/CAJOU/2018-0263	FLUDOR/2018-CAJ-7	17/04/2018	ETS DUVICK	INDE	203 326
FLUDOR COTE D'IVOIR	CCI/ABI/CAJOU/2018-0385	FLUDOR/2018-CAJ-8	20/04/2018	ETS DUVICK	VIETNAM	211 030
FLUDOR COTE D'IVOIR	CCI/ABI/CAJOU/2018-0463	FLUDOR/2018-CAJ-9	25/04/2018	ETS DUVICK	INDE	717 910
FLUDOR COTE D'IVOIR	CCI/ABI/CAJOU/2018-0693	FLUDOR/2018-CAJ-11	11/05/2018	ETS DUVICK	VIETNAM	298 175
FLUDOR COTE D'IVOIR	CCI/ABI/CAJOU/2018-1281	FLUDORCI/2018-CAJ-15	11/05/2018	ETS DUVICK	INDE	932 325
FLUDOR COTE D'IVOIR	CCI/ABI/CAJOU/2018-0756	FLUDOR/2018-CAJ-12	15/05/2018	ETS DUVICK	VIETNAM	540 350
FLUDOR COTE D'IVOIR	CCI/ABI/CAJOU/2018-0941	FLUDOR/2018-CAJ-13	24/05/2018	ETS DUVICK	INDE	358 991
FLUDOR COTE D'IVOIR	CCI/ABI/CAJOU/2018-0934	FLUDOR/2018-CAJ-14	25/05/2018	ETS DUVICK	INDE	267 270
FLUDOR COTE D'IVOIR	CCI/ABI/CAJOU/2018-1121	FLUDORCI/2018-CAJ-16	31/05/2018	ETS DUVICK	INDE	209 240
FLUDOR COTE D'IVOIR	CCI/ABI/CAJOU/2018-1340	FLUDOR/2018-CAJ-17	13/06/2018	ETS DUVICK	VIETNAM	519 660
FLUDOR COTE D'IVOIR	CCI/ABI/CAJOU/2018-1296	FLUDOR/2018-CAJ-18	18/06/2018	ETS DUVICK	INDE	316 300
FLUDOR COTE D'IVOIR	CCI/ABI/CAJOU/2018-1364	FLUDOR/2018-CAJ-19	22/06/2018	ETS DUVICK	VIETNAM	525 260
FLUDOR COTE D'IVOIR	CCI/ABI/CAJOU/2018-1843	FLUDOR/2018-CAJ-20	24/08/2018	ETS DUVICK	INDE	105 360
FLUDOR COTE D'IVOIR	CCI/ABI/CAJOU/2018-1846	FLUDOR/2018-CAJ-23	28/08/2018	ETS DUVICK	INDE	104 200
FLUDOR COTE D'IVOIR	CCI/ABI/CAJOU/2018-1864	FLUDOR/2018-CAJ-21	28/08/2018	ETS DUVICK	INDE	841 460
FLUDOR COTE D'IVOIR	CCI/ABI/CAJOU/2018-1865	FLUDOR/2018-CAJ-22	28/08/2018	ETS DUVICK	INDE	102 380
FLUDOR COTE D'IVOIR	CCI/ABI/CAJOU/2018-1959	FLUDOR/2018-CAJ-24	11/09/2018	ETS DUVICK	INDE	544 860
FLUDOR COTE D'IVOIR	CCI/ABI/CAJOU/2018-1954	FLUDOR/2018-CAJ-25	12/09/2018	ETS DUVICK	INDE	760 050
FLUDOR COTE D'IVOIR	CCI/ABI/CAJOU/2018-2011	FLUDOR/2018-CAJ-26	19/09/2018	ETS DUVICK	INDE	532 250
FLUDOR COTE D'IVOIR	CCI/ABI/CAJOU/2018-2012	FLUDOR/2018-CAJ-27	19/09/2018	ETS DUVICK	INDE	544 885
FLUDOR COTE D'IVOIR	CCI/ABI/CAJOU/2018-2049	FLUDOR/2018-CAJ-28	27/09/2018	ETS DUVICK	INDE	529 271
FLUDOR COTE D'IVOIR	CCI/ABI/CAJOU/2018-2050	FLUDOR/2018-CAJ-29	27/09/2018	ETS DUVICK	INDE	539 706
<b>Total FLUDOR COTE D'IVOIRE Sarl</b>						<b>11 654 172</b>
HAJARI INTERNATIONAL	CCI/ABI/CAJOU/2018-0062	HAJARIINTER/2018-CAJ-1	29/03/2018	B. T. L.	INDE	201 079
HAJARI INTERNATIONAL	CCI/ABI/CAJOU/2018-0169	HAJARI/2018-CAJ-3	03/04/2018	B. T. L.	INDE	201 187
HAJARI INTERNATIONAL	CCI/ABI/CAJOU/2018-0131	HAJARIINTERN/2018-CAJ-5	05/04/2018	B. T. L.	INDE	192 828
HAJARI INTERNATIONAL	CCI/ABI/CAJOU/2018-0170	HAJARIINTERN/2018-CAJ-4	05/04/2018	B. T. L.	INDE	199 028

16/43

CERTIFICATS DE PESAGE DES SOCIÉTÉS COMMERCIALES MARS-SEPTEMBRE 2018

Exportateur	N° Certificat	N° Packing List	Date Packing List	Transitaire	Pays de destination	Poids Net (Kg)
HAJARI INTERNATIONAL	CCI/ABI/CAJOU/2018-0178	HAJARIINTER/2018-CAJ-6	10/04/2018	B. T. L.	INDE	197 752
HAJARI INTERNATIONAL	CCI/ABI/CAJOU/2018-0179	HAJARIINTER/2018-CAJ-8	10/04/2018	B. T. L.	INDE	100 560
HAJARI INTERNATIONAL	CCI/ABI/CAJOU/2018-0180	HAJARIINTER/2018-CAJ-7	10/04/2018	B. T. L.	INDE	196 291
HAJARI INTERNATIONAL	CCI/ABI/CAJOU/2018-0185	HAJARIINTER/2018-CAJ-9	10/04/2018	B. T. L.	INDE	100 130
HAJARI INTERNATIONAL	CCI/ABI/CAJOU/2018-0228	HAJARIINTER/2018-CAJ-11	16/04/2018	B. T. L.	INDE	98 400
HAJARI INTERNATIONAL	CCI/ABI/CAJOU/2018-0678	HAJARIINTER/2018-CAJ-13	09/05/2018	B. T. L.	VIETNAM	329 350
HAJARI INTERNATIONAL	CCI/ABI/CAJOU/2018-0725	HAJARIINTER/2018-CAJ-14	15/05/2018	B. T. L.	INDE	148 415
HAJARI INTERNATIONAL	CCI/ABI/CAJOU/2018-1177	HAJARIINTER/2018-CAJ-17	08/06/2018	B. T. L.	VIETNAM	328 080
HAJARI INTERNATIONAL	CCI/ABI/CAJOU/2018-1178	HAJARIINTER/2018-CAJ-19	08/06/2018	B. T. L.	INDE	199 820
HAJARI INTERNATIONAL	CCI/BKE/CAJOU/2018-1179	HAJARIINTER/2018-CAJ-15	08/06/2018	B. T. L.	VIETNAM	317 350
HAJARI INTERNATIONAL	CCI/BKE/CAJOU/2018-1180	HAJARIINTER/2018-CAJ-16	08/06/2018	B. T. L.	VIETNAM	317 695
HAJARI INTERNATIONAL	CCI/ABI/CAJOU/2018-1481	HAJARIINTER/2018-CAJ-23	02/07/2018	B. T. L.	VIETNAM	317 530
HAJARI INTERNATIONAL	CCI/ABI/CAJOU/2018-1498	HAJARIINTER/2018-CAJ-20	02/07/2018	B. T. L.	VIETNAM	107 590
HAJARI INTERNATIONAL	CCI/ABI/CAJOU/2018-1669	HAJARIINTER/2018-CAJ-24	02/07/2018	B. T. L.	INDE	299 140
HAJARI INTERNATIONAL	CCI/BKE/CAJOU/2018-1482	HAJARIINTER/2018-CAJ-21B	02/07/2018	B. T. L.	VIETNAM	201 917
HAJARI INTERNATIONAL	CCI/BKE/CAJOU/2018-1483	HAJARIINTER/2018-CAJ-22	02/07/2018	B. T. L.	INDE	99 562
HAJARI INTERNATIONAL	CCI/BKE/CAJOU/2018-1700	HAJARIINTER/2018-CAJ-35	17/07/2018	B. T. L.	VIETNAM	319 523
HAJARI INTERNATIONAL	CCI/ABI/CAJOU/2018-1902	HAJARIINTER/2018-CAJ-29	04/09/2018	B. T. L.	INDE	199 719
HAJARI INTERNATIONAL	CCI/ABI/CAJOU/2018-1909	HAJARIINTER/2018-CAJ-28	04/09/2018	B. T. L.	INDE	105 825
HAJARI INTERNATIONAL	CCI/BKE/CAJOU/2018-1907	HAJARIINTER/2018-CAJ-27	04/09/2018	B. T. L.	VIETNAM	301 000
HAJARI INTERNATIONAL	CCI/ABI/CAJOU/2018-1930	HAJARIINTER/2018-CAJ-31	06/09/2018	B. T. L.	VIETNAM	213 920
HAJARI INTERNATIONAL	CCI/ABI/CAJOU/2018-2029	HAJARIINTER/2018-CAJ-34	24/09/2018	B. T. L.	INDE	249 575
<b>Total HAJARI INTERNATIONAL CI Ltd</b>						<b>5 543 266</b>
HARMAX Sarl	CCI/ABI/CAJOU/2018-0030	HARMAX/2018-CAJ-1	26/03/2018	BORO	INDE	200 569
HARMAX Sarl	CCI/ABI/CAJOU/2018-0031	HARMAX/2018-CAJ-2	26/03/2018	BORO	INDE	198 774
HARMAX Sarl	CCI/ABI/CAJOU/2018-0595	HARMAX/2018-CAJ-3	07/05/2018	BORO	VIETNAM	196 030
HARMAX Sarl	CCI/ABI/CAJOU/2018-0596	HARMAX/2018-CAJ-4	07/05/2018	BORO	VIETNAM	196 742
HARMAX Sarl	CCI/ABI/CAJOU/2018-1637	HARMAX/2018-CAJ-5	16/07/2018	BORO	INDE	399 602
<b>Total HARMAX Sarl</b>						<b>1 191 717</b>
HUAN-CI Sarl	CCI/ABI/CAJOU/2018-0202	HUAN-CI/2018-CAJ-1	13/04/2018	B. T. L.	INDE	97 225
HUAN-CI Sarl	CCI/ABI/CAJOU/2018-0236	HUAN-CI/2018-CAJ-2	13/04/2018	B. T. L.	INDE	197 681
HUAN-CI Sarl	CCI/ABI/CAJOU/2018-0488	HUAN-CI/2018-CAJ-3	26/04/2018	B. T. L.	INDE	498 618
HUAN-CI Sarl	CCI/ABI/CAJOU/2018-0706	HUAN/2018-CAJ-4	14/05/2018	SOGENA-CI	VIETNAM	345 248
HUAN-CI Sarl	CCI/ABI/CAJOU/2018-0994	HUAN/2018-CAJ-5	28/05/2018	B. T. L.	VIETNAM	686 196
HUAN-CI Sarl	CCI/ABI/CAJOU/2018-1494	HUAN-CI/2018-CAJ-6	02/07/2018	B. T. L.	VIETNAM	502 859
HUAN-CI Sarl	CCI/ABI/CAJOU/2018-1497	HUAN-CI/2018-CAJ-7	02/07/2018	B. T. L.	VIETNAM	253 663
HUAN-CI Sarl	CCI/ABI/CAJOU/2018-1641	HUAN-CI/2018-CAJ-8	09/07/2018	B. T. L.	VIETNAM	416 694
HUAN-CI Sarl	CCI/ABI/CAJOU/2018-1646	HUAN-CI/2018-CAJ-10	17/07/2018	B. T. L.	VIETNAM	202 057

17/43

CERTIFICATS DE PESAGE DES SOCIÉTÉS COMMERCIALES MARS-SEPTEMBRE 2018

Exportateur	N° Certificat	N° Packing List	Date Packing List	Transitaire	Pays de destination	Poids Net (Kg)
HUAN-CI Sarl	CCI/ABI/CAJOU/2018-1647	HUAN-CI/2018-CAJ-9	17/07/2018	B. T. L.	INDE	259 151
HUAN-CI Sarl	CCI/ABI/CAJOU/2018-1648	HUAN-CI/2018-CAJ-11	17/07/2018	B. T. L.	VIETNAM	553 374
HUAN-CI Sarl	CCI/ABI/CAJOU/2018-1919	HUAN-CI/2018-CAJ-12	05/09/2018	B. T. L.	INDE	360 550
<b>Total HUAN-CI Sarl</b>						<b>4 373 316</b>
HUXLEY INDUSTRIES Sarl	CCI/ABI/CAJOU/2018-0454	HUXLEY/2018-CAJ-4	26/04/2018	IVOIRE MARINE	INDE	207 078
HUXLEY INDUSTRIES Sarl	CCI/ABI/CAJOU/2018-0453	HUXLEY/2018-CAJ-3	04/05/2018	IVOIRE MARINE	INDE	304 552
HUXLEY INDUSTRIES Sarl	CCI/ABI/CAJOU/2018-0603	HUXLEYINDUST/2018-CAJ-5	07/05/2018	IVOIRE MARINE	INDE	214 660
HUXLEY INDUSTRIES Sarl	CCI/ABI/CAJOU/2018-0770	HUXLEY/2018-CAJ-6	11/05/2018	IVOIRE MARINE	INDE	212 680
HUXLEY INDUSTRIES Sarl	CCI/ABI/CAJOU/2018-1017	HUXLEY IND/2018-CAJ-8	23/05/2018	IVOIRE MARINE	VIETNAM	525 640
HUXLEY INDUSTRIES Sarl	CCI/ABI/CAJOU/2018-1398	HUXLEYINDUST/2018-CAJ-9	19/06/2018	IVOIRE MARINE	INDE	107 120
HUXLEY INDUSTRIES Sarl	CCI/ABI/CAJOU/2018-1399	HUXLEY/2018-CAJ-10	19/06/2018	IVOIRE MARINE	INDE	104 510
HUXLEY INDUSTRIES Sarl	CCI/ABI/CAJOU/2018-1915	HUXLEY/2018-CAJ-11	03/09/2018	IVOIRE MARINE	INDE	521 575
HUXLEY INDUSTRIES Sarl	CCI/ABI/CAJOU/2018-1940	HUXLEYINDUS/2018-CAJ-12	11/09/2018	IVOIRE MARINE	INDE	527 010
HUXLEY INDUSTRIES Sarl	CCI/ABI/CAJOU/2018-2033	HUXLEY/2018-CAJ-13	25/09/2018	IVOIRE MARINE	INDE	515 633
<b>Total HUXLEY INDUSTRIES Sarl</b>						<b>3 240 458</b>
INDO AFRI RESSOURCE	CCI/ABI/CAJOU/2018-0199	INDOAFRI/2018-CAJ-2	13/04/2018	IVOIRE MARINE	VIETNAM	108 440
INDO AFRI RESSOURCE	CCI/ABI/CAJOU/2018-0213	INDOAFRI/2018-CAJ-1	13/04/2018	IVOIRE MARINE	VIETNAM	215 300
INDO AFRI RESSOURCE	CCI/ABI/CAJOU/2018-0347	INDOAFRI/2018-CAJ-5	23/04/2018	IVOIRE MARINE	VIETNAM	80 730
INDO AFRI RESSOURCE	CCI/ABI/CAJOU/2018-0348	INDOAFRI/2018-CAJ-4	23/04/2018	IVOIRE MARINE	VIETNAM	136 100
INDO AFRI RESSOURCE	CCI/ABI/CAJOU/2018-0349	INDOAFRI/2018-CAJ-3	23/04/2018	IVOIRE MARINE	VIETNAM	220 170
INDO AFRI RESSOURCE	CCI/ABI/CAJOU/2018-0409	INDOAFRI/2018-CAJ-6	24/04/2018	DHL GLOBAL FORWA	VIETNAM	208 090
INDO AFRI RESSOURCE	CCI/ABI/CAJOU/2018-0538	INDOAFRI/2018-CAJ-7	02/05/2018	IVOIRE MARINE	INDE	101 440
INDO AFRI RESSOURCE	CCI/ABI/CAJOU/2018-0712	INDOAFRI/2018-CAJ-8	14/05/2018	DHL GLOBAL FORWA	VIETNAM	109 000
INDO AFRI RESSOURCE	CCI/ABI/CAJOU/2018-1083	INDOAFRI/2018-CAJ-10	05/06/2018	DHL GLOBAL FORWA	INDE	126 150
INDO AFRI RESSOURCE	CCI/ABI/CAJOU/2018-1084	INDOAFRI/2018-CAJ-9	05/06/2018	DHL GLOBAL FORWA	VIETNAM	108 390
INDO AFRI RESSOURCE	CCI/ABI/CAJOU/2018-1144	INDOAFRI/2018-CAJ-13	07/06/2018	DHL GLOBAL FORWA	VIETNAM	108 230
INDO AFRI RESSOURCE	CCI/ABI/CAJOU/2018-1145	INDOAFRI/2018-CAJ-14	07/06/2018	DHL GLOBAL FORWA	INDE	125 170
INDO AFRI RESSOURCE	CCI/ABI/CAJOU/2018-1147	INDOAFRI/2018-CAJ-12	07/06/2018	DHL GLOBAL FORWA	INDE	123 920
INDO AFRI RESSOURCE	CCI/ABI/CAJOU/2018-1148	INDOAFRI/2018-CAJ-11	07/06/2018	DHL GLOBAL FORWA	INDE	125 700
INDO AFRI RESSOURCE	CCI/ABI/CAJOU/2018-1370	INDOAFRI/2018-CAJ-16	20/06/2018	DHL GLOBAL FORWA	VIETNAM	93 200
INDO AFRI RESSOURCE	CCI/ABI/CAJOU/2018-1371	INDOAFRI/2018-CAJ-17	20/06/2018	DHL GLOBAL FORWA	VIETNAM	92 450
INDO AFRI RESSOURCE	CCI/ABI/CAJOU/2018-1372	INDOAFRI/2018-CAJ-15	20/06/2018	DHL GLOBAL FORWA	VIETNAM	133 610
INDO AFRI RESSOURCE	CCI/ABI/CAJOU/2018-1495	INDOAFRI/2018-CAJ-19	02/07/2018	DHL GLOBAL FORWA	VIETNAM	108 660
INDO AFRI RESSOURCE	CCI/ABI/CAJOU/2018-1496	INDOAFRI/2018-CAJ-20	02/07/2018	DHL GLOBAL FORWA	VIETNAM	111 090
INDO AFRI RESSOURCE	CCI/ABI/CAJOU/2018-1514	INDOAFRI/2018-CAJ-18	02/07/2018	DHL GLOBAL FORWA	VIETNAM	106 850
INDO AFRI RESSOURCE	CCI/ABI/CAJOU/2018-1636	INDOAFRI/2018-CAJ-21	16/07/2018	DHL GLOBAL FORWA	VIETNAM	109 800
INDO AFRI RESSOURCE	CCI/ABI/CAJOU/2018-1823	INDOAFRI/2018-CAJ-22	09/08/2018	DHL GLOBAL FORWA	VIETNAM	218 870
INDO AFRI RESSOURCE	CCI/ABI/CAJOU/2018-1834	INDOAFRI/2018-CAJ-24	23/08/2018	DHL GLOBAL FORWA	VIETNAM	107 310

18/43

CERTIFICATS DE PESAGE DES SOCIÉTÉS COMMERCIALES MARS-SEPTEMBRE 2018

Exportateur	N° Certificat	N° Packing List	Date Packing List	Transitaire	Pays de destination	Poids Net (Kg)
INDO AFRI RESSOURCE	CCI/ABJ/CAJOU/2018-1835	INDO AFRI/2018-CAJ-23	23/08/2018	DHL GLOBAL FORWA	VIETNAM	109 450
INDO AFRI RESSOURCE	CCI/ABJ/CAJOU/2018-1885	INDOAFRI/2018-CAJ-25	30/08/2018	DHL GLOBAL FORWA	VIETNAM	214 450
INDO AFRI RESSOURCE	CCI/ABJ/CAJOU/2018-1929	INDOAFRI/2018-CAJ-26	06/09/2018	DHL GLOBAL FORWA	VIETNAM	108 560
INDO AFRI RESSOURCE	CCI/ABJ/CAJOU/2018-1977	INDOAFRI/2018-CAJ-27	11/09/2018	DHL GLOBAL FORWA	VIETNAM	105 450
INDO AFRI RESSOURCE	CCI/ABJ/CAJOU/2018-2007	INDOAFRI/2018-CAJ-28	18/09/2018	DHL GLOBAL FORWA	VIETNAM	110 310
INDO AFRI RESSOURCE	CCI/ABJ/CAJOU/2018-2055	INDOAFRI/2018-CAJ-29	28/09/2018	DHL GLOBAL FORWA	VIETNAM	109 800
<b>Total INDO AFRI RESSOURCES Sarl</b>						<b>3 736 690</b>
INTER AGRO CI Sarl	CCI/ABJ/CAJOU/2018-0995	INTERAGRO/2018-CAJ-1	29/05/2018	SNBV	VIETNAM	179 755
INTER AGRO CI Sarl	CCI/ABJ/CAJOU/2018-1047	INTERAGRO/2018-CAJ-2	29/05/2018	SNBV	VIETNAM	190 530
INTER AGRO CI Sarl	CCI/ABJ/CAJOU/2018-1523	INTERAGRO/2018-CAJ-3	05/07/2018	AFRICA TRANSIT	VIETNAM	306 920
<b>Total INTER AGRO CI Sarl</b>						<b>677 205</b>
IVOIRE CASHEW EXPO	CCI/ABJ/CAJOU/2018-0195	IVOIRECASHEW/2018-CAJ-2	11/04/2018	MEDLOG	VIETNAM	506 980
IVOIRE CASHEW EXPO	CCI/ABJ/CAJOU/2018-0196	IVOIRECASHEW/2018-CAJ-1	11/04/2018	GLOBAL MANUTENTI	VIETNAM	525 360
IVOIRE CASHEW EXPO	CCI/ABJ/CAJOU/2018-0197	IVOIRECASHEW/2018-CAJ-3	11/04/2018	GLOBAL MANUTENTI	VIETNAM	503 110
IVOIRE CASHEW EXPO	CCI/ABJ/CAJOU/2018-0201	IVOIRECASHEW/2018-CAJ-5	11/04/2018	MEDLOG	INDE	245 936
IVOIRE CASHEW EXPO	CCI/ABJ/CAJOU/2018-0241	IVOIRECASHEW/2018-CAJ-4	11/04/2018	MEDLOG	VIETNAM	501 170
IVOIRE CASHEW EXPO	CCI/ABJ/CAJOU/2018-0510	ICE/2018-CAJ-9	02/05/2018	MEDLOG	VIETNAM	306 760
IVOIRE CASHEW EXPO	CCI/ABJ/CAJOU/2018-0570	ICE/2018-CAJ-7	02/05/2018	GLOBAL MANUTENTI	INDE	483 797
IVOIRE CASHEW EXPO	CCI/ABJ/CAJOU/2018-0571	ICE/2018-CAJ-6	02/05/2018	GLOBAL MANUTENTI	INDE	482 531
IVOIRE CASHEW EXPO	CCI/ABJ/CAJOU/2018-0572	ICE/2018-CAJ-8	02/05/2018	GLOBAL MANUTENTI	VIETNAM	246 573
IVOIRE CASHEW EXPO	CCI/ABJ/CAJOU/2018-0746	ICE/2018-CAJ-11	16/05/2018	MEDLOG	VIETNAM	500 810
IVOIRE CASHEW EXPO	CCI/ABJ/CAJOU/2018-0775	ICE/2018-CAJ-12	16/05/2018	MEDLOG	VIETNAM	254 890
IVOIRE CASHEW EXPO	CCI/ABJ/CAJOU/2018-0776	ICE/2018-CAJ-15	16/05/2018	MEDLOG	VIETNAM	511 293
IVOIRE CASHEW EXPO	CCI/ABJ/CAJOU/2018-0777	ICE/2018-CAJ-10	16/05/2018	MEDLOG	VIETNAM	504 744
IVOIRE CASHEW EXPO	CCI/ABJ/CAJOU/2018-0778	ICE/2018-CAJ-13	16/05/2018	MEDLOG	VIETNAM	523 280
IVOIRE CASHEW EXPO	CCI/ABJ/CAJOU/2018-0779	ICE/2018-CAJ-14	16/05/2018	MEDLOG	VIETNAM	208 243
IVOIRE CASHEW EXPO	CCI/ABJ/CAJOU/2018-1059	ICE/2018-CAJ-16	01/06/2018	MEDLOG	VIETNAM	508 475
IVOIRE CASHEW EXPO	CCI/ABJ/CAJOU/2018-1261	IVOIRECASHEW/2018-CAJ-18	15/06/2018	MEDLOG	VIETNAM	201 250
IVOIRE CASHEW EXPO	CCI/ABJ/CAJOU/2018-1273	IVOIRECASHEW/2018-CAJ-19	15/06/2018	MEDLOG	VIETNAM	193 360
IVOIRE CASHEW EXPO	CCI/ABJ/CAJOU/2018-1308	IVOIRECASHEW/2018-CAJ-17	15/06/2018	MEDLOG	VIETNAM	345 862
IVOIRE CASHEW EXPO	CCI/ABJ/CAJOU/2018-1501	IVOIRECASHEW/2018-CAJ-20	15/06/2018	MEDLOG	VIETNAM	303 580
IVOIRE CASHEW EXPO	CCI/ABJ/CAJOU/2018-1597	ICE/2018-CAJ-24	11/07/2018	MEDLOG	VIETNAM	257 120
IVOIRE CASHEW EXPO	CCI/ABJ/CAJOU/2018-1598	ICE/2018-CAJ-25	11/07/2018	MEDLOG	VIETNAM	154 708
IVOIRE CASHEW EXPO	CCI/ABJ/CAJOU/2018-1599	ICE/2018-CAJ-22	11/07/2018	MEDLOG	VIETNAM	242 120
IVOIRE CASHEW EXPO	CCI/ABJ/CAJOU/2018-1600	ICE/2018-CAJ-23	11/07/2018	MEDLOG	VIETNAM	241 070
IVOIRE CASHEW EXPO	CCI/ABJ/CAJOU/2018-1874	ICE/2018-CAJ-27	30/08/2018	MEDLOG	INDE	413 552
IVOIRE CASHEW EXPO	CCI/ABJ/CAJOU/2018-1875	ICE/2018-CAJ-28	30/08/2018	MEDLOG	INDE	119 555
IVOIRE CASHEW EXPO	CCI/ABJ/CAJOU/2018-1876	ICE/2018-CAJ-26	30/08/2018	MEDLOG	INDE	171 310

19/43

CERTIFICATS DE PESAGE DES SOCIÉTÉS COMMERCIALES MARS-SEPTEMBRE 2018

Exportateur	N° Certificat	N° Packing List	Date Packing List	Transitaire	Pays de destination	Poids Net (Kg)
IVOIRE CASHEW EXPO	CCI/ABJ/CAJOU/2018-1899	ICE/2018-CAJ-29	30/08/2018	MEDLOG	INDE	192 114
IVOIRE CASHEW EXPO	CCI/ABJ/CAJOU/2018-1900	ICE/2018-CAJ-30	30/08/2018	MEDLOG	INDE	90 570
<b>Total IVOIRE CASHEW EXPORTS Sarl</b>						<b>9 740 123</b>
JUI FENG TRADING	CCI/ABJ/CAJOU/2018-1848	JUIFENG/2018-CAJ-1	29/08/2018	KLJ TRANSIT & CO	VIETNAM	93 148
JUI FENG TRADING	CCI/ABJ/CAJOU/2018-1849	JUIFENG/2018-CAJ-2	29/08/2018	KLJ TRANSIT & CO	VIETNAM	67 972
JUI FENG TRADING	CCI/ABJ/CAJOU/2018-1860	JUIFENG/2018-CAJ-3	30/08/2018	KLJ TRANSIT & CO	VIETNAM	49 111
JUI FENG TRADING	CCI/ABJ/CAJOU/2018-1861	JUIFENG/2018-CAJ-4	30/08/2018	KLJ TRANSIT & CO	VIETNAM	184 881
<b>Total JUI FENG TRADING</b>						<b>395 112</b>
KINGDOM EXIM IVORY	CCI/ABJ/CAJOU/2018-0009	KINGDOM/2018-CAJ-1	22/03/2018	AS SHIPPING	VIETNAM	522 620
KINGDOM EXIM IVORY	CCI/ABJ/CAJOU/2018-0039	KINGDOM/2018-CAJ-2	27/03/2018	AS SHIPPING	INDE	263 300
KINGDOM EXIM IVORY	CCI/ABJ/CAJOU/2018-0040	KINGDOM/2018-CAJ-3	27/03/2018	AS SHIPPING	VIETNAM	260 160
KINGDOM EXIM IVORY	CCI/ABJ/CAJOU/2018-0045	KINGDOM/2018-CAJ-4	27/03/2018	B. T. L.	VIETNAM	247 190
KINGDOM EXIM IVORY	CCI/ABJ/CAJOU/2018-0153	KINGDOM/2018-CAJ-8	09/04/2018	AS SHIPPING	VIETNAM	1 037 780
KINGDOM EXIM IVORY	CCI/ABJ/CAJOU/2018-0160	KINGDOM/2018-CAJ-7	09/04/2018	B. T. L.	INDE	203 876
KINGDOM EXIM IVORY	CCI/ABJ/CAJOU/2018-0161	KINGDOM/2018-CAJ-6	09/04/2018	B. T. L.	INDE	205 472
KINGDOM EXIM IVORY	CCI/ABJ/CAJOU/2018-0227	KINGDOM/2018-CAJ-5	09/04/2018	AS SHIPPING	VIETNAM	1 048 580
KINGDOM EXIM IVORY	CCI/ABJ/CAJOU/2018-0234	KINGDOM/2018-CAJ-9	16/04/2018	AS SHIPPING	VIETNAM	1 025 080
KINGDOM EXIM IVORY	CCI/ABJ/CAJOU/2018-0250	KINGDOM/2018-CAJ-10	16/04/2018	AS SHIPPING	VIETNAM	519 230
KINGDOM EXIM IVORY	CCI/ABJ/CAJOU/2018-0514	KINGDOM/2018-CAJ-11	02/05/2018	B. T. L.	VIETNAM	411 088
KINGDOM EXIM IVORY	CCI/ABJ/CAJOU/2018-0515	KINGDOM/2018-CAJ-12	02/05/2018	B. T. L.	INDE	105 108
KINGDOM EXIM IVORY	CCI/ABJ/CAJOU/2018-0516	KINGDOM/2018-CAJ-16	02/05/2018	AS SHIPPING	INDE	204 400
KINGDOM EXIM IVORY	CCI/ABJ/CAJOU/2018-0517	KINGDOM/2018-CAJ-17	02/05/2018	AS SHIPPING	INDE	104 830
KINGDOM EXIM IVORY	CCI/ABJ/CAJOU/2018-0518	KINGDOM/2018-CAJ-18	02/05/2018	AS SHIPPING	VIETNAM	204 860
KINGDOM EXIM IVORY	CCI/ABJ/CAJOU/2018-0584	KINGDOM/2018-CAJ-15	02/05/2018	AS SHIPPING	VIETNAM	1 021 290
KINGDOM EXIM IVORY	CCI/ABJ/CAJOU/2018-0747	KINGDOM/2018-CAJ-14	02/05/2018	B. T. L.	VIETNAM	155 926
KINGDOM EXIM IVORY	CCI/ABJ/CAJOU/2018-0872	KINGDOM/2018-CAJ-13	02/05/2018	B. T. L.	INDE	108 198
KINGDOM EXIM IVORY	CCI/ABJ/CAJOU/2018-0993	KINGDOMEXIM/2018-CAJ-19	29/05/2018	AS SHIPPING	VIETNAM	1 289 790
KINGDOM EXIM IVORY	CCI/ABJ/CAJOU/2018-0996	KINGDOMEXIM/2018-CAJ-20	29/05/2018	AS SHIPPING	INDE	152 200
KINGDOM EXIM IVORY	CCI/ABJ/CAJOU/2018-0997	KINGDOMEXIM/2018-CAJ-21	29/05/2018	AS SHIPPING	INDE	99 130
KINGDOM EXIM IVORY	CCI/ABJ/CAJOU/2018-1287	KINGDOM/2018-CAJ-28	18/06/2018	AS SHIPPING	INDE	51 580
KINGDOM EXIM IVORY	CCI/ABJ/CAJOU/2018-1295	KINGDOM/2018-CAJ-26	18/06/2018	AS SHIPPING	VIETNAM	519 420
KINGDOM EXIM IVORY	CCI/ABJ/CAJOU/2018-1311	KINGDOM/2018-CAJ-27	18/06/2018	AS SHIPPING	VIETNAM	204 470
KINGDOM EXIM IVORY	CCI/ABJ/CAJOU/2018-1321	KINGDOM/2018-CAJ-22	18/06/2018	AS SHIPPING	VIETNAM	441 450
KINGDOM EXIM IVORY	CCI/ABJ/CAJOU/2018-1322	KINGDOM/2018-CAJ-23	18/06/2018	AS SHIPPING	VIETNAM	492 770
KINGDOM EXIM IVORY	CCI/ABJ/CAJOU/2018-1336	KINGDOM/2018-CAJ-24	18/06/2018	AS SHIPPING	VIETNAM	512 000
KINGDOM EXIM IVORY	CCI/ABJ/CAJOU/2018-1842	KINGDOM/2018-CAJ-29	24/08/2018	AS SHIPPING	INDE	61 498
<b>Total KINGDOM EXIM IVORY COAST SARL</b>						<b>11 473 296</b>
MOI FOODS IVORY CO	CCI/ABJ/CAJOU/2018-0079	MOIFOODS/2018-CAJ-1	30/03/2018	ETS DUVICK	INDE	254 799

20/43

CERTIFICATS DE PESAGE DES SOCIÉTÉS COMMERCIALES MARS-SEPTEMBRE 2018

Exportateur	N° Certificat	N° Packing List	Date Packing List	Transitaire	Pays de destination	Poids Net (Kg)
MOI FOODS IVORY CO	CCI/ABJ/CAJOU/2018-0080	MOIFOODS/2018-CAJ-2	30/03/2018	ETS DUVICK	INDE	101 474
MOI FOODS IVORY CO	CCI/ABJ/CAJOU/2018-0081	MOIFOODS/2018-CAJ-3	30/03/2018	ETS DUVICK	INDE	154 811
MOI FOODS IVORY CO	CCI/ABJ/CAJOU/2018-0112	MOIFOODS/2018-CAJ-5	03/04/2018	ETS DUVICK	INDE	102 770
MOI FOODS IVORY CO	CCI/ABJ/CAJOU/2018-0113	MOIFOODS/2018-CAJ-4	03/04/2018	ETS DUVICK	INDE	307 607
MOI FOODS IVORY CO	CCI/ABJ/CAJOU/2018-0130	MOIFOODS/2018-CAJ-6	03/04/2018	ETS DUVICK	INDE	102 060
MOI FOODS IVORY CO	CCI/ABJ/CAJOU/2018-0218	MOIFOODS/2018-CAJ-8	11/04/2018	ETS DUVICK	VIETNAM	532 541
MOI FOODS IVORY CO	CCI/ABJ/CAJOU/2018-0276	MOIFOODS/2018-CAJ-9	17/04/2018	B. T. L.	VIETNAM	522 023
MOI FOODS IVORY CO	CCI/ABJ/CAJOU/2018-0305	MOIFOODS/2018-CAJ-10	18/04/2018	AFRICA TRANSIT	INDE	187 170
MOI FOODS IVORY CO	CCI/ABJ/CAJOU/2018-0592	MOIFOODS/2018-CAJ-11	04/05/2018	ETS DUVICK	INDE	197 990
MOI FOODS IVORY CO	CCI/ABJ/CAJOU/2018-0593	MOIFOODS/2018-CAJ-12	04/05/2018	ETS DUVICK	INDE	197 455
MOI FOODS IVORY CO	CCI/ABJ/CAJOU/2018-0613	MOIFOODS/2018-CAJ-13	09/05/2018	B. T. L.	VIETNAM	493 970
MOI FOODS IVORY CO	CCI/ABJ/CAJOU/2018-0662	MOIFOODS/2018-CAJ-14	11/05/2018	B. T. L.	VIETNAM	488 884
MOI FOODS IVORY CO	CCI/ABJ/CAJOU/2018-0939	MOIFOODS/2018-CAJ-15	18/05/2018	ETS DUVICK	INDE	209 180
MOI FOODS IVORY CO	CCI/ABJ/CAJOU/2018-0849	MOIFOODS/2018-CAJ-16	22/05/2018	AFRICA TRANSIT	INDE	52 210
MOI FOODS IVORY CO	CCI/ABJ/CAJOU/2018-0862	MOIFOODS/2018-CAJ-17	23/05/2018	B. T. L.	INDE	484 726
MOI FOODS IVORY CO	CCI/ABJ/CAJOU/2018-1046	MOIFOODS/2018-CAJ-18	29/05/2018	B. T. L.	INDE	199 240
MOI FOODS IVORY CO	CCI/ABJ/CAJOU/2018-1094	MOIFOODS/2018-CAJ-19	31/05/2018	B. T. L.	INDE	489 980
MOI FOODS IVORY CO	CCI/ABJ/CAJOU/2018-1023	MOIFOODS/2018-CAJ-21	01/06/2018	ETS DUVICK	INDE	98 399
MOI FOODS IVORY CO	CCI/ABJ/CAJOU/2018-1069	MOIFOODS/2018-CAJ-20	01/06/2018	ETS DUVICK	INDE	290 308
MOI FOODS IVORY CO	CCI/ABJ/CAJOU/2018-1095	MOIFOODS/2018-CAJ-22	04/06/2018	B. T. L.	VIETNAM	499 495
MOI FOODS IVORY CO	CCI/ABJ/CAJOU/2018-1197	MOIFOODS/2018-CAJ-23	12/06/2018	B. T. L.	VIETNAM	487 343
MOI FOODS IVORY CO	CCI/ABJ/CAJOU/2018-1205	MOIFOODS/2018-CAJ-24	13/06/2018	B. T. L.	VIETNAM	504 650
MOI FOODS IVORY CO	CCI/ABJ/CAJOU/2018-1485	MOIFOODS/2018-CAJ-25	19/06/2018	B. T. L.	VIETNAM	523 920
MOI FOODS IVORY CO	CCI/ABJ/CAJOU/2018-1412	MOIFOODS/2018-CAJ-26	26/06/2018	B. T. L.	VIETNAM	310 325
MOI FOODS IVORY CO	CCI/ABJ/CAJOU/2018-1739	MOIFOODS/2018-CAJ-27	30/07/2018	ETS DUVICK	VIETNAM	726 140
MOI FOODS IVORY CO	CCI/ABJ/CAJOU/2018-1840	MOIFOODS/2018-CAJ-28	24/08/2018	ETS DUVICK	INDE	153 111
<b>Total MOI FOODS IVORY COAST Limited</b>						<b>8 672 581</b>
MONDIAL COMMODIT	CCI/ABJ/CAJOU/2018-0258	MONDIALCOMM/2018-CAJ-1	17/04/2018	SOGENA-CI	VIETNAM	262 320
MONDIAL COMMODIT	CCI/ABJ/CAJOU/2018-0390	MONDIALCOMM/2018-CAJ-2	20/04/2018	SOGENA-CI	INDE	105 350
MONDIAL COMMODIT	CCI/ABJ/CAJOU/2018-0373	MONDIALCOMM/2018-CAJ-3	24/04/2018	SOGENA-CI	INDE	103 720
MONDIAL COMMODIT	CCI/ABJ/CAJOU/2018-0374	MONDIALCOMM/2018-CAJ-8	24/04/2018	SOGENA-CI	INDE	104 170
MONDIAL COMMODIT	CCI/ABJ/CAJOU/2018-0375	MONDIALCOMM/2018-CAJ-7	24/04/2018	SOGENA-CI	INDE	103 950
MONDIAL COMMODIT	CCI/ABJ/CAJOU/2018-0376	MONDIALCOMM/2018-CAJ-6	24/04/2018	SOGENA-CI	INDE	104 210
MONDIAL COMMODIT	CCI/ABJ/CAJOU/2018-0377	MONDIALCOMM/2018-CAJ-5	24/04/2018	SOGENA-CI	INDE	104 760
MONDIAL COMMODIT	CCI/ABJ/CAJOU/2018-0378	MONDIALCOMM/2018-CAJ-15	24/04/2018	SOGENA-CI	INDE	102 840
MONDIAL COMMODIT	CCI/ABJ/CAJOU/2018-0379	MONDIALCOMM/2018-CAJ-13	24/04/2018	SOGENA-CI	INDE	51 360
MONDIAL COMMODIT	CCI/ABJ/CAJOU/2018-0380	MONDIALCOMM/2018-CAJ-14	24/04/2018	SOGENA-CI	INDE	51 650
MONDIAL COMMODIT	CCI/ABJ/CAJOU/2018-0381	MONDIALCOMM/2018-CAJ-12	24/04/2018	SOGENA-CI	INDE	52 260

21/43

CERTIFICATS DE PESAGE DES SOCIÉTÉS COMMERCIALES MARS-SEPTEMBRE 2018

Exportateur	N° Certificat	N° Packing List	Date Packing List	Transitaire	Pays de destination	Poids Net (Kg)
MONDIAL COMMODIT	CCI/ABJ/CAJOU/2018-0382	MONDIALCOMM/2018-CAJ-11	24/04/2018	SOGENA-CI	INDE	52 050
MONDIAL COMMODIT	CCI/ABJ/CAJOU/2018-0383	MONDIALCOMM/2018-CAJ-9	24/04/2018	SOGENA-CI	INDE	103 420
MONDIAL COMMODIT	CCI/ABJ/CAJOU/2018-0384	MONDIALCOMM/2018-CAJ-10	24/04/2018	SOGENA-CI	INDE	51 920
MONDIAL COMMODIT	CCI/ABJ/CAJOU/2018-0486	MONDIALCOMM/2018-CAJ-4	24/04/2018	SOGENA-CI	INDE	105 790
MONDIAL COMMODIT	CCI/ABJ/CAJOU/2018-0391	MONDIALCOMM/2018-CAJ-16	25/04/2018	SOGENA-CI	VIETNAM	309 580
MONDIAL COMMODIT	CCI/ABJ/CAJOU/2018-0458	MONDIALCOMM/2018-CAJ-17	25/04/2018	SOGENA-CI	INDE	96 335
MONDIAL COMMODIT	CCI/ABJ/CAJOU/2018-0530	MONDIALCOMM/2018-CAJ-18	02/05/2018	SOGENA-CI	VIETNAM	823 215
MONDIAL COMMODIT	CCI/ABJ/CAJOU/2018-0531	MONDIALCOMM/2018-CAJ-21	02/05/2018	SOGENA-CI	INDE	51 130
MONDIAL COMMODIT	CCI/ABJ/CAJOU/2018-0649	MONDIALCOMM/2018-CAJ-22	02/05/2018	SOGENA-CI	VIETNAM	410 496
MONDIAL COMMODIT	CCI/ABJ/CAJOU/2018-0808	MONDIALCOMM/2018-CAJ-56	02/05/2018	SOGENA-CI	INDE	233 640
MONDIAL COMMODIT	CCI/ABJ/CAJOU/2018-1958	MONDIALCOMM/2018-CAJ-19	02/05/2018	SOGENA-CI	INDE	105 000
MONDIAL COMMODIT	CCI/ABJ/CAJOU/2018-0685	MONDIALCOMM/2018-CAJ-23	14/05/2018	SOGENA-CI	VIETNAM	307 650
MONDIAL COMMODIT	CCI/ABJ/CAJOU/2018-0897	MONDIALCOMM/2018-CAJ-25	22/05/2018	SOGENA-CI	VIETNAM	621 320
MONDIAL COMMODIT	CCI/ABJ/CAJOU/2018-0938	MONDIALCOMM/2018-CAJ-26	22/05/2018	SOGENA-CI	VIETNAM	207 650
MONDIAL COMMODIT	CCI/ABJ/CAJOU/2018-0962	MONDIALCOMM/2018-CAJ-24	22/05/2018	SOGENA-CI	VIETNAM	241 990
MONDIAL COMMODIT	CCI/ABJ/CAJOU/2018-1014	MONDIALCOMM/2018-CAJ-27	22/05/2018	SOGENA-CI	VIETNAM	303 240
MONDIAL COMMODIT	CCI/ABJ/CAJOU/2018-1005	MONDIALCOMM/2018-CAJ-31	30/05/2018	MANTRA IVOIRE	VIETNAM	102 960
MONDIAL COMMODIT	CCI/ABJ/CAJOU/2018-1006	MONDIALCOMM/2018-CAJ-29	30/05/2018	MANTRA IVOIRE	INDE	48 818
MONDIAL COMMODIT	CCI/ABJ/CAJOU/2018-1007	MONDIALCOMM/2018-CAJ-30	30/05/2018	MANTRA IVOIRE	INDE	48 756
MONDIAL COMMODIT	CCI/ABJ/CAJOU/2018-1008	MONDIALCOMM/2018-CAJ-28	30/05/2018	MANTRA IVOIRE	INDE	95 081
MONDIAL COMMODIT	CCI/ABJ/CAJOU/2018-1314	MONDIALCOMM/2018-CAJ-32	15/06/2018	DIKAN TRANSIT	VIETNAM	212 285
MONDIAL COMMODIT	CCI/ABJ/CAJOU/2018-1324	MONDIALCOMM/2018-CAJ-33	19/06/2018	SOGENA-CI	VIETNAM	222 420
MONDIAL COMMODIT	CCI/ABJ/CAJOU/2018-1329	MONDIALCOMM/2018-CAJ-34	19/06/2018	SOGENA-CI	VIETNAM	366 425
MONDIAL COMMODIT	CCI/ABJ/CAJOU/2018-1423	MONDIALCOMM/2018-CAJ-36	26/06/2018	DIKAN TRANSIT	VIETNAM	159 190
MONDIAL COMMODIT	CCI/ABJ/CAJOU/2018-1454	MONDIALCOMM/2018-CAJ-38	28/06/2018	MANTRA IVOIRE	INDE	48 525
MONDIAL COMMODIT	CCI/ABJ/CAJOU/2018-1455	MONDIALCOMM/2018-CAJ-39	28/06/2018	MANTRA IVOIRE	INDE	49 268
MONDIAL COMMODIT	CCI/ABJ/CAJOU/2018-1456	MONDIALCOMM/2018-CAJ-40	28/06/2018	MANTRA IVOIRE	INDE	48 337
MONDIAL COMMODIT	CCI/ABJ/CAJOU/2018-1457	MONDIALCOMM/2018-CAJ-37	28/06/2018	MANTRA IVOIRE	INDE	96 049
MONDIAL COMMODIT	CCI/ABJ/CAJOU/2018-1690	MONDIALCOMM/2018-CAJ-41	24/07/2018	DIKAN TRANSIT	VIETNAM	110 314
MONDIAL COMMODIT	CCI/ABJ/CAJOU/2018-1691	MONDIALCOMM/2018-COT-43	24/07/2018	DIKAN TRANSIT	VIETNAM	219 886
MONDIAL COMMODIT	CCI/ABJ/CAJOU/2018-1692	MONDIALCOMM/2018-CAJ-42	24/07/2018	DIKAN TRANSIT	VIETNAM	109 169
MONDIAL COMMODIT	CCI/ABJ/CAJOU/2018-1741	MONDIALCOMM/2018-CAJ-44	26/07/2018	SOGENA-CI	VIETNAM	586 116
MONDIAL COMMODIT	CCI/ABJ/CAJOU/2018-1719	MONDIALCOMM/2018-CAJ-45	31/07/2018	MANTRA IVOIRE	INDE	42 848
MONDIAL COMMODIT	CCI/ABJ/CAJOU/2018-1720	MONDIALCOMM/2018-CAJ-46	31/07/2018	MANTRA IVOIRE	INDE	101 490
MONDIAL COMMODIT	CCI/ABJ/CAJOU/2018-1983	MONDIALCOMM/2018-CAJ-47	31/07/2018	MANTRA IVOIRE	INDE	96 060
MONDIAL COMMODIT	CCI/ABJ/CAJOU/2018-1780	MONDIALCOMM/2018-CAJ-50	13/08/2018	SOGENA-CI	INDE	306 720
MONDIAL COMMODIT	CCI/ABJ/CAJOU/2018-1781	MONDIALCOMM/2018-CAJ-51	13/08/2018	SOGENA-CI	INDE	102 230
MONDIAL COMMODIT	CCI/ABJ/CAJOU/2018-1788	MONDIALCOMM/2018-CAJ-48	13/08/2018	SOGENA-CI	VIETNAM	407 470

22/43

CERTIFICATS DE PESAGE DES SOCIÉTÉS COMMERCIALES MARS-SEPTEMBRE 2018

Exportateur	N° Certificat	N° Packing List	Date Packing List	Transitaire	Pays de destination	Poids Net (Kg)
MONDIAL COMMODIT	CCI/ABJ/CAJOU/2018-2037	MONDIALCOMM/2018-CAJ-49	13/08/2018	SOGENA-CI	VIETNAM	514 880
MONDIAL COMMODIT	CCI/ABJ/CAJOU/2018-2014	MONDIALCOMM/2018-CAJ-53	20/09/2018	DIKAN TRANSIT	INDE	112 282
MONDIAL COMMODIT	CCI/ABJ/CAJOU/2018-2015	MONDIALCOMM/2018-CAJ-52	20/09/2018	SOGENA-CI	VIETNAM	285 130
MONDIAL COMMODIT	CCI/ABJ/CAJOU/2018-2025	MONDIALCOMM/2018-CAJ-55	24/09/2018	DIKAN TRANSIT	INDE	49 010
MONDIAL COMMODIT	CCI/ABJ/CAJOU/2018-2072	MONDIALCOMM/2018-CAJ-54	24/09/2018	DIKAN TRANSIT	INDE	49 780
<b>Total MONDIAL COMMODITIES SARL</b>						<b>9 762 515</b>
OCEAN Sa	CCI/ABJ/CAJOU/2018-0146	OCEAN/2018-CAJ-4	06/04/2018	MOVIS	VIETNAM	181 356
OCEAN Sa	CCI/ABJ/CAJOU/2018-0150	OCEAN/2018-CAJ-2	06/04/2018	MOVIS	VIETNAM	292 905
OCEAN Sa	CCI/ABJ/CAJOU/2018-0151	OCEAN/2018-CAJ-1	06/04/2018	MOVIS	INDE	103 303
OCEAN Sa	CCI/ABJ/CAJOU/2018-0147	OCEAN/2018-CAJ-5	13/04/2018	MOVIS	INDE	148 039
OCEAN Sa	CCI/ABJ/CAJOU/2018-0233	OCEAN/2018-CAJ-6	16/04/2018	MOVIS	INDONESIE	509 574
OCEAN Sa	CCI/ABJ/CAJOU/2018-0720	OCEAN/2018-CAJ-7	14/05/2018	MOVIS	VIETNAM	167 714
OCEAN Sa	CCI/ABJ/CAJOU/2018-0721	OCEAN/2018-CAJ-8	14/05/2018	MOVIS	VIETNAM	119 913
OCEAN Sa	CCI/ABJ/CAJOU/2018-0759	OCEAN/2018-CAJ-9	17/05/2018	MOVIS	VIETNAM	206 459
OCEAN Sa	CCI/ABJ/CAJOU/2018-0816	OCEAN/2018-CAJ-10	18/05/2018	MOVIS	VIETNAM	295 330
OCEAN Sa	CCI/ABJ/CAJOU/2018-0931	OCEAN/2018-CAJ-11	25/05/2018	MOVIS	VIETNAM	196 797
OCEAN Sa	CCI/ABJ/CAJOU/2018-0971	OCEAN/2018-CAJ-13	25/05/2018	MOVIS	INDE	88 355
OCEAN Sa	CCI/ABJ/CAJOU/2018-0972	OCEAN/2018-CAJ-14	25/05/2018	MOVIS	INDE	206 522
OCEAN Sa	CCI/ABJ/CAJOU/2018-0973	OCEAN/2018-CAJ-12	25/05/2018	MOVIS	INDE	104 154
OCEAN Sa	CCI/ABJ/CAJOU/2018-1188	OCEAN/2018-CAJ-15	07/06/2018	MOVIS	VIETNAM	147 704
OCEAN Sa	CCI/ABJ/CAJOU/2018-1685	OCEAN/2018-CAJ-19	24/07/2018	MOVIS	INDE	222 816
OCEAN Sa	CCI/ABJ/CAJOU/2018-1686	OCEAN/2018-CAJ-16	24/07/2018	MOVIS	INDE	93 188
OCEAN Sa	CCI/ABJ/CAJOU/2018-1687	OCEAN/2018-CAJ-17	24/07/2018	MOVIS	INDE	93 808
OCEAN Sa	CCI/ABJ/CAJOU/2018-1778	OCEAN/2018-CAJ-21	10/08/2018	MOVIS	INDE	91 823
<b>Total OCEAN Sa</b>						<b>3 269 760</b>
OLAM IVOIRE Sa	CCI/ABJ/CAJOU/2018-0001	OLAMIVOIRE/2018-CAJ-2	20/03/2018	MANTRA IVOIRE	INDE	102 163
OLAM IVOIRE Sa	CCI/ABJ/CAJOU/2018-0003	OLAMIVOIRE/2018-CAJ-1	20/03/2018	MANTRA IVOIRE	INDE	313 044
OLAM IVOIRE Sa	CCI/ABJ/CAJOU/2018-0211	OLAMIVOIRE/2018-CAJ-3	20/03/2018	MANTRA IVOIRE	INDE	419 062
OLAM IVOIRE Sa	CCI/ABJ/CAJOU/2018-0011	OLAMIVOIRE/2018-CAJ-4	22/03/2018	MANTRA IVOIRE	INDE	104 854
OLAM IVOIRE Sa	CCI/ABJ/CAJOU/2018-0015	OLAMIVOIRE/2018-CAJ-8	26/03/2018	MANTRA IVOIRE	INDE	210 800
OLAM IVOIRE Sa	CCI/ABJ/CAJOU/2018-0016	OLAMIVOIRE/2018-CAJ-5	26/03/2018	MANTRA IVOIRE	VIETNAM	756 730
OLAM IVOIRE Sa	CCI/ABJ/CAJOU/2018-0032	OLAMIVOIRE/2018-CAJ-12	26/03/2018	MANTRA IVOIRE	VIETNAM	514 535
OLAM IVOIRE Sa	CCI/ABJ/CAJOU/2018-0033	OLAMIVOIRE/2018-CAJ-11	26/03/2018	MANTRA IVOIRE	INDE	710 474
OLAM IVOIRE Sa	CCI/ABJ/CAJOU/2018-0036	OLAMIVOIRE/2018-CAJ-9	26/03/2018	MANTRA IVOIRE	INDE	317 756
OLAM IVOIRE Sa	CCI/ABJ/CAJOU/2018-0046	OLAMIVOIRE/2018-CAJ-13	26/03/2018	MANTRA IVOIRE	VIETNAM	260 688
OLAM IVOIRE Sa	CCI/ABJ/CAJOU/2018-0117	OLAMIVOIRE/2018-CAJ-7	26/03/2018	NECOTRANS	VIETNAM	510 440
OLAM IVOIRE Sa	CCI/ABJ/CAJOU/2018-0051	OLAMIVOIRE/2018-CAJ-14	27/03/2018	NECOTRANS	VIETNAM	306 036
OLAM IVOIRE Sa	CCI/ABJ/CAJOU/2018-0118	OLAMIVOIRE/2018-CAJ-16	27/03/2018	NECOTRANS	INDE	937 448

23/43

CERTIFICATS DE PESAGE DES SOCIÉTÉS COMMERCIALES MARS-SEPTEMBRE 2018

Exportateur	N° Certificat	N° Packing List	Date Packing List	Transitaire	Pays de destination	Poids Net (Kg)
OLAM IVOIRE Sa	CCI/SP/CAJOU/2018-0043	OLAM IV SP 2018/SPRCN/001	27/03/2018	MANTRA IVOIRE	INDE	497 733
OLAM IVOIRE Sa	CCI/SP/CAJOU/2018-0044	OLAM IV SP 2018/SPRCN/002	27/03/2018	MANTRA IVOIRE	INDE	491 728
OLAM IVOIRE Sa	CCI/ABJ/CAJOU/2018-0064	OLAMIVOIRE/2018-CAJ-20	28/03/2018	B. T. L.	INDE	201 742
OLAM IVOIRE Sa	CCI/ABJ/CAJOU/2018-0067	OLAMIVOIRE/2018-CAJ-19	28/03/2018	MANTRA IVOIRE	VIETNAM	318 881
OLAM IVOIRE Sa	CCI/ABJ/CAJOU/2018-0068	OLAMIVOIRE/2018-CAJ-18	28/03/2018	MANTRA IVOIRE	INDE	397 580
OLAM IVOIRE Sa	CCI/ABJ/CAJOU/2018-0065	OLAMIVOIRE/2018-CAJ-23	29/03/2018	MANTRA IVOIRE	INDE	112 271
OLAM IVOIRE Sa	CCI/ABJ/CAJOU/2018-0066	OLAMIVOIRE/2018-CAJ-24	29/03/2018	MANTRA IVOIRE	INDE	380 993
OLAM IVOIRE Sa	CCI/ABJ/CAJOU/2018-0086	OLAMIVOIRE/2018-CAJ-22	29/03/2018	MANTRA IVOIRE	INDE	412 397
OLAM IVOIRE Sa	CCI/ABJ/CAJOU/2018-0084	OLAMIVOIRE/2018-CAJ-25	30/03/2018	MANTRA IVOIRE	INDE	613 235
OLAM IVOIRE Sa	CCI/ABJ/CAJOU/2018-0108	OLAMIVOIRE/2018-CAJ-26	03/04/2018	MANTRA IVOIRE	VIETNAM	605 512
OLAM IVOIRE Sa	CCI/ABJ/CAJOU/2018-0114	OLAMIVOIRE/2018-CAJ-27	04/04/2018	MANTRA IVOIRE	INDE	315 741
OLAM IVOIRE Sa	CCI/ABJ/CAJOU/2018-0137	OLAMIVOIRE/2018-CAJ-28	05/04/2018	MANTRA IVOIRE	INDE	359 244
OLAM IVOIRE Sa	CCI/ABJ/CAJOU/2018-0186	OLAMIVOIRE/2018-CAJ-29	10/04/2018	MANTRA IVOIRE	VIETNAM	501 989
OLAM IVOIRE Sa	CCI/ABJ/CAJOU/2018-0187	OLAMIVOIRE/2018-CAJ-30	10/04/2018	MANTRA IVOIRE	VIETNAM	330 487
OLAM IVOIRE Sa	CCI/ABJ/CAJOU/2018-0217	OLAMIVOIRE/2018-CAJ-31	12/04/2018	MANTRA IVOIRE	INDE	578 643
OLAM IVOIRE Sa	CCI/ABJ/CAJOU/2018-0203	OLAMIVOIRE/2018-CAJ-32	13/04/2018	NECOTRANS	VIETNAM	486 660
OLAM IVOIRE Sa	CCI/ABJ/CAJOU/2018-0231	OLAMIVOIRE/2018-CAJ-34	16/04/2018	NECOTRANS	INDE	357 757
OLAM IVOIRE Sa	CCI/ABJ/CAJOU/2018-0232	OLAMIVOIRE/2018-CAJ-36	16/04/2018	NECOTRANS	INDE	483 666
OLAM IVOIRE Sa	CCI/ABJ/CAJOU/2018-0251	OLAMIVOIRE/2018-CAJ-37	16/04/2018	NECOTRANS	INDE	492 802
OLAM IVOIRE Sa	CCI/ABJ/CAJOU/2018-0252	OLAMIVOIRE/2018-CAJ-33	16/04/2018	NECOTRANS	VIETNAM	322 422
OLAM IVOIRE Sa	CCI/ABJ/CAJOU/2018-0246	OLAMIVOIRE/2018-CAJ-39	17/04/2018	B. T. L.	VIETNAM	493 326
OLAM IVOIRE Sa	CCI/ABJ/CAJOU/2018-0275	OLAMIVOIRE/2018-CAJ-38	17/04/2018	MANTRA IVOIRE	INDE	498 967
OLAM IVOIRE Sa	CCI/ABJ/CAJOU/2018-0421	OLAMIVOIRE/2018-CAJ-40	17/04/2018	MANTRA IVOIRE	VIETNAM	811 017
OLAM IVOIRE Sa	CCI/SP/CAJOU/2018-0315	OLAM IV SA-2018-SP-CAJ-35	18/04/2018	MANTRA IVOIRE	INDE	443 647
OLAM IVOIRE Sa	CCI/ABJ/CAJOU/2018-0320	OLAMIVOIRE/2018-CAJ-44	19/04/2018	MANTRA IVOIRE	INDE	99 726
OLAM IVOIRE Sa	CCI/ABJ/CAJOU/2018-0340	OLAMIVOIRE/2018-CAJ-45	20/04/2018	MANTRA IVOIRE	VIETNAM	539 101
OLAM IVOIRE Sa	CCI/ABJ/CAJOU/2018-0361	OLAMIVOIRE/2018-46	20/04/2018	B. T. L.	INDE	505 698
OLAM IVOIRE Sa	CCI/ABJ/CAJOU/2018-0358	OLAMIVOIRE/2018-CAJ-48	23/04/2018	NECOTRANS	VIETNAM	493 355
OLAM IVOIRE Sa	CCI/ABJ/CAJOU/2018-1317	OLAMIVOIRE/2018-CAJ-47	23/04/2018	MANTRA IVOIRE	INDE	651 546
OLAM IVOIRE Sa	CCI/ABJ/CAJOU/2018-0415	OLAMIVOIRE/2018-CAJ-50	24/04/2018	B. T. L.	INDE	454 923
OLAM IVOIRE Sa	CCI/ABJ/CAJOU/2018-0439	OLAMIVOIRE/2018-CAJ-56	25/04/2018	MANTRA IVOIRE	VIETNAM	394 880
OLAM IVOIRE Sa	CCI/ABJ/CAJOU/2018-0489	OLAMIVOIRE/2018-CAJ-55	25/04/2018	MANTRA IVOIRE	VIETNAM	434 892
OLAM IVOIRE Sa	CCI/ABJ/CAJOU/2018-0449	OLAMIVOIRE/2018-CAJ-59	26/04/2018	MANTRA IVOIRE	VIETNAM	184 862
OLAM IVOIRE Sa	CCI/ABJ/CAJOU/2018-0474	OLAMIVOIRE/2018-CAJ-58	26/04/2018	MANTRA IVOIRE	VIETNAM	302 886
OLAM IVOIRE Sa	CCI/ABJ/CAJOU/2018-0476	OLAMIVOIRE/2018-CAJ-57	26/04/2018	B. T. L.	INDE	519 319
OLAM IVOIRE Sa	CCI/ABJ/CAJOU/2018-0475	OLAMIVOIRE/2018-CAJ-62	27/04/2018	MANTRA IVOIRE	VIETNAM	450 526
OLAM IVOIRE Sa	CCI/ABJ/CAJOU/2018-0481	OLAMIVOIRE/2018-CAJ-60	27/04/2018	MANTRA IVOIRE	VIETNAM	151 448
OLAM IVOIRE Sa	CCI/ABJ/CAJOU/2018-0484	OLAMIVOIRE/2018-CAJ-61	27/04/2018	MANTRA IVOIRE	INDE	498 111

24/43

CERTIFICATS DE PESAGE DES SOCIÉTÉS COMMERCIALES MARS-SEPTEMBRE 2018

Exportateur	N° Certificat	N° Packing List	Date Packing List	Transitaire	Pays de destination	Poids Net (Kg)
OLAM IVOIRE Sa	CCI/SP/CAJOU/2018-0490	OLAM IV SA-2018-SP-CAJ-54	27/04/2018	MANTRA IVOIRE	VIETNAM	530 563
OLAM IVOIRE Sa	CCI/SP/CAJOU/2018-0491	OLAM IV SA-2018-SP-CAJ-51	27/04/2018	MANTRA IVOIRE	VIETNAM	548 291
OLAM IVOIRE Sa	CCI/SP/CAJOU/2018-0492	OLAM IV SA-2018-SP-CAJ-53	27/04/2018	MANTRA IVOIRE	VIETNAM	534 570
OLAM IVOIRE Sa	CCI/SP/CAJOU/2018-0494	OLAM IV SA-2018-SP-CAJ-52	27/04/2018	MANTRA IVOIRE	VIETNAM	652 194
OLAM IVOIRE Sa	CCI/ABJ/CAJOU/2018-0511	OLAMIVOIRE/2018-CAJ-65	02/05/2018	MANTRA IVOIRE	INDE	394 741
OLAM IVOIRE Sa	CCI/ABJ/CAJOU/2018-0512	OLAMIVOIRE/2018-CAJ-67	02/05/2018	MANTRA IVOIRE	INDE	248 045
OLAM IVOIRE Sa	CCI/ABJ/CAJOU/2018-0564	OLAMIVOIRE/2018-CAJ-68	02/05/2018	MANTRA IVOIRE	VIETNAM	207 645
OLAM IVOIRE Sa	CCI/ABJ/CAJOU/2018-0565	OLAMIVOIRE/2018-CAJ-73	02/05/2018	MANTRA IVOIRE	VIETNAM	98 648
OLAM IVOIRE Sa	CCI/ABJ/CAJOU/2018-0629	OLAMIVOIRE/2018-CAJ-74	02/05/2018	MANTRA IVOIRE	VIETNAM	545 106
OLAM IVOIRE Sa	CCI/ABJ/CAJOU/2018-0675	OLAMIVOIRE/2018-CAJ-75	02/05/2018	MANTRA IVOIRE	VIETNAM	533 089
OLAM IVOIRE Sa	CCI/ABJ/CAJOU/2018-0550	OLAMIVOIRE/2018-CAJ-79	03/05/2018	MANTRA IVOIRE	VIETNAM	543 954
OLAM IVOIRE Sa	CCI/ABJ/CAJOU/2018-0551	OLAMIVOIRE/2018-CAJ-64	03/05/2018	NECOTRANS	VIETNAM	325 242
OLAM IVOIRE Sa	CCI/ABJ/CAJOU/2018-0563	OLAMIVOIRE/2018-CAJ-76	03/05/2018	MANTRA IVOIRE	VIETNAM	325 228
OLAM IVOIRE Sa	CCI/ABJ/CAJOU/2018-0591	OLAMIVOIRE/2018-CAJ-77	03/05/2018	MANTRA IVOIRE	VIETNAM	204 964
OLAM IVOIRE Sa	CCI/ABJ/CAJOU/2018-0618	OLAMIVOIRE/2018-CAJ-78	03/05/2018	MANTRA IVOIRE	VIETNAM	539 990
OLAM IVOIRE Sa	CCI/SP/CAJOU/2018-0573	OLAM IV SA-2018-SP-CAJ-69	03/05/2018	MANTRA IVOIRE	VIETNAM	648 505
OLAM IVOIRE Sa	CCI/SP/CAJOU/2018-0574	OLAM IV SA-2018-SP-CAJ-70	03/05/2018	MANTRA IVOIRE	VIETNAM	299 900
OLAM IVOIRE Sa	CCI/SP/CAJOU/2018-0575	OLAM IV SA-2018-SP-CAJ-71	03/05/2018	MANTRA IVOIRE	VIETNAM	621 702
OLAM IVOIRE Sa	CCI/SP/CAJOU/2018-0576	OLAM IV SA-2018-SP-CAJ-72	03/05/2018	MANTRA IVOIRE	VIETNAM	536 660
OLAM IVOIRE Sa	CCI/ABJ/CAJOU/2018-0617	OLAMIVOIRE/2018-CAJ-80	04/05/2018	MANTRA IVOIRE	VIETNAM	532 434
OLAM IVOIRE Sa	CCI/ABJ/CAJOU/2018-0601	OLAMIVOIRE/2018-CAJ-81	07/05/2018	MANTRA IVOIRE	VIETNAM	54 011
OLAM IVOIRE Sa	CCI/ABJ/CAJOU/2018-0602	OLAMIVOIRE/2018-CAJ-82	07/05/2018	MANTRA IVOIRE	VIETNAM	26 212
OLAM IVOIRE Sa	CCI/ABJ/CAJOU/2018-0639	OLAMIVOIRE/2018-CAJ-83	07/05/2018	MANTRA IVOIRE	VIETNAM	507 545
OLAM IVOIRE Sa	CCI/ABJ/CAJOU/2018-1040	OLAMIVOIRE/2018-CAJ-63	07/05/2018	MANTRA IVOIRE	VIETNAM	434 541
OLAM IVOIRE Sa	CCI/SP/CAJOU/2018-0590	OLAM IV SA-2018-SP-CAJ-84	07/05/2018	MANTRA IVOIRE	VIETNAM	303 936
OLAM IVOIRE Sa	CCI/SP/CAJOU/2018-0604	OLAM IV SA-2018-SP-CAJ-85	07/05/2018	MANTRA IVOIRE	VIETNAM	544 783
OLAM IVOIRE Sa	CCI/SP/CAJOU/2018-0637	OLAM IV SA-2018-SP-CAJ-88	07/05/2018	MANTRA IVOIRE	INDE	361 540
OLAM IVOIRE Sa	CCI/SP/CAJOU/2018-0638	OLAM IV SA-2018-SP-CAJ-86	07/05/2018	MANTRA IVOIRE	VIETNAM	532 308
OLAM IVOIRE Sa	CCI/ABJ/CAJOU/2018-0657	OLAMIVOIRE/2018-CAJ-89	08/05/2018	MANTRA IVOIRE	VIETNAM	328 666
OLAM IVOIRE Sa	CCI/ABJ/CAJOU/2018-0659	OLAMIVOIRE/2018-CAJ-92	08/05/2018	B. T. L.	VIETNAM	374 155
OLAM IVOIRE Sa	CCI/ABJ/CAJOU/2018-0660	OLAMIVOIRE/2018-CAJ-94	08/05/2018	B. T. L.	VIETNAM	320 617
OLAM IVOIRE Sa	CCI/ABJ/CAJOU/2018-0667	OLAMIVOIRE/2018-CAJ-95	08/05/2018	MANTRA IVOIRE	VIETNAM	562 250
OLAM IVOIRE Sa	CCI/ABJ/CAJOU/2018-0680	OLAMIVOIRE/2018-CAJ-91	08/05/2018	NECOTRANS	VIETNAM	527 341
OLAM IVOIRE Sa	CCI/ABJ/CAJOU/2018-0795	OLAMIVOIRE/2018-CAJ-87	08/05/2018	MANTRA IVOIRE	VIETNAM	74 838
OLAM IVOIRE Sa	CCI/ABJ/CAJOU/2018-0992	OLAMIVOIRE/2018-CAJ-90	08/05/2018	MANTRA IVOIRE	VIETNAM	326 112
OLAM IVOIRE Sa	CCI/ABJ/CAJOU/2018-0790	OLAMIVOIRE/2018-CAJ-93	09/05/2018	MANTRA IVOIRE	VIETNAM	662 380
OLAM IVOIRE Sa	CCI/ABJ/CAJOU/2018-0699	OLAMIVOIRE/2018-CAJ-98	14/05/2018	B. T. L.	INDE	696 792
OLAM IVOIRE Sa	CCI/ABJ/CAJOU/2018-0728	OLAMIVOIRE/2018-CAJ-97	14/05/2018	MANTRA IVOIRE	VIETNAM	517 540

25/43

CERTIFICATS DE PESAGE DES SOCIÉTÉS COMMERCIALES MARS-SEPTEMBRE 2018

Exportateur	N° Certificat	N° Packing List	Date Packing List	Transitaire	Pays de destination	Poids Net (Kg)
OLAM IVOIRE Sa	CCI/ABJ/CAJOU/2018-0784	OLAMIVOIRE/2018-CAJ-100	14/05/2018	MANTRA IVOIRE	INDE	296 490
OLAM IVOIRE Sa	CCI/ABJ/CAJOU/2018-1439	OLAMIVOIRE/2018-CAJ-99	14/05/2018	MANTRA IVOIRE	VIETNAM	208 190
OLAM IVOIRE Sa	CCI/SP/CAJOU/2018-0730	OLAM IV SA-2018-SP-CAJ-96	14/05/2018	MANTRA IVOIRE	VIETNAM	552 841
OLAM IVOIRE Sa	CCI/ABJ/CAJOU/2018-0698	OLAMIVOIRE/2018-CAJ-108	15/05/2018	MANTRA IVOIRE	VIETNAM	290 808
OLAM IVOIRE Sa	CCI/ABJ/CAJOU/2018-0700	OLAMIVOIRE/2018-CAJ-105	15/05/2018	NECOTRANS	VIETNAM	541 920
OLAM IVOIRE Sa	CCI/ABJ/CAJOU/2018-0701	OLAMIVOIRE/2018-CAJ-106	15/05/2018	NECOTRANS	VIETNAM	324 047
OLAM IVOIRE Sa	CCI/ABJ/CAJOU/2018-0729	OLAMIVOIRE/2018-CAJ-101	15/05/2018	MANTRA IVOIRE	VIETNAM	298 790
OLAM IVOIRE Sa	CCI/ABJ/CAJOU/2018-0731	OLAMIVOIRE/2018-CAJ-107	15/05/2018	MANTRA IVOIRE	VIETNAM	50 532
OLAM IVOIRE Sa	CCI/ABJ/CAJOU/2018-0734	OLAMIVOIRE/2018-CAJ-112	15/05/2018	MANTRA IVOIRE	VIETNAM	370 450
OLAM IVOIRE Sa	CCI/ABJ/CAJOU/2018-0735	OLAMIVOIRE/2018-CAJ-103	15/05/2018	MANTRA IVOIRE	VIETNAM	206 125
OLAM IVOIRE Sa	CCI/ABJ/CAJOU/2018-0737	OLAMIVOIRE/2018-CAJ-110	15/05/2018	MANTRA IVOIRE	VIETNAM	529 825
OLAM IVOIRE Sa	CCI/ABJ/CAJOU/2018-0781	OLAMIVOIRE/2018-CAJ-109	15/05/2018	NECOTRANS	VIETNAM	500 339
OLAM IVOIRE Sa	CCI/ABJ/CAJOU/2018-0858	OLAMIVOIRE/2018-CAJ-111	15/05/2018	MANTRA IVOIRE	VIETNAM	519 575
OLAM IVOIRE Sa	CCI/ABJ/CAJOU/2018-0791	OLAMIVOIRE/2018-CAJ-113	16/05/2018	MANTRA IVOIRE	VIETNAM	537 591
OLAM IVOIRE Sa	CCI/ABJ/CAJOU/2018-0780	OLAMIVOIRE/2018-CAJ-114	17/05/2018	MEDLOG	VIETNAM	493 095
OLAM IVOIRE Sa	CCI/ABJ/CAJOU/2018-0863	OLAMIVOIRE/2018-CAJ-115	17/05/2018	MANTRA IVOIRE	VIETNAM	528 262
OLAM IVOIRE Sa	CCI/ABJ/CAJOU/2018-0874	OLAMIVOIRE/2018-CAJ-116	17/05/2018	MANTRA IVOIRE	VIETNAM	365 732
OLAM IVOIRE Sa	CCI/ABJ/CAJOU/2018-0842	OLAMIVOIRE/2018-CAJ-117	18/05/2018	MANTRA IVOIRE	VIETNAM	541 433
OLAM IVOIRE Sa	CCI/ABJ/CAJOU/2018-0864	OLAMIVOIRE/2018-CAJ-118	18/05/2018	MANTRA IVOIRE	VIETNAM	527 573
OLAM IVOIRE Sa	CCI/ABJ/CAJOU/2018-0944	OLAMIVOIRE/2018-CAJ-119	18/05/2018	MANTRA IVOIRE	VIETNAM	429 041
OLAM IVOIRE Sa	CCI/ABJ/CAJOU/2018-0830	OLAMIVOIRE/2018-CAJ-120	22/05/2018	MANTRA IVOIRE	VIETNAM	179 606
OLAM IVOIRE Sa	CCI/ABJ/CAJOU/2018-0919	OLAMIVOIRE/2018-CAJ-121	23/05/2018	MANTRA IVOIRE	INDE	148 892
OLAM IVOIRE Sa	CCI/ABJ/CAJOU/2018-0940	OLAMIVOIRE/2018-CAJ-123	23/05/2018	B. T. L.	VIETNAM	497 070
OLAM IVOIRE Sa	CCI/ABJ/CAJOU/2018-0966	OLAMIVOIRE/2018-CAJ-128	23/05/2018	MANTRA IVOIRE	INDE	16 536
OLAM IVOIRE Sa	CCI/ABJ/CAJOU/2018-0967	OLAMIVOIRE/2018-CAJ-124	23/05/2018	MANTRA IVOIRE	VIETNAM	533 872
OLAM IVOIRE Sa	CCI/ABJ/CAJOU/2018-0968	OLAMIVOIRE/2018-CAJ-127	23/05/2018	MANTRA IVOIRE	VIETNAM	545 978
OLAM IVOIRE Sa	CCI/ABJ/CAJOU/2018-1016	OLAMIVOIRE/2018-CAJ-122	23/05/2018	B. T. L.	VIETNAM	513 890
OLAM IVOIRE Sa	CCI/ABJ/CAJOU/2018-1138	OLAMIVOIRE/2018-CAJ-125	23/05/2018	MANTRA IVOIRE	VIETNAM	518 875
OLAM IVOIRE Sa	CCI/ABJ/CAJOU/2018-0969	OLAMIVOIRE/2018-CAJ-129	24/05/2018	MANTRA IVOIRE	VIETNAM	81 391
OLAM IVOIRE Sa	CCI/ABJ/CAJOU/2018-0970	OLAMIVOIRE/2018-CAJ-131	25/05/2018	B. T. L.	VIETNAM	492 449
OLAM IVOIRE Sa	CCI/ABJ/CAJOU/2018-1500	OLAMIVOIRE/2018-CAJ-132	25/05/2018	MANTRA IVOIRE	VIETNAM	501 230
OLAM IVOIRE Sa	CCI/ABJ/CAJOU/2018-1068	OLAMIVOIRE/2018-CAJ-140	28/05/2018	NECOTRANS	VIETNAM	176 233
OLAM IVOIRE Sa	CCI/ABJ/CAJOU/2018-1076	OLAMIVOIRE/2018-CAJ-138	28/05/2018	NECOTRANS	VIETNAM	539 532
OLAM IVOIRE Sa	CCI/ABJ/CAJOU/2018-1020	OLAMIVOIRE/2018-CAJ-142	29/05/2018	MANTRA IVOIRE	VIETNAM	533 073
OLAM IVOIRE Sa	CCI/ABJ/CAJOU/2018-1027	OLAMIVOIRE/2018-CAJ-143	29/05/2018	B. T. L.	VIETNAM	671 540
OLAM IVOIRE Sa	CCI/ABJ/CAJOU/2018-1169	OLAMIVOIRE/2018-CAJ-144	29/05/2018	MANTRA IVOIRE	VIETNAM	435 182
OLAM IVOIRE Sa	CCI/SP/CAJOU/2018-0948	OLAM IV-2018-SP-CAJ-139	29/05/2018	MANTRA IVOIRE	VIETNAM	544 126
OLAM IVOIRE Sa	CCI/SP/CAJOU/2018-0950	OLAM IV-2018-SP-CAJ-141	29/05/2018	MANTRA IVOIRE	VIETNAM	538 886

26/43

Exportateur	N° Certificat	N° Packing List	Date Packing List	Transitaire	Pays de destination	Poids Net (Kg)
OLAM IVOIRE Sa	CCI/SP/CAJOU/2018-0951	OLAM IV-2018-SP-CAJ-137	29/05/2018	MANTRA IVOIRE	VIETNAM	817 956
OLAM IVOIRE Sa	CCI/ABI/CAJOU/2018-1053	OLAMIVOIRE/2018-CAJ-145	30/05/2018	MANTRA IVOIRE	VIETNAM	507 505
OLAM IVOIRE Sa	CCI/ABI/CAJOU/2018-1140	OLAMIVOIRE/2018-CAJ-148	30/05/2018	MANTRA IVOIRE	VIETNAM	645 332
OLAM IVOIRE Sa	CCI/ABI/CAJOU/2018-1186	OLAMIVOIRE/2018-CAJ-147	30/05/2018	MANTRA IVOIRE	VIETNAM	501 730
OLAM IVOIRE Sa	CCI/ABI/CAJOU/2018-1189	OLAMIVOIRE/2018-CAJ-146	30/05/2018	B. T. L.	VIETNAM	511 529
OLAM IVOIRE Sa	CCI/ABI/CAJOU/2018-1003	OLAMIVOIRE/2018-CAJ-150	31/05/2018	B. T. L.	VIETNAM	24 231
OLAM IVOIRE Sa	CCI/ABI/CAJOU/2018-1107	OLAMIVOIRE/2018-CAJ-151	31/05/2018	MANTRA IVOIRE	VIETNAM	524 333
OLAM IVOIRE Sa	CCI/ABI/CAJOU/2018-1109	OLAMIVOIRE/2018-CAJ-149	31/05/2018	MANTRA IVOIRE	VIETNAM	177 018
OLAM IVOIRE Sa	CCI/BKE/CAJOU/2018-1096	OLAM-BKE/2018-CAJ-152	31/05/2018	B. T. L.	INDE	505 336
OLAM IVOIRE Sa	CCI/ABI/CAJOU/2018-1066	OLAMIVOIRE/2018-CAJ-153	01/06/2018	MANTRA IVOIRE	INDE	111 107
OLAM IVOIRE Sa	CCI/ABI/CAJOU/2018-1067	OLAMIVOIRE/2018-CAJ-154	01/06/2018	MANTRA IVOIRE	VIETNAM	309 214
OLAM IVOIRE Sa	CCI/ABI/CAJOU/2018-1077	OLAMIVOIRE/2018-CAJ-159	04/06/2018	MANTRA IVOIRE	VIETNAM	209 784
OLAM IVOIRE Sa	CCI/ABI/CAJOU/2018-1088	OLAMIVOIRE/2018-CAJ-155	04/06/2018	MEDLOG	VIETNAM	52 100
OLAM IVOIRE Sa	CCI/ABI/CAJOU/2018-1106	OLAMIVOIRE/2018-CAJ-160	04/06/2018	MANTRA IVOIRE	VIETNAM	498 525
OLAM IVOIRE Sa	CCI/ABI/CAJOU/2018-1111	OLAMIVOIRE/2018-CAJ-162	04/06/2018	B. T. L.	VIETNAM	379 880
OLAM IVOIRE Sa	CCI/ABI/CAJOU/2018-1112	OLAMIVOIRE/2018-CAJ-157	04/06/2018	MANTRA IVOIRE	VIETNAM	229 336
OLAM IVOIRE Sa	CCI/ABI/CAJOU/2018-1119	OLAMIVOIRE/2018-CAJ-164	04/06/2018	MANTRA IVOIRE	INDE	306 442
OLAM IVOIRE Sa	CCI/ABI/CAJOU/2018-1120	OLAMIVOIRE/2018-CAJ-163	04/06/2018	MANTRA IVOIRE	VIETNAM	547 119
OLAM IVOIRE Sa	CCI/ABI/CAJOU/2018-1126	OLAMIVOIRE/2018-CAJ-161	04/06/2018	NECOTRANS	VIETNAM	539 663
OLAM IVOIRE Sa	CCI/ABI/CAJOU/2018-1170	OLAMIVOIRE/2018-CAJ-158	04/06/2018	MANTRA IVOIRE	VIETNAM	542 309
OLAM IVOIRE Sa	CCI/ABI/CAJOU/2018-1341	OLAMIVOIRE/2018-CAJ-156	04/06/2018	MANTRA IVOIRE	VIETNAM	547 096
OLAM IVOIRE Sa	CCI/ABI/CAJOU/2018-1110	OLAMIVOIRE/2018-CAJ-166	05/06/2018	MANTRA IVOIRE	VIETNAM	539 127
OLAM IVOIRE Sa	CCI/ABI/CAJOU/2018-1125	OLAMIVOIRE/2018-CAJ-165	05/06/2018	NECOTRANS	VIETNAM	329 158
OLAM IVOIRE Sa	CCI/ABI/CAJOU/2018-1159	OLAMIVOIRE/2018-CAJ-167	05/06/2018	MANTRA IVOIRE	VIETNAM	507 854
OLAM IVOIRE Sa	CCI/ABI/CAJOU/2018-1108	OLAMIVOIRE/2018-CAJ-169	06/06/2018	MANTRA IVOIRE	VIETNAM	75 653
OLAM IVOIRE Sa	CCI/ABI/CAJOU/2018-1113	OLAMIVOIRE/2018-CAJ-170	06/06/2018	MANTRA IVOIRE	VIETNAM	571 901
OLAM IVOIRE Sa	CCI/ABI/CAJOU/2018-1118	OLAMIVOIRE/2018-CAJ-171	06/06/2018	MANTRA IVOIRE	VIETNAM	24 557
OLAM IVOIRE Sa	CCI/ABI/CAJOU/2018-1437	OLAMIVOIRE/2018-CAJ-168	06/06/2018	B. T. L.	VIETNAM	382 331
OLAM IVOIRE Sa	CCI/ABI/CAJOU/2018-1146	OLAMIVOIRE/2018-CAJ-172	07/06/2018	MANTRA IVOIRE	VIETNAM	25 100
OLAM IVOIRE Sa	CCI/ABI/CAJOU/2018-1174	OLAMIVOIRE/2018-CAJ-174	08/06/2018	NECOTRANS	VIETNAM	96 222
OLAM IVOIRE Sa	CCI/ABI/CAJOU/2018-1206	OLAMIVOIRE/2018-CAJ-177	12/06/2018	B. T. L.	VIETNAM	494 560
OLAM IVOIRE Sa	CCI/ABI/CAJOU/2018-1234	OLAMIVOIRE/2018-CAJ-176	12/06/2018	NECOTRANS	VIETNAM	499 310
OLAM IVOIRE Sa	CCI/SP/CAJOU/2018-1190	OLAM IV-2018-SP-CAJ-173	12/06/2018	MANTRA IVOIRE	VIETNAM	549 131
OLAM IVOIRE Sa	CCI/ABI/CAJOU/2018-1246	OLAMIVOIRE/2018-CAJ-136	13/06/2018	MANTRA IVOIRE	INDE	605 349
OLAM IVOIRE Sa	CCI/ABI/CAJOU/2018-1268	OLAMIVOIRE/2018-CAJ-178	13/06/2018	B. T. L.	VIETNAM	499 570
OLAM IVOIRE Sa	CCI/ABI/CAJOU/2018-1298	OLAMIVOIRE/2018-CAJ-183	13/06/2018	MANTRA IVOIRE	VIETNAM	497 222
OLAM IVOIRE Sa	CCI/ABI/CAJOU/2018-1338	OLAMIVOIRE/2018-CAJ-182	13/06/2018	MANTRA IVOIRE	VIETNAM	792 254
OLAM IVOIRE Sa	CCI/ABI/CAJOU/2018-1397	OLAMIVOIRE/2018-CAJ-180	13/06/2018	MANTRA IVOIRE	VIETNAM	283 353

Exportateur	N° Certificat	N° Packing List	Date Packing List	Transitaire	Pays de destination	Poids Net (Kg)
OMNI VALUE Sa	CCI/ABI/CAJOU/2018-1326	OMNIVALUE/2018-CAJ-14	18/06/2018	AVEL TRANS	VIETNAM	172 095
OMNI VALUE Sa	CCI/ABI/CAJOU/2018-1354	OMNIVALUE/2018-CAJ-13	18/06/2018	AVEL TRANS	VIETNAM	323 230
OMNI VALUE Sa	CCI/SP/CAJOU/2018-1331	OV SP 2018/OVSA020-ATT010	21/06/2018	AVEL TRANS	VIETNAM	228 270
OMNI VALUE Sa	CCI/ABI/CAJOU/2018-2068	OMNIVALUE/2018-CAJ-16	30/08/2018	AVEL TRANS	VIETNAM	254 173
OMNI VALUE Sa	CCI/ABI/CAJOU/2018-1937	OMNIVALUE/2018-CAJ-17	10/09/2018	AVEL TRANS	VIETNAM	107 224
<b>Total OMNI VALUE Sa</b>						<b>5 010 623</b>
PERFORM WORLD Sarl	CCI/ABI/CAJOU/2018-0024	PW/2018-CAJ-2	26/03/2018	ETS DUVICK	VIETNAM	323 330
PERFORM WORLD Sarl	CCI/ABI/CAJOU/2018-0034	PW/2018-CAJ-1	26/03/2018	ETS DUVICK	VIETNAM	1 068 975
PERFORM WORLD Sarl	CCI/ABI/CAJOU/2018-0335	PERFORM/2018-CAJ-5	20/04/2018	B. T. L.	VIETNAM	503 290
PERFORM WORLD Sarl	CCI/ABI/CAJOU/2018-0343	PERFORMWORLD/2018-CAJ-4	20/04/2018	B. T. L.	VIETNAM	517 435
PERFORM WORLD Sarl	CCI/ABI/CAJOU/2018-0368	PERFORMWORLD/2018-CAJ-7	23/04/2018	ETS DUVICK	VIETNAM	788 230
PERFORM WORLD Sarl	CCI/ABI/CAJOU/2018-0371	PERFORMWORLD/2018-CAJ-10	23/04/2018	KU TRANSIT & CO	VIETNAM	450 705
PERFORM WORLD Sarl	CCI/ABI/CAJOU/2018-0403	PERFORMWORLD/2018-CAJ-9	23/04/2018	KU TRANSIT & CO	VIETNAM	163 220
PERFORM WORLD Sarl	CCI/ABI/CAJOU/2018-0707	PERFORMWORLD/2018-CAJ-8	23/04/2018	ETS DUVICK	VIETNAM	1 030 625
PERFORM WORLD Sarl	CCI/ABI/CAJOU/2018-0829	PERFORM/2018-CAJ-12	22/05/2018	KU TRANSIT & CO	VIETNAM	486 485
PERFORM WORLD Sarl	CCI/ABI/CAJOU/2018-0844	PERFORM/2018-CAJ-14	22/05/2018	KU TRANSIT & CO	VIETNAM	262 180
PERFORM WORLD Sarl	CCI/ABI/CAJOU/2018-0991	PERFORM/2018-CAJ-13	22/05/2018	KU TRANSIT & CO	VIETNAM	265 050
PERFORM WORLD Sarl	CCI/ABI/CAJOU/2018-1662	PERFORM/2018-CAJ-11	22/05/2018	KU TRANSIT & CO	VIETNAM	1 072 910
PERFORM WORLD Sarl	CCI/BKE/CAJOU/2018-0828	PERFORMWORLD/2018-CAJ-15	22/05/2018	B. T. L.	VIETNAM	365 530
PERFORM WORLD Sarl	CCI/ABI/CAJOU/2018-1048	PERFORMWORLD/2018-CAJ-17	31/05/2018	KU TRANSIT & CO	VIETNAM	535 712
PERFORM WORLD Sarl	CCI/ABI/CAJOU/2018-1049	PERFORMWORLD/2018-CAJ-16	31/05/2018	KU TRANSIT & CO	VIETNAM	270 417
PERFORM WORLD Sarl	CCI/ABI/CAJOU/2018-1343	PW/2018-CAJ-20	20/06/2018	KU TRANSIT & CO	VIETNAM	1 068 055
PERFORM WORLD Sarl	CCI/ABI/CAJOU/2018-1345	PW/2018-CAJ-18	20/06/2018	KU TRANSIT & CO	VIETNAM	182 860
PERFORM WORLD Sarl	CCI/BKE/CAJOU/2018-1330	PW/2018-CAJ-19	20/06/2018	B. T. L.	VIETNAM	677 040
PERFORM WORLD Sarl	CCI/BKE/CAJOU/2018-0337	PERFORM/2018-CAJ-21	21/06/2018	B. T. L.	VIETNAM	667 488
PERFORM WORLD Sarl	CCI/ABI/CAJOU/2018-1492	PERFORMWORLD/2018-CAJ-22	02/07/2018	KU TRANSIT & CO	VIETNAM	926 640
PERFORM WORLD Sarl	CCI/ABI/CAJOU/2018-1816	PW/2018-CAJ-25	16/08/2018	KU TRANSIT & CO	VIETNAM	533 520
PERFORM WORLD Sarl	CCI/ABI/CAJOU/2018-1831	PW/2018-CAJ-24	16/08/2018	KU TRANSIT & CO	VIETNAM	722 120
PERFORM WORLD Sarl	CCI/ABI/CAJOU/2018-1833	PW/2018-CAJ-26	16/08/2018	KU TRANSIT & CO	VIETNAM	485 160
PERFORM WORLD Sarl	CCI/ABI/CAJOU/2018-1904	PW/2018-CAJ-27	04/09/2018	KU TRANSIT & CO	VIETNAM	236 335
PERFORM WORLD Sarl	CCI/ABI/CAJOU/2018-1933	PW/2018-CAJ-28	10/09/2018	B. T. L.	VIETNAM	132 545
PERFORM WORLD Sarl	CCI/ABI/CAJOU/2018-1995	PW/2018-CAJ-29	18/09/2018	KU TRANSIT & CO	VIETNAM	527 680
<b>Total PERFORM WORLD Sarl</b>						<b>14 263 937</b>
QUANG THIEN IMEX S	CCI/ABI/CAJOU/2018-0092	QUANGTHIEN/2018-CAJ-3	03/04/2018	B. T. L.	VIETNAM	294 979
QUANG THIEN IMEX S	CCI/ABI/CAJOU/2018-0093	QUANGTHIEN/2018-CAJ-4	03/04/2018	B. T. L.	VIETNAM	179 685
QUANG THIEN IMEX S	CCI/ABI/CAJOU/2018-0094	QUANGTHIEN/2018-CAJ-2	03/04/2018	GLOBAL MANUTENTI	VIETNAM	132 753
QUANG THIEN IMEX S	CCI/ABI/CAJOU/2018-0095	QUANGTHIEN/2018-CAJ-1	03/04/2018	GLOBAL MANUTENTI	VIETNAM	347 339
QUANG THIEN IMEX S	CCI/ABI/CAJOU/2018-0261	QTI/2018-CAJ-7	17/04/2018	GLOBAL MANUTENTI	VIETNAM	226 723

Exportateur	N° Certificat	N° Packing List	Date Packing List	Transitaire	Pays de destination	Poids Net (Kg)
OLAM IVOIRE Sa	CCI/ABI/CAJOU/2018-1488	OLAMIVOIRE/2018-CAJ-181	13/06/2018	MANTRA IVOIRE	VIETNAM	531 077
OLAM IVOIRE Sa	CCI/SP/CAJOU/2018-1204	OLAM IV-2018-SP-CAJ-179	13/06/2018	MANTRA IVOIRE	VIETNAM	548 209
OLAM IVOIRE Sa	CCI/ABI/CAJOU/2018-1267	OLAMIVOIRE/2018-CAJ-184	15/06/2018	MEDLOG	VIETNAM	544 499
OLAM IVOIRE Sa	CCI/ABI/CAJOU/2018-1299	OLAMIVOIRE/2018-CAJ-186	15/06/2018	MEDLOG	VIETNAM	540 624
OLAM IVOIRE Sa	CCI/ABI/CAJOU/2018-1306	OLAMIVOIRE/2018-CAJ-185	15/06/2018	B. T. L.	VIETNAM	175 010
OLAM IVOIRE Sa	CCI/ABI/CAJOU/2018-1270	OLAMIVOIRE/2018-CAJ-187	18/06/2018	B. T. L.	VIETNAM	125 345
OLAM IVOIRE Sa	CCI/ABI/CAJOU/2018-1333	OLAMIVOIRE/2018-CAJ-189	18/06/2018	NECOTRANS	VIETNAM	529 570
OLAM IVOIRE Sa	CCI/ABI/CAJOU/2018-1334	OLAMIVOIRE/2018-CAJ-188	18/06/2018	NECOTRANS	VIETNAM	568 028
OLAM IVOIRE Sa	CCI/ABI/CAJOU/2018-1335	OLAMIVOIRE/2018-CAJ-190	18/06/2018	NECOTRANS	VIETNAM	540 730
OLAM IVOIRE Sa	CCI/ABI/CAJOU/2018-1413	OLAMIVOIRE/2018-CAJ-191	21/06/2018	MANTRA IVOIRE	VIETNAM	488 583
OLAM IVOIRE Sa	CCI/ABI/CAJOU/2018-1377	OLAMIVOIRE/2018-CAJ-193	22/06/2018	MANTRA IVOIRE	VIETNAM	518 862
OLAM IVOIRE Sa	CCI/ABI/CAJOU/2018-1381	OLAMIVOIRE/2018-CAJ-192	22/06/2018	MANTRA IVOIRE	VIETNAM	263 680
OLAM IVOIRE Sa	CCI/ABI/CAJOU/2018-1409	OLAMIVOIRE/2018-CAJ-194	25/06/2018	MANTRA IVOIRE	INDE	208 205
OLAM IVOIRE Sa	CCI/ABI/CAJOU/2018-1414	OLAMIVOIRE/2018-CAJ-195	25/06/2018	MANTRA IVOIRE	VIETNAM	752 730
OLAM IVOIRE Sa	CCI/ABI/CAJOU/2018-1487	OLAMIVOIRE/2018-CAJ-196	26/06/2018	B. T. L.	VIETNAM	327 234
OLAM IVOIRE Sa	CCI/BKE/CAJOU/2018-1471	OLAMIVOIRE/2018/CAJ-199	28/06/2018	B. T. L.	VIETNAM	500 431
OLAM IVOIRE Sa	CCI/ABI/CAJOU/2018-0513	OLAMIVOIRE/2018-CAJ-201	02/07/2018	MANTRA IVOIRE	INDE	234 204
OLAM IVOIRE Sa	CCI/ABI/CAJOU/2018-1515	OLAMIVOIRE/2018-CAJ-202	02/07/2018	MANTRA IVOIRE	VIETNAM	537 026
OLAM IVOIRE Sa	CCI/ABI/CAJOU/2018-1754	OLAMIVOIRE/2018-CAJ-200	02/07/2018	MANTRA IVOIRE	VIETNAM	509 050
OLAM IVOIRE Sa	CCI/ABI/CAJOU/2018-1550	OLAMIVOIRE/2018-CAJ-203	03/07/2018	MANTRA IVOIRE	VIETNAM	518 775
OLAM IVOIRE Sa	CCI/ABI/CAJOU/2018-1825	OLAMIVOIRE/2018-CAJ-204	08/08/2018	MANTRA IVOIRE	INDE	103 195
<b>Total OLAM IVOIRE Sa</b>						<b>77 586 865</b>
OMNI VALUE Sa	CCI/SP/CAJOU/2018-0027	OV SP 2018/OVSA002-ATT001	23/03/2018	AVEL TRANS	VIETNAM	404 800
OMNI VALUE Sa	CCI/ABI/CAJOU/2018-0289	OMNIVALUE/2018-CAJ-1	18/04/2018	AVEL TRANS	INDE	205 761
OMNI VALUE Sa	CCI/ABI/CAJOU/2018-0318	OMNIVALUE/2018-CAJ-2	19/04/2018	AVEL TRANS	INDE	199 006
OMNI VALUE Sa	CCI/ABI/CAJOU/2018-0370	OMNIVALUE/2018-CAJ-4	23/04/2018	AVEL TRANS	VIETNAM	317 835
OMNI VALUE Sa	CCI/ABI/CAJOU/2018-0487	OMNIVALUE/2018-CAJ-3	23/04/2018	AVEL TRANS	VIETNAM	353 226
OMNI VALUE Sa	CCI/SP/CAJOU/2018-0418	OV SP 2018/OVSA006-ATT003	26/04/2018	AVEL TRANS	INDE	125 053
OMNI VALUE Sa	CCI/SP/CAJOU/2018-0419	OV SP 2018/OVSA007-ATT004	26/04/2018	AVEL TRANS	INDE	91 852
OMNI VALUE Sa	CCI/SP/CAJOU/2018-0420	OV SP 2018/OVSA005-ATT002	26/04/2018	AVEL TRANS	VIETNAM	258 670
OMNI VALUE Sa	CCI/ABI/CAJOU/2018-0922	OMNIVALUE/2018-CAJ-9	25/05/2018	AVEL TRANS	VIETNAM	187 595
OMNI VALUE Sa	CCI/ABI/CAJOU/2018-0953	OMNIVALUE/2018-CAJ-8	25/05/2018	AVEL TRANS	VIETNAM	254 365
OMNI VALUE Sa	CCI/ABI/CAJOU/2018-0988	OMNIVALUE/2018-CAJ-5	25/05/2018	AVEL TRANS	VIETNAM	215 382
OMNI VALUE Sa	CCI/ABI/CAJOU/2018-1004	OMNIVALUE/2018-CAJ-10	30/05/2018	AFRICA TRANSIT	VIETNAM	192 604
OMNI VALUE Sa	CCI/SP/CAJOU/2018-1074	OV SP 2018/OVSA016-ATT008	04/06/2018	AVEL TRANS	VIETNAM	256 562
OMNI VALUE Sa	CCI/ABI/CAJOU/2018-1266	OMNIVALUE/2018-CAJ-6	08/06/2018	AVEL TRANS	VIETNAM	318 440
OMNI VALUE Sa	CCI/SP/CAJOU/2018-1203	OV SP 2018/OVSA013-ATT007	13/06/2018	AVEL TRANS	VIETNAM	200 560
OMNI VALUE Sa	CCI/ABI/CAJOU/2018-1310	OMNIVALUE/2018-CAJ-12	18/06/2018	AVEL TRANS	VIETNAM	343 920

Exportateur	N° Certificat	N° Packing List	Date Packing List	Transitaire	Pays de destination	Poids Net (Kg)
QUANG THI						



CERTIFICATS DE PESAGE DES SOCIÉTÉS COMMERCIALES MARS-SEPTEMBRE 2018

Exportateur	N° Certificat	N° Packing List	Date Packing List	Transitaire	Pays de destination	Poids Net (Kg)
QUANG THIEN IMEX S	CCI/ABJ/CAJOU/2018-0703	QTI/2018-CAJ-48	15/05/2018	GLOBAL MANUTENTI	VIETNAM	101 182
QUANG THIEN IMEX S	CCI/ABJ/CAJOU/2018-0704	QTI/2018-CAJ-46	15/05/2018	B. T. L.	VIETNAM	348 880
QUANG THIEN IMEX S	CCI/ABJ/CAJOU/2018-0711	QTI/2018-CAJ-45	15/05/2018	GLOBAL MANUTENTI	VIETNAM	66 390
QUANG THIEN IMEX S	CCI/ABJ/CAJOU/2018-0774	QTI/2018-CAJ-49	17/05/2018	GLOBAL MANUTENTI	VIETNAM	235 635
QUANG THIEN IMEX S	CCI/ABJ/CAJOU/2018-0908	QTI/2018-CAJ-52	22/05/2018	B. T. L.	VIETNAM	33 210
QUANG THIEN IMEX S	CCI/ABJ/CAJOU/2018-0909	QTI/2018-CAJ-51	22/05/2018	B. T. L.	VIETNAM	32 940
QUANG THIEN IMEX S	CCI/ABJ/CAJOU/2018-0910	QTI/2018-CAJ-50	22/05/2018	B. T. L.	VIETNAM	66 120
QUANG THIEN IMEX S	CCI/ABJ/CAJOU/2018-0900	QTI/2018-CAJ-58	28/05/2018	GLOBAL MANUTENTI	VIETNAM	66 723
QUANG THIEN IMEX S	CCI/ABJ/CAJOU/2018-0901	QTI/2018-CAJ-63	28/05/2018	GLOBAL MANUTENTI	VIETNAM	67 829
QUANG THIEN IMEX S	CCI/ABJ/CAJOU/2018-0902	QTI/2018-CAJ-66	28/05/2018	GLOBAL MANUTENTI	VIETNAM	33 259
QUANG THIEN IMEX S	CCI/ABJ/CAJOU/2018-0903	QTI/2018-CAJ-65	28/05/2018	GLOBAL MANUTENTI	VIETNAM	33 246
QUANG THIEN IMEX S	CCI/ABJ/CAJOU/2018-0904	QTI/2018-CAJ-64	28/05/2018	GLOBAL MANUTENTI	VIETNAM	67 634
QUANG THIEN IMEX S	CCI/ABJ/CAJOU/2018-0905	QTI/2018-CAJ-59	28/05/2018	GLOBAL MANUTENTI	VIETNAM	34 144
QUANG THIEN IMEX S	CCI/ABJ/CAJOU/2018-0906	QTI/2018-CAJ-56	28/05/2018	GLOBAL MANUTENTI	VIETNAM	33 485
QUANG THIEN IMEX S	CCI/ABJ/CAJOU/2018-0907	QTI/2018-CAJ-54	28/05/2018	GLOBAL MANUTENTI	VIETNAM	33 775
QUANG THIEN IMEX S	CCI/ABJ/CAJOU/2018-0954	QTI/2018-CAJ-62	28/05/2018	GLOBAL MANUTENTI	VIETNAM	33 832
QUANG THIEN IMEX S	CCI/ABJ/CAJOU/2018-0955	QTI/2018-CAJ-61	28/05/2018	GLOBAL MANUTENTI	VIETNAM	33 801
QUANG THIEN IMEX S	CCI/ABJ/CAJOU/2018-0956	QTI/2018-CAJ-60	28/05/2018	GLOBAL MANUTENTI	VIETNAM	248 807
QUANG THIEN IMEX S	CCI/ABJ/CAJOU/2018-0957	QTI/2018-CAJ-57	28/05/2018	GLOBAL MANUTENTI	VIETNAM	217 927
QUANG THIEN IMEX S	CCI/ABJ/CAJOU/2018-0958	QTI/2018-CAJ-55	28/05/2018	GLOBAL MANUTENTI	VIETNAM	269 999
QUANG THIEN IMEX S	CCI/ABJ/CAJOU/2018-0959	QTI/2018-CAJ-53	28/05/2018	GLOBAL MANUTENTI	VIETNAM	271 167
QUANG THIEN IMEX S	CCI/ABJ/CAJOU/2018-1141	QTI/2018-CAJ-73	07/06/2018	GLOBAL MANUTENTI	VIETNAM	252 759
QUANG THIEN IMEX S	CCI/ABJ/CAJOU/2018-1149	QTI/2018-CAJ-68	07/06/2018	GLOBAL MANUTENTI	VIETNAM	148 127
QUANG THIEN IMEX S	CCI/ABJ/CAJOU/2018-1150	QTI/2018-CAJ-72	07/06/2018	GLOBAL MANUTENTI	VIETNAM	66 592
QUANG THIEN IMEX S	CCI/ABJ/CAJOU/2018-1164	QTI/2018-CAJ-70	07/06/2018	GLOBAL MANUTENTI	VIETNAM	267 025
QUANG THIEN IMEX S	CCI/ABJ/CAJOU/2018-1165	QTI/2018-CAJ-76	07/06/2018	GLOBAL MANUTENTI	VIETNAM	34 071
QUANG THIEN IMEX S	CCI/ABJ/CAJOU/2018-1166	QTI/2018-CAJ-75	07/06/2018	GLOBAL MANUTENTI	VIETNAM	67 160
QUANG THIEN IMEX S	CCI/ABJ/CAJOU/2018-1167	QTI/2018-CAJ-71	07/06/2018	GLOBAL MANUTENTI	VIETNAM	151 114
QUANG THIEN IMEX S	CCI/ABJ/CAJOU/2018-1168	QTI/2018-CAJ-69	07/06/2018	GLOBAL MANUTENTI	VIETNAM	99 059
QUANG THIEN IMEX S	CCI/ABJ/CAJOU/2018-1181	QTI/2018-CAJ-67	07/06/2018	GLOBAL MANUTENTI	VIETNAM	233 365
QUANG THIEN IMEX S	CCI/ABJ/CAJOU/2018-1339	QTI/2018-CAJ-74	07/06/2018	GLOBAL MANUTENTI	VIETNAM	33 390
QUANG THIEN IMEX S	CCI/ABJ/CAJOU/2018-1160	QTI/2018-CAJ-80	08/06/2018	GLOBAL MANUTENTI	VIETNAM	33 634
QUANG THIEN IMEX S	CCI/ABJ/CAJOU/2018-1161	QTI/2018-CAJ-81	08/06/2018	GLOBAL MANUTENTI	VIETNAM	117 910
QUANG THIEN IMEX S	CCI/ABJ/CAJOU/2018-1162	QTI/2018-CAJ-82	08/06/2018	GLOBAL MANUTENTI	VIETNAM	83 520
QUANG THIEN IMEX S	CCI/ABJ/CAJOU/2018-1163	QTI/2018-CAJ-79	08/06/2018	GLOBAL MANUTENTI	VIETNAM	268 182
QUANG THIEN IMEX S	CCI/ABJ/CAJOU/2018-1215	QTI/2018-CAJ-77	08/06/2018	GLOBAL MANUTENTI	VIETNAM	449 364
QUANG THIEN IMEX S	CCI/ABJ/CAJOU/2018-1214	QTI/2018-CAJ-83	12/06/2018	GLOBAL MANUTENTI	VIETNAM	66 415
QUANG THIEN IMEX S	CCI/ABJ/CAJOU/2018-1272	QTI/2018-CAJ-93	18/06/2018	GLOBAL MANUTENTI	VIETNAM	65 989

CERTIFICATS DE PESAGE DES SOCIÉTÉS COMMERCIALES MARS-SEPTEMBRE 2018

Exportateur	N° Certificat	N° Packing List	Date Packing List	Transitaire	Pays de destination	Poids Net (Kg)
QUANG THIEN IMEX S	CCI/ABJ/CAJOU/2018-1277	QTI/2018-CAJ-87	18/06/2018	GLOBAL MANUTENTI	VIETNAM	134 170
QUANG THIEN IMEX S	CCI/ABJ/CAJOU/2018-1278	QTI/2018-CAJ-88	18/06/2018	GLOBAL MANUTENTI	VIETNAM	67 250
QUANG THIEN IMEX S	CCI/ABJ/CAJOU/2018-1279	QTI/2018-CAJ-86	18/06/2018	GLOBAL MANUTENTI	VIETNAM	33 520
QUANG THIEN IMEX S	CCI/ABJ/CAJOU/2018-1280	QTI/2018-CAJ-94	18/06/2018	GLOBAL MANUTENTI	VIETNAM	32 836
QUANG THIEN IMEX S	CCI/ABJ/CAJOU/2018-1284	QTI/2018-CAJ-90	18/06/2018	GLOBAL MANUTENTI	VIETNAM	230 765
QUANG THIEN IMEX S	CCI/ABJ/CAJOU/2018-1285	QTI/2018-CAJ-91	18/06/2018	GLOBAL MANUTENTI	VIETNAM	198 656
QUANG THIEN IMEX S	CCI/ABJ/CAJOU/2018-1286	QTI/2018-CAJ-92	18/06/2018	GLOBAL MANUTENTI	VIETNAM	198 402
QUANG THIEN IMEX S	CCI/ABJ/CAJOU/2018-1288	QTI/2018-CAJ-89	18/06/2018	GLOBAL MANUTENTI	VIETNAM	230 066
QUANG THIEN IMEX S	CCI/ABJ/CAJOU/2018-1297	QTI/2018-CAJ-84	18/06/2018	GLOBAL MANUTENTI	VIETNAM	298 320
QUANG THIEN IMEX S	CCI/ABJ/CAJOU/2018-1307	QTI/2018-CAJ-85	18/06/2018	GLOBAL MANUTENTI	VIETNAM	266 480
QUANG THIEN IMEX S	CCI/ABJ/CAJOU/2018-1373	QTI/2018-CAJ-96	20/06/2018	GLOBAL MANUTENTI	VIETNAM	98 368
QUANG THIEN IMEX S	CCI/ABJ/CAJOU/2018-1411	QTI/2018-CAJ-95	20/06/2018	GLOBAL MANUTENTI	VIETNAM	380 698
QUANG THIEN IMEX S	CCI/ABJ/CAJOU/2018-1415	QTI/2018-CAJ-99	26/06/2018	GLOBAL MANUTENTI	VIETNAM	66 363
QUANG THIEN IMEX S	CCI/ABJ/CAJOU/2018-1416	QTI/2018-CAJ-101	26/06/2018	GLOBAL MANUTENTI	VIETNAM	33 085
QUANG THIEN IMEX S	CCI/ABJ/CAJOU/2018-1424	QTI/2018-CAJ-100	26/06/2018	GLOBAL MANUTENTI	VIETNAM	446 843
QUANG THIEN IMEX S	CCI/ABJ/CAJOU/2018-1427	QTI/2018-CAJ-98	26/06/2018	GLOBAL MANUTENTI	VIETNAM	331 334
QUANG THIEN IMEX S	CCI/ABJ/CAJOU/2018-1470	QTI/2018-CAJ-97	26/06/2018	GLOBAL MANUTENTI	VIETNAM	559 600
<b>Total QUANG THIEN IMEX Sa</b>						<b>16 036 327</b>
REGAL CROWN COTE D	CCI/ABJ/CAJOU/2018-0013	REGALCROWN/2018-CAJ-1	26/03/2018	AFRICA TRANSIT	VIETNAM	520 840
REGAL CROWN COTE D	CCI/ABJ/CAJOU/2018-0159	REGALCROWN/2018-CAJ-2	09/04/2018	AFRICA TRANSIT	VIETNAM	526 790
REGAL CROWN COTE D	CCI/ABJ/CAJOU/2018-0182	REGALCROWN/2018-CAJ-3	10/04/2018	AFRICA TRANSIT	VIETNAM	498 710
REGAL CROWN COTE D	CCI/ABJ/CAJOU/2018-0345	REGALCROWN/2018-CAJ-4	23/04/2018	AFRICA TRANSIT	INDE	295 943
REGAL CROWN COTE D	CCI/ABJ/CAJOU/2018-0346	REGALCROWN/2018-CAJ-6	23/04/2018	AFRICA TRANSIT	INDE	195 456
REGAL CROWN COTE D	CCI/ABJ/CAJOU/2018-1235	REGALCROWN/2018-CAJ-8	12/06/2018	AFRICA TRANSIT	VIETNAM	512 680
REGAL CROWN COTE D	CCI/ABJ/CAJOU/2018-1388	REGALCROWN/2018-CAJ-9	20/06/2018	AFRICA TRANSIT	VIETNAM	521 130
REGAL CROWN COTE D	CCI/ABJ/CAJOU/2018-2043	REGALCROWN/2018-CAJ-10	26/09/2018	AFRICA TRANSIT	VIETNAM	515 440
<b>Total REGAL CROWN COTE D'IVOIRE Sarl</b>						<b>3 586 989</b>
ROBUST INTERNATIONAL	CCI/ABJ/CAJOU/2018-0282	ROBUSTINTER/2018-CAJ-1	18/04/2018	AFRICA TRANSIT	VIETNAM	519 920
ROBUST INTERNATIONAL	CCI/ABJ/CAJOU/2018-0521	ROBUSTINTER/2018-CAJ-3	02/05/2018	AFRICA TRANSIT	VIETNAM	500 870
ROBUST INTERNATIONAL	CCI/ABJ/CAJOU/2018-0522	ROBUSTINTER/2018-CAJ-2	02/05/2018	AFRICA TRANSIT	VIETNAM	507 440
ROBUST INTERNATIONAL	CCI/ABJ/CAJOU/2018-0583	ROBUSTINTER/2018-CAJ-4	07/05/2018	AFRICA TRANSIT	VIETNAM	516 870
ROBUST INTERNATIONAL	CCI/ABJ/CAJOU/2018-1219	ROBUSTINTER/2018-CAJ-5	12/06/2018	AFRICA TRANSIT	VIETNAM	516 430
ROBUST INTERNATIONAL	CCI/ABJ/CAJOU/2018-1585	ROBUSTINTER/2018-CAJ-7	06/07/2018	AFRICA TRANSIT	VIETNAM	505 240
<b>Total ROBUST INTERNATIONAL CI</b>						<b>3 066 770</b>
SD COMMODITIES CI S	CCI/ABJ/CAJOU/2018-0037	SDCOMM/2018-CAJ-1	26/03/2018	SIMAT	INDE	98 559
SD COMMODITIES CI S	CCI/ABJ/CAJOU/2018-0325	SDCOMM/2018-CAJ-2	18/04/2018	SIMAT	INDE	167 905
SD COMMODITIES CI S	CCI/ABJ/CAJOU/2018-0435	SDCOMM/2018-CAJ-3	26/04/2018	SIMAT	INDE	164 907
SD COMMODITIES CI S	CCI/ABJ/CAJOU/2018-0935	SDCOMM/2018-CAJ-4	25/05/2018	SIMAT	INDE	266 574

CERTIFICATS DE PESAGE DES SOCIÉTÉS COMMERCIALES MARS-SEPTEMBRE 2018

Exportateur	N° Certificat	N° Packing List	Date Packing List	Transitaire	Pays de destination	Poids Net (Kg)
SD COMMODITIES CI S	CCI/ABJ/CAJOU/2018-1679	SDCOMMODITIES/2018-CAJ-5	10/07/2018	SIAT	INDE	256 891
<b>Total SD COMMODITIES CI Sarl</b>						<b>954 836</b>
SICAO Sarl	CCI/ABJ/CAJOU/2018-0539	SICAO Sarl/2018-CAJ-4	07/05/2018	B. T. L.	VIETNAM	241 050
SICAO Sarl	CCI/ABJ/CAJOU/2018-0673	SICAO/2018-CAJ-3	08/05/2018	B. T. L.	VIETNAM	243 355
SICAO Sarl	CCI/ABJ/CAJOU/2018-0687	SICAO/2018-CAJ-6	14/05/2018	B. T. L.	VIETNAM	243 180
SICAO Sarl	CCI/ABJ/CAJOU/2018-1683	SICAO/2018-CAJ-7	20/07/2018	B. T. L.	VIETNAM	260 049
SICAO Sarl	CCI/ABJ/CAJOU/2018-1856	SICAO/2018-CAJ-8	29/08/2018	B. T. L.	VIETNAM	253 610
SICAO Sarl	CCI/ABJ/CAJOU/2018-1939	SICAO/2018-CAJ-9	10/09/2018	B. T. L.	VIETNAM	253 000
<b>Total SICAO Sarl</b>						<b>1 494 244</b>
SIDEVAG	CCI/ABJ/CAJOU/2018-1355	SIDEVAG/2018-CAJ-2	21/06/2018	B. T. L.	VIETNAM	408 495
SIDEVAG	CCI/ABJ/CAJOU/2018-1368	SIDEVAG/2018-CAJ-1	21/06/2018	B. T. L.	VIETNAM	135 455
SIDEVAG	CCI/ABJ/CAJOU/2018-1387	SIDEVAG/2018-CAJ-3	22/06/2018	B. T. L.	VIETNAM	538 670
SIDEVAG	CCI/ABJ/CAJOU/2018-1459	SIDEVAG/2018-CAJ-4	28/06/2018	B. T. L.	VIETNAM	556 420
<b>Total SIDEVAG</b>						<b>1 639 040</b>
SM EXIM PRIVATE LIM	CCI/ABJ/CAJOU/2018-1158	SMEXIMPRIVATE/2018-CAJ-1	29/05/2018	REAL SUARL	INDE	265 330
<b>Total SM EXIM PRIVATE LIMITED COMPANY</b>						<b>265 330</b>
SNPA SARL	CCI/ABJ/CAJOU/2018-0109	SNPA/2018-CAJ-1	30/03/2018	SONAT CI	VIETNAM	97 885
SNPA SARL	CCI/ABJ/CAJOU/2018-0306	SNPA/2018-CAJ-2	18/04/2018	SONAT CI	VIETNAM	99 903
SNPA SARL	CCI/ABJ/CAJOU/2018-0425	SNPA/2018-CAJ-3	25/04/2018	SONAT CI	INDE	107 260
SNPA SARL	CCI/ABJ/CAJOU/2018-0495	SNPA/2018-CAJ-4	26/04/2018	SONAT CI	VIETNAM	95 243
SNPA SARL	CCI/ABJ/CAJOU/2018-0782	SNPA/2018-CAJ-5	26/04/2018	SONAT CI	VIETNAM	96 570
SNPA SARL	CCI/ABJ/CAJOU/2018-0710	SNPA/2018-CAJ-7	14/05/2018	SONAT CI	VIETNAM	32 740
SNPA SARL	CCI/ABJ/CAJOU/2018-0717	SNPA/2018-CAJ-8	14/05/2018	SONAT CI	VIETNAM	65 681
SNPA SARL	CCI/ABJ/CAJOU/2018-0987	SNPA/2018-CAJ-9	29/05/2018	SONAT CI	INDE	48 597
SNPA SARL	CCI/ABJ/CAJOU/2018-1042	SNPA/2018-CAJ-10	30/05/2018	SONAT CI	VIETNAM	177 599
SNPA SARL	CCI/ABJ/CAJOU/2018-1063	SNPA/2018-CAJ-11	30/05/2018	SONAT CI	VIETNAM	146 366
SNPA SARL	CCI/ABJ/CAJOU/2018-1941	SNPA/2018-CAJ-12	11/09/2018	LOGISTICS BUSSNESS	INDE	196 066
SNPA SARL	CCI/ABJ/CAJOU/2018-1942	SNPA/2018-CAJ-13	11/09/2018	LOGISTICS BUSSNESS	INDE	96 687
SNPA SARL	CCI/ABJ/CAJOU/2018-1951	SNPA/2018-CAJ-15	11/09/2018	LOGISTICS BUSSNESS	INDE	47 804
SNPA SARL	CCI/ABJ/CAJOU/2018-1952	SNPA/2018-CAJ-16	11/09/2018	LOGISTICS BUSSNESS	INDE	96 852
SNPA SARL	CCI/ABJ/CAJOU/2018-1982	SNPA/2018-CAJ-17	13/09/2018	LOGISTICS BUSSNESS	INDE	195 280
<b>Total SNPA SARL</b>						<b>1 600 533</b>
SOPRA Sarl	CCI/ABJ/CAJOU/2018-0163	SOPRA/2018-CAJ-1	09/04/2018	LTA	INDE	347 592
SOPRA Sarl	CCI/ABJ/CAJOU/2018-0164	SOPRA/2018-CAJ-2	09/04/2018	LTA	VIETNAM	193 892
SOPRA Sarl	CCI/ABJ/CAJOU/2018-0165	SOPRA/2018-CAJ-6	09/04/2018	LTA	VIETNAM	191 000
SOPRA Sarl	CCI/ABJ/CAJOU/2018-0166	SOPRA/2018-CAJ-4	09/04/2018	LTA	INDE	192 834
SOPRA Sarl	CCI/ABJ/CAJOU/2018-0167	SOPRA/2018-CAJ-5	09/04/2018	LTA	INDE	193 473
SOPRA Sarl	CCI/ABJ/CAJOU/2018-0188	SOPRA/2018-CAJ-3	09/04/2018	LTA	INDE	294 943

33/43

CERTIFICATS DE PESAGE DES SOCIÉTÉS COMMERCIALES MARS-SEPTEMBRE 2018

Exportateur	N° Certificat	N° Packing List	Date Packing List	Transitaire	Pays de destination	Poids Net (Kg)
SOPRA Sarl	CCI/ABJ/CAJOU/2018-0223	SOPRA/2018-CAJ-7	10/04/2018	LTA	VIETNAM	473 292
SOPRA Sarl	CCI/ABJ/CAJOU/2018-0257	SOPRA/2018-CAJ-8	16/04/2018	LTA	VIETNAM	180 440
SOPRA Sarl	CCI/ABJ/CAJOU/2018-0260	SOPRA/2018-CAJ-9	16/04/2018	LTA	VIETNAM	841 902
SOPRA Sarl	CCI/ABJ/CAJOU/2018-0599	SOPRA/2018-CAJ-12	07/05/2018	LTA	VIETNAM	187 835
SOPRA Sarl	CCI/ABJ/CAJOU/2018-0621	SOPRA/2018-CAJ-15	07/05/2018	LTA	VIETNAM	177 315
SOPRA Sarl	CCI/ABJ/CAJOU/2018-0626	SOPRA/2018-CAJ-14	07/05/2018	LTA	VIETNAM	232 770
SOPRA Sarl	CCI/ABJ/CAJOU/2018-0674	SOPRA/2018-CAJ-11	07/05/2018	LTA	VIETNAM	181 310
SOPRA Sarl	CCI/ABJ/CAJOU/2018-0676	SOPRA/2018-CAJ-13	07/05/2018	LTA	VIETNAM	463 755
SOPRA Sarl	CCI/ABJ/CAJOU/2018-0719	SOPRA/2018-CAJ-16	14/05/2018	LTA	VIETNAM	472 380
SOPRA Sarl	CCI/ABJ/CAJOU/2018-0978	SOPRA/2018-CAJ-21	25/05/2018	LTA	VIETNAM	232 255
SOPRA Sarl	CCI/ABJ/CAJOU/2018-0979	SOPRA/2018-CAJ-20	25/05/2018	LTA	VIETNAM	289 570
SOPRA Sarl	CCI/ABJ/CAJOU/2018-1001	SOPRA/2018-CAJ-17	25/05/2018	LTA	VIETNAM	480 500
SOPRA Sarl	CCI/ABJ/CAJOU/2018-1037	SOPRA/2018-CAJ-18	25/05/2018	LTA	VIETNAM	533 560
SOPRA Sarl	CCI/ABJ/CAJOU/2018-1303	SOPRA/2018-CAJ-23	15/06/2018	LTA	VIETNAM	731 510
SOPRA Sarl	CCI/ABJ/CAJOU/2018-1357	SOPRA/2018-CAJ-25	18/06/2018	LTA	VIETNAM	535 337
<b>Total SOPRA Sarl</b>						<b>7 427 465</b>
TAN IVOIRE Sa	CCI/ABJ/CAJOU/2018-0004	TANIVOIRE/2018-CAJ-4	21/03/2018	B. T. L.	INDE	94 536
TAN IVOIRE Sa	CCI/ABJ/CAJOU/2018-0005	TANIVOIRE/2018-CAJ5	21/03/2018	B. T. L.	INDE	91 373
TAN IVOIRE Sa	CCI/ABJ/CAJOU/2018-0006	TANIVOIRE/2018-CAJ-3	21/03/2018	B. T. L.	INDE	91 510
TAN IVOIRE Sa	CCI/ABJ/CAJOU/2018-0007	TANIVOIRE/2018-CAJ-2	21/03/2018	B. T. L.	INDE	185 027
TAN IVOIRE Sa	CCI/SP/CAJOU/2018-0028	TAN IVOIRE SP 2018/010B	23/03/2018	B. T. L.	VIETNAM	251 090
TAN IVOIRE Sa	CCI/SP/CAJOU/2018-0029	TAN IVOIRE SP 2018/010A	23/03/2018	B. T. L.	VIETNAM	251 210
TAN IVOIRE Sa	CCI/SP/CAJOU/2018-0042	TAN IVOIRE SP 2018/012	24/03/2018	B. T. L.	VIETNAM	504 660
TAN IVOIRE Sa	CCI/ABJ/CAJOU/2018-0025	TANIVOIRE/2018-CAJ-6	26/03/2018	MEDLOG	VIETNAM	199 750
TAN IVOIRE Sa	CCI/ABJ/CAJOU/2018-0026	TANIVOIRE/2018-CAJ-8	26/03/2018	MEDLOG	VIETNAM	507 300
TAN IVOIRE Sa	CCI/ABJ/CAJOU/2018-0035	TANIVOIRE/2018-CAJ-9	26/03/2018	B. T. L.	VIETNAM	242 550
TAN IVOIRE Sa	CCI/ABJ/CAJOU/2018-0070	TANIVOIRE/2018-CAJ-11	30/03/2018	B. T. L.	INDE	92 797
TAN IVOIRE Sa	CCI/ABJ/CAJOU/2018-0087	TANIVOIRE/2018-CAJ-21	03/04/2018	B. T. L.	INDE	94 820
TAN IVOIRE Sa	CCI/ABJ/CAJOU/2018-0088	TANIVOIRE/2018-CAJ-13	03/04/2018	B. T. L.	INDE	181 861
TAN IVOIRE Sa	CCI/ABJ/CAJOU/2018-0089	TANIVOIRE/2018-CAJ-12	03/04/2018	B. T. L.	INDE	94 985
TAN IVOIRE Sa	CCI/ABJ/CAJOU/2018-0090	TANIVOIRE/2018-CAJ-18	03/04/2018	B. T. L.	INDE	93 118
TAN IVOIRE Sa	CCI/ABJ/CAJOU/2018-0100	TANIVOIRE/2018-CAJ-16	03/04/2018	SESOCOM	INDE	94 329
TAN IVOIRE Sa	CCI/ABJ/CAJOU/2018-0101	TANIVOIRE/2018-CAJ-17	03/04/2018	SESOCOM	INDE	95 129
TAN IVOIRE Sa	CCI/ABJ/CAJOU/2018-0102	TANIVOIRE/2018-CAJ-15	03/04/2018	SESOCOM	INDE	189 294
TAN IVOIRE Sa	CCI/ABJ/CAJOU/2018-0215	TANIVOIRE/2018-CAJ-14	03/04/2018	B. T. L.	INDE	91 722
TAN IVOIRE Sa	CCI/ABJ/CAJOU/2018-0998	TANIVOIRE/2018-CAJ-19	03/04/2018	B. T. L.	INDE	92 964
TAN IVOIRE Sa	CCI/ABJ/CAJOU/2018-1342	TANIVOIRE/2018-CAJ-20	03/04/2018	B. T. L.	INDE	188 028
TAN IVOIRE Sa	CCI/ABJ/CAJOU/2018-0111	TANIVOIRE/2018-CAJ-22	04/04/2018	MEDLOG	VIETNAM	248 970

34/43

CERTIFICATS DE PESAGE DES SOCIÉTÉS COMMERCIALES MARS-SEPTEMBRE 2018

Exportateur	N° Certificat	N° Packing List	Date Packing List	Transitaire	Pays de destination	Poids Net (Kg)
TAN IVOIRE Sa	CCI/ABJ/CAJOU/2018-0132	TANIVOIRE/2018-CAJ-23	05/04/2018	B. T. L.	VIETNAM	503 250
TAN IVOIRE Sa	CCI/ABJ/CAJOU/2018-0143	TANIVOIRE/2018-CAJ-24	06/04/2018	MEDLOG	VIETNAM	505 920
TAN IVOIRE Sa	CCI/ABJ/CAJOU/2018-0154	TANIVOIRE/2018-CAJ-25	09/04/2018	B. T. L.	VIETNAM	277 800
TAN IVOIRE Sa	CCI/ABJ/CAJOU/2018-0155	TANIVOIRE/2018-CAJ-26	09/04/2018	MEDLOG	VIETNAM	501 310
TAN IVOIRE Sa	CCI/ABJ/CAJOU/2018-0181	TANIVOIRE/2018-CAJ-27	09/04/2018	B. T. L.	VIETNAM	240 710
TAN IVOIRE Sa	CCI/SP/CAJOU/2018-0152	TAN IVOIRE SP 2018/030	09/04/2018	B. T. L.	VIETNAM	500 060
TAN IVOIRE Sa	CCI/ABJ/CAJOU/2018-0208	TANIVOIRE/2018-CAJ-31	11/04/2018	B. T. L.	INDE	99 910
TAN IVOIRE Sa	CCI/ABJ/CAJOU/2018-0210	TANIVOIRE/2018-CAJ-29	11/04/2018	B. T. L.	INDE	96 061
TAN IVOIRE Sa	CCI/ABJ/CAJOU/2018-0219	TANIVOIRE/2018-CAJ-28	11/04/2018	SESOCOM	VIETNAM	508 580
TAN IVOIRE Sa	CCI/ABJ/CAJOU/2018-0209	TANIVOIRE/2018-CAJ-32	12/04/2018	B. T. L.	VIETNAM	516 050
TAN IVOIRE Sa	CCI/ABJ/CAJOU/2018-0204	TANIVOIRE/2018-CAJ-33	13/04/2018	B. T. L.	INDE	98 400
TAN IVOIRE Sa	CCI/ABJ/CAJOU/2018-0237	TANIVOIRE/2018-CAJ-34	16/04/2018	MEDLOG	VIETNAM	499 198
TAN IVOIRE Sa	CCI/ABJ/CAJOU/2018-0302	TANIVOIRE/2018-CAJ-36	19/04/2018	MEDLOG	VIETNAM	498 170
TAN IVOIRE Sa	CCI/ABJ/CAJOU/2018-0328	TANIVOIRE/2018-CAJ-37	20/04/2018	MEDLOG	VIETNAM	522 475
TAN IVOIRE Sa	CCI/SP/CAJOU/2018-0341	TAN IVOIRE SP 2018/045A	20/04/2018	B. T. L.	VIETNAM	303 100
TAN IVOIRE Sa	CCI/SP/CAJOU/2018-0342	TAN IVOIRE SP 2018/045B	20/04/2018	B. T. L.	VIETNAM	300 560
TAN IVOIRE Sa	CCI/ABJ/CAJOU/2018-0360	TANIVOIRE/2018-CAJ-39	23/04/2018	B. T. L.	VIETNAM	525 965
TAN IVOIRE Sa	CCI/ABJ/CAJOU/2018-0404	TANIVOIRE/2018-CAJ-38	23/04/2018	B. T. L.	VIETNAM	499 630
TAN IVOIRE Sa	CCI/ABJ/CAJOU/2018-0441	TANIVOIRE/2018-CAJ-40	23/04/2018	B. T. L.	VIETNAM	505 140
TAN IVOIRE Sa	CCI/ABJ/CAJOU/2018-0444	TANIVOIRE/2018-CAJ-41	23/04/2018	B. T. L.	VIETNAM	515 590
TAN IVOIRE Sa	CCI/ABJ/CAJOU/2018-0442	TANIVOIRE/2018-CAJ-42	25/04/2018	B. T. L.	VIETNAM	257 580
TAN IVOIRE Sa	CCI/ABJ/CAJOU/2018-0589	TANIVOIRE/2018-CAJ-43	27/04/2018	MEDLOG	VIETNAM	197 810
TAN IVOIRE Sa	CCI/ABJ/CAJOU/2018-0560	TANIVOIRE/2018-CAJ-44	02/05/2018	B. T. L.	VIETNAM	531 015
TAN IVOIRE Sa	CCI/ABJ/CAJOU/2018-0561	TANIVOIRE/2018-CAJ-45	02/05/2018	B. T. L.	VIETNAM	403 620
TAN IVOIRE Sa	CCI/ABJ/CAJOU/2018-0540	TANIVOIRE/2018-CAJ-48	03/05/2018	B. T. L.	VIETNAM	283 800
TAN IVOIRE Sa	CCI/ABJ/CAJOU/2018-0541	TANIVOIRE/2018-CAJ-46	03/05/2018	B. T. L.	VIETNAM	508 500
TAN IVOIRE Sa	CCI/ABJ/CAJOU/2018-0559	TANIVOIRE/2018-CAJ-47	03/05/2018	B. T. L.	VIETNAM	633 358
TAN IVOIRE Sa	CCI/ABJ/CAJOU/2018-0577	TANIVOIRE/2018-CAJ-52	04/05/2018	MEDLOG	VIETNAM	541 850
TAN IVOIRE Sa	CCI/ABJ/CAJOU/2018-0578	TANIVOIRE/2018-CAJ-51	04/05/2018	MEDLOG	VIETNAM	501 480
TAN IVOIRE Sa	CCI/ABJ/CAJOU/2018-0579	TANIVOIRE/2018-CAJ-49	04/05/2018	MEDLOG	VIETNAM	500 250
TAN IVOIRE Sa	CCI/ABJ/CAJOU/2018-0588	TANIVOIRE/2018-CAJ-50	04/05/2018	MEDLOG	VIETNAM	498 148
TAN IVOIRE Sa	CCI/ABJ/CAJOU/2018-0619	TANIVOIRE/2018-CAJ-53	04/05/2018	SESOCOM	VIETNAM	509 650
TAN IVOIRE Sa	CCI/ABJ/CAJOU/2018-0562	TANIVOIRE/2018-CAJ-54	07/05/2018	MEDLOG	INDE	89 449
TAN IVOIRE Sa	CCI/ABJ/CAJOU/2018-0600	TANIVOIRE/2018-CAJ-55	07/05/2018	MEDLOG	VIETNAM	101 250
TAN IVOIRE Sa	CCI/ABJ/CAJOU/2018-0690	TANIVOIRE/2018-CAJ-56	14/05/2018	B. T. L.	VIETNAM	499 275
TAN IVOIRE Sa	CCI/ABJ/CAJOU/2018-0787	TANIVOIRE/2018-CAJ-61	17/05/2018	MEDLOG	VIETNAM	500 248
TAN IVOIRE Sa	CCI/ABJ/CAJOU/2018-0788	TANIVOIRE/2018-CAJ-57	17/05/2018	MEDLOG	VIETNAM	506 370
TAN IVOIRE Sa	CCI/ABJ/CAJOU/2018-0798	TANIVOIRE/2018-CAJ-58	17/05/2018	MEDLOG	INDE	185 091

35/43

CERTIFICATS DE PESAGE DES SOCIÉTÉS COMMERCIALES MARS-SEPTEMBRE 2018

Exportateur	N° Certificat	N° Packing List	Date Packing List	Transitaire	Pays de destination	Poids Net (Kg)
TAN IVOIRE Sa	CCI/ABJ/CAJOU/2018-0799	TANIVOIRE/2018-CAJ-59	17/05/2018	MEDLOG	INDE	93 500
TAN IVOIRE Sa	CCI/ABJ/CAJOU/2018-1064	TANIVOIRE/2018-CAJ-60	17/05/2018	B. T. L.	VIETNAM	503 910
TAN IVOIRE Sa	CCI/ABJ/CAJOU/2018-0818	TANIVOIRE/2018-CAJ-62	18/05/2018	B. T. L.	VIETNAM	518 295
TAN IVOIRE Sa	CCI/ABJ/CAJOU/2018-0819	TANIVOIRE/2018-CAJ-63	18/05/2018	B. T. L.	VIETNAM	200 530
TAN IVOIRE Sa	CCI/ABJ/CAJOU/2018-0817	TANIVOIRE/2018-CAJ-64	22/05/2018	B. T. L.	VIETNAM	201 760
TAN IVOIRE Sa	CCI/ABJ/CAJOU/2018-0893	TANIVOIRE/2018-CAJ-65	22/05/2018	NECOTRANS	VIETNAM	515 100
TAN IVOIRE Sa	CCI/ABJ/CAJOU/2018-0974	TANIVOIRE/2018-CAJ-66	23/05/2018	SESOCOM	VIETNAM	507 230
TAN IVOIRE Sa	CCI/ABJ/CAJOU/2018-0923	TANIVOIRE/2018-CAJ-67	25/05/2018	B. T. L.	VIETNAM	497 015
TAN IVOIRE Sa	CCI/ABJ/CAJOU/2018-1055	TANIVOIRE/2018-CAJ-70	25/05/2018	SESOCOM	VIETNAM	251 010
TAN IVOIRE Sa	CCI/ABJ/CAJOU/2018-1127	TANIVOIRE/2018-CAJ-68	25/05/2018	MEDLOG	VIETNAM	291 383
TAN IVOIRE Sa	CCI/ABJ/CAJOU/2018-1031	TANIVOIRE/2018-CAJ-69	28/05/2018	MEDLOG	VIETNAM	522 400
TAN IVOIRE Sa	CCI/ABJ/CAJOU/2018-1090	TANIVOIRE/2018-CAJ-72	04/06/2018	MEDLOG	VIETNAM	538 880
TAN IVOIRE Sa	CCI/ABJ/CAJOU/2018-1104	TANIVOIRE/2018-CAJ-73	04/06/2018	B. T. L.	VIETNAM	1 073 490
TAN IVOIRE Sa	CCI/ABJ/CAJOU/2018-1230	TANIVOIRE/2018-CAJ-75	12/06/2018	MEDLOG	VIETNAM	537 295
TAN IVOIRE Sa	CCI/ABJ/CAJOU/2018-1237	TANIVOIRE/2018-CAJ-76	12/06/2018	MEDLOG	VIETNAM	534 175
TAN IVOIRE Sa	CCI/ABJ/CAJOU/2018-1238	TANIVOIRE/2018-CAJ-74	12/06/2018	B. T. L.	VIETNAM	524 373
TAN IVOIRE Sa	CCI/ABJ/CAJOU/2018-1312	TANIVOIRE/2018-CAJ-10	18/06/2018	MEDLOG	VIETNAM	250 260
TAN IVOIRE Sa	CCI/ABJ/CAJOU/2018-1365	TANIVOIRE/2018-CAJ-77	21/06/2018	MEDLOG	VIETNAM	199 540
TAN IVOIRE Sa	CCI/ABJ/CAJOU/2018-1521	TANIVOIRE/2018-CAJ-78	05/07/2018	MEDLOG	VIETNAM	530 635
TAN IVOIRE Sa	CCI/ABJ/CAJOU/2018-1522	TANIVOIRE/2018-CAJ-79	05/07/2018	MEDLOG	VIETNAM	253 550
TAN IVOIRE Sa	CCI/ABJ/CAJOU/2018-1540	TANIVOIRE/2018-CAJ-85	06/07/2018	SESOCOM	VIETNAM	496 170
TAN IVOIRE Sa	CCI/ABJ/CAJOU/2018-1542	TANIVOIRE/2018-CAJ-81	06/07/2018	MEDLOG	VIETNAM	280 165
TAN IVOIRE Sa	CCI/ABJ/CAJOU/2018-1547	TANIVOIRE/2018-CAJ-82	06/07/2018	B. T. L.	VIETNAM	530 565
TAN IVOIRE Sa	CCI/ABJ/CAJOU/2018-1548	TANIVOIRE/2018-CAJ-83	06/07/2018	B. T. L.	VIETNAM	530 755
TAN IVOIRE Sa	CCI/ABJ/CAJOU/2018-1549	TANIVOIRE/2018-CAJ-86	06/07/2018	B. T. L.	VIETNAM	734 480
TAN IVOIRE Sa	CCI/ABJ/CAJOU/2018-1564	TANIVOIRE/2018-CAJ-84	06/07/2018	B. T. L.	VIETNAM	523 880
TAN IVOIRE Sa	CCI/ABJ/CAJOU/2018-1601	TANIVOIRE/2018-CAJ-87	06/07/2018	MEDLOG	VIETNAM	665 858
TAN IVOIRE Sa	CCI/ABJ/CAJOU/2018-1558	TANIVOIRE/2018-CAJ-90	09/07/2018	B. T. L.	VIETNAM	618 210
TAN IVOIRE Sa	CCI/ABJ/CAJOU/2018-1562	TANIVOIRE/2018-CAJ-88	09/07/2018	B. T. L.	VIETNAM	251 900
TAN IVOIRE Sa	CCI/ABJ/CAJOU/2018-1611	TANIVOIRE/2018-CAJ-93	13/07/2018	B. T. L.	VIETNAM	351 440
TAN IVOIRE Sa	CCI/ABJ/CAJOU/2018-1664	TANIVOIRE/2018-CAJ-94	13/07/2018	NECOTRANS	VIETNAM	149 430
TAN IVOIRE Sa	CCI/ABJ/CAJOU/2018-1722	TANIVOIRE/2018-CAJ-92	13/07/2018	B. T. L.	VIETNAM	1 064 680
TAN IVOIRE Sa	CCI/ABJ/CAJOU/2018-1805	TANIVOIRE/2018-CAJ-95	13/07/2018	NECOTRANS	VIETNAM	258 540
TAN IVOIRE Sa	CCI/ABJ/CAJOU/2018-1655	TANIVOIRE/2018-CAJ-98	18/07/2018	NECOTRANS	VIETNAM	497 308
TAN IVOIRE Sa	CCI/ABJ/CAJOU/2018-1656	TANIVOIRE/2018-CAJ-97	18/07/2018	NECOTRANS	VIETNAM	501 820
TAN IVOIRE Sa	CCI/ABJ/CAJOU/2018-1657	TANIVOIRE/2018-CAJ-96	18/07/2018	B. T. L.	VIETNAM	503 050
TAN IVOIRE Sa	CCI/ABJ/CAJOU/2018-1592	TANIVOIRE/2018-CAJ-99	09/08/2018	B. T. L.	VIETNAM	620 270
TAN IVOIRE Sa	CCI/ABJ/CAJOU/2018-1851	TANIVOIRE/2018-CAJ-101	29/08/2018	SESOCOM	VIETNAM	353 160

36/43

Exportateur	N° Certificat	N° Packing List	Date Packing List	Transitaire	Pays de destination	Poids Net (Kg)
TAN IVOIRE Sa	CCI/ABJ/CAJOU/2018-1866	TANIVOIRE/2018-CAJ-100	29/08/2018	SESOCOM	VIETNAM	506 580
TAN IVOIRE Sa	CCI/SP/CAJOU/2018-1938	TAN IVOIRE SP/2018-083	10/09/2018	B. T. L.	VIETNAM	480 471
TAN IVOIRE Sa	CCI/ABJ/CAJOU/2018-2010	TANIVOIRE/2018-CAJ-103	19/09/2018	B. T. L.	VIETNAM	636 121
TAN IVOIRE Sa	CCI/ABJ/CAJOU/2018-2027	TANIVOIRE/2018-CAJ-105	24/09/2018	B. T. L.	INDE	65 153
<b>Total TAN IVOIRE Sa</b>						<b>38 407 983</b>
TERRA FIRMA COMM	CCI/ABJ/CAJOU/2018-0002	TERRAFIRMA/2018-CAJ-2	20/03/2018	IVOIRE GLOBAL TRAD	INDE	91 955
TERRA FIRMA COMM	CCI/ABJ/CAJOU/2018-0012	TERRAFIRMA/2018-CAJ-1	20/03/2018	IVOIRE GLOBAL TRAD	INDE	280 105
TERRA FIRMA COMM	CCI/ABJ/CAJOU/2018-0423	TERRAFIRMA/2018-CAJ-3	26/04/2018	IVOIRE GLOBAL TRAD	INDE	148 650
TERRA FIRMA COMM	CCI/ABJ/CAJOU/2018-0694	TERRAFIRMA/2018-CAJ-4	08/05/2018	IVOIRE GLOBAL TRAD	INDE	501 050
TERRA FIRMA COMM	CCI/ABJ/CAJOU/2018-0738	TERRAFIRMA/2018-CAJ-5	15/05/2018	IVOIRE GLOBAL TRAD	INDE	322 120
TERRA FIRMA COMM	CCI/ABJ/CAJOU/2018-1082	TERRAFIRMA/2018-CAJ-6	31/05/2018	IVOIRE GLOBAL TRAD	INDE	434 210
TERRA FIRMA COMM	CCI/ABJ/CAJOU/2018-1520	TERRAFIRMA/2018-CAJ-7	05/07/2018	IVOIRE GLOBAL TRAD	INDE	161 410
TERRA FIRMA COMM	CCI/ABJ/CAJOU/2018-1524	TERRAFIRMA/2018-CAJ-8	05/07/2018	IVOIRE GLOBAL TRAD	INDE	161 380
TERRA FIRMA COMM	CCI/ABJ/CAJOU/2018-1910	TERRAFIRMA/2018-CAJ-9	13/07/2018	IVOIRE GLOBAL TRAD	INDE	95 290
TERRA FIRMA COMM	CCI/ABJ/CAJOU/2018-1771	TERRAFIRMA/2018-CAJ-10	23/07/2018	IVOIRE GLOBAL TRAD	VIETNAM	586 550
<b>Total TERRA FIRMA COMMODITIES CI</b>						<b>2 782 720</b>
THANG LOI INTERNATI	CCI/ABJ/CAJOU/2018-0369	THANGLOI/2018-CAJ-1	23/04/2018	GLOBAL MANUTENTI	VIETNAM	279 007
THANG LOI INTERNATI	CCI/ABJ/CAJOU/2018-0406	THANGLOI/2018-CAJ-2	23/04/2018	GLOBAL MANUTENTI	VIETNAM	333 392
THANG LOI INTERNATI	CCI/ABJ/CAJOU/2018-0743	THANGLOI/2018-CAJ-6	16/05/2018	GLOBAL MANUTENTI	VIETNAM	330 727
THANG LOI INTERNATI	CCI/ABJ/CAJOU/2018-0744	THANGLOI/2018-CAJ-4	16/05/2018	GLOBAL MANUTENTI	VIETNAM	335 063
THANG LOI INTERNATI	CCI/ABJ/CAJOU/2018-0745	THANGLOI/2018-CAJ-3	16/05/2018	GLOBAL MANUTENTI	VIETNAM	334 977
THANG LOI INTERNATI	CCI/ABJ/CAJOU/2018-1222	THANGLOI/2018-CAJ-7	08/06/2018	GLOBAL MANUTENTI	VIETNAM	331 370
THANG LOI INTERNATI	CCI/ABJ/CAJOU/2018-1537	THANGLOI/2018-CAJ-8	06/07/2018	GLOBAL MANUTENTI	VIETNAM	234 290
THANG LOI INTERNATI	CCI/ABJ/CAJOU/2018-1591	THANGLOI/2018-CAJ-9	06/07/2018	GLOBAL MANUTENTI	VIETNAM	331 807
THANG LOI INTERNATI	CCI/ABJ/CAJOU/2018-1551	THANGLOIINTER/2018-CAJ-10	10/07/2018	GLOBAL MANUTENTI	VIETNAM	332 277
THANG LOI INTERNATI	CCI/ABJ/CAJOU/2018-1552	THANGLOIINTER/2018-CAJ-11	10/07/2018	GLOBAL MANUTENTI	VIETNAM	232 402
THANG LOI INTERNATI	CCI/ABJ/CAJOU/2018-1653	THANGLOI/2018-CAJ-12	18/07/2018	GLOBAL MANUTENTI	VIETNAM	332 603
<b>Total THANG LOI INTERNATIONAL</b>						<b>3 407 915</b>
TREE NUT EXPORTS CI	CCI/ABJ/CAJOU/2018-0661	TREENUT/2018-CAJ-2	11/05/2018	B. T. L.	INDE	97 004
TREE NUT EXPORTS CI	CCI/ABJ/CAJOU/2018-0669	TREENUT/2018-CAJ-1	11/05/2018	B. T. L.	INDE	145 954
TREE NUT EXPORTS CI	CCI/ABJ/CAJOU/2018-0980	TREENUT/2018-CAJ-3	23/05/2018	B. T. L.	INDE	392 903
TREE NUT EXPORTS CI	CCI/ABJ/CAJOU/2018-1015	TREENUT/2018-CAJ-4	23/05/2018	B. T. L.	INDE	98 234
TREE NUT EXPORTS CI	CCI/ABJ/CAJOU/2018-1260	TREENUTS/2018-CAJ-5	15/06/2018	B. T. L.	INDE	291 844
TREE NUT EXPORTS CI	CCI/ABJ/CAJOU/2018-1264	TREENUTSEXP/2018-CAJ-7	15/06/2018	B. T. L.	VIETNAM	113 641
TREE NUT EXPORTS CI	CCI/ABJ/CAJOU/2018-1265	TREENUTSEXP/2018-CAJ-6	15/06/2018	B. T. L.	INDE	96 733
TREE NUT EXPORTS CI	CCI/ABJ/CAJOU/2018-1503	TREENUT/2018-CAJ-9	03/07/2018	B. T. L.	INDE	291 246
TREE NUT EXPORTS CI	CCI/ABJ/CAJOU/2018-1512	TREENUT/2018-CAJ-10	03/07/2018	B. T. L.	VIETNAM	128 729
TREE NUT EXPORTS CI	CCI/ABJ/CAJOU/2018-1677	TREENUTEXP/2018-CAJ-11	23/07/2018	B. T. L.	INDE	193 747

## CERTIFICATS DE PESAGE DES SOCIÉTÉS COMMERCIALES MARS-SEPTEMBRE 2018

Exportateur	N° Certificat	N° Packing List	Date Packing List	Transitaire	Pays de destination	Poids Net (Kg)
TREE NUT EXPORTS CI	CCI/ABJ/CAJOU/2018-1678	TREENUTEXP/2018-CAJ-12	23/07/2018	B. T. L.	INDE	131 933
<b>Total TREE NUT EXPORTS CI Sarl</b>						<b>1 981 968</b>
USHA ENTREPRISES Sa	CCI/ABJ/CAJOU/2018-0019	USHAENTRE/2018-CAJ-3	26/03/2018	SIAT	INDE	308 926
USHA ENTREPRISES Sa	CCI/ABJ/CAJOU/2018-0020	USHAENTRE/2018-CAJ-1	26/03/2018	SIAT	INDE	152 688
USHA ENTREPRISES Sa	CCI/ABJ/CAJOU/2018-0021	USHAENTRE/2018-CAJ-2	26/03/2018	SIAT	INDE	151 508
USHA ENTREPRISES Sa	CCI/ABJ/CAJOU/2018-0122	USHAENTREP/2018-CAJ-4	05/04/2018	SIAT	INDE	151 425
USHA ENTREPRISES Sa	CCI/ABJ/CAJOU/2018-0123	USHAENTREP/2018-CAJ-5	05/04/2018	SIAT	INDE	149 605
USHA ENTREPRISES Sa	CCI/ABJ/CAJOU/2018-0124	USHAENTREP/2018-CAJ-6	05/04/2018	SIAT	INDE	301 300
USHA ENTREPRISES Sa	CCI/ABJ/CAJOU/2018-0238	USHAENTREP/2018-CAJ-7	16/04/2018	SIAT	INDE	203 600
USHA ENTREPRISES Sa	CCI/ABJ/CAJOU/2018-0239	USHAENTREP/2018-CAJ-9	16/04/2018	SIAT	INDE	195 590
USHA ENTREPRISES Sa	CCI/ABJ/CAJOU/2018-0240	USHAENTREP/2018-CAJ-8	16/04/2018	SIAT	INDE	196 530
USHA ENTREPRISES Sa	CCI/ABJ/CAJOU/2018-0467	USHAENTRE/2018-CAJ-10	27/04/2018	SIAT	INDE	299 240
USHA ENTREPRISES Sa	CCI/ABJ/CAJOU/2018-0473	USHAENTREP/2018-CAJ-13	27/04/2018	SIAT	INDE	297 240
USHA ENTREPRISES Sa	CCI/ABJ/CAJOU/2018-0477	USHAENTRE/2018-CAJ-11	27/04/2018	SIAT	INDE	302 030
USHA ENTREPRISES Sa	CCI/ABJ/CAJOU/2018-0482	USHAENTRE/2018-CAJ-12	27/04/2018	SIAT	INDE	297 550
USHA ENTREPRISES Sa	CCI/ABJ/CAJOU/2018-0722	USHAENTRE/2018-CAJ-14	14/05/2018	SIAT	INDE	308 030
USHA ENTREPRISES Sa	CCI/ABJ/CAJOU/2018-0739	USHAENTRE/2018-CAJ-15	16/05/2018	SIAT	INDE	304 155
USHA ENTREPRISES Sa	CCI/ABJ/CAJOU/2018-0815	USHAENTRE/2018-CAJ-16	18/05/2018	SIAT	INDE	302 970
USHA ENTREPRISES Sa	CCI/ABJ/CAJOU/2018-0848	USHAENTRE/2018-CAJ-17	18/05/2018	SIAT	INDE	300 170
USHA ENTREPRISES Sa	CCI/ABJ/CAJOU/2018-0929	USHAENTRE/2018-CAJ-18	24/05/2018	SIAT	INDE	303 650
USHA ENTREPRISES Sa	CCI/ABJ/CAJOU/2018-1018	USHAENTRE/2018-CAJ-19	24/05/2018	SIAT	INDE	305 780
USHA ENTREPRISES Sa	CCI/ABJ/CAJOU/2018-1089	USHAENT/2018-CAJ-20	04/06/2018	SIAT	INDE	303 980
USHA ENTREPRISES Sa	CCI/ABJ/CAJOU/2018-1103	USHAENT/2018-CAJ-21	04/06/2018	SIAT	INDE	304 510
USHA ENTREPRISES Sa	CCI/ABJ/CAJOU/2018-1199	USHAENT/2018-CAJ-23	12/06/2018	SIAT	INDE	305 150
USHA ENTREPRISES Sa	CCI/ABJ/CAJOU/2018-1262	USHAENT/2018-CAJ-22	12/06/2018	SIAT	INDE	305 370
USHA ENTREPRISES Sa	CCI/ABJ/CAJOU/2018-1283	USHAENT/2018-CAJ-25	12/06/2018	SIAT	INDE	303 580
USHA ENTREPRISES Sa	CCI/ABJ/CAJOU/2018-1289	USHA/2018-CAJ-24	12/06/2018	SIAT	INDE	301 795
USHA ENTREPRISES Sa	CCI/ABJ/CAJOU/2018-1227	USHAENTRE/2018-CAJ-26	13/06/2018	SIAT	INDE	302 230
USHA ENTREPRISES Sa	CCI/ABJ/CAJOU/2018-1263	USHAENTRE/2018-CAJ-27	13/06/2018	SIAT	INDE	296 485
USHA ENTREPRISES Sa	CCI/ABJ/CAJOU/2018-1429	USHAENTRE/2018-CAJ-30	27/06/2018	SIAT	INDE	298 350
USHA ENTREPRISES Sa	CCI/ABJ/CAJOU/2018-1431	USHAENTRE/2018-CAJ-29	27/06/2018	SIAT	INDE	300 440
USHA ENTREPRISES Sa	CCI/ABJ/CAJOU/2018-1432	USHAENTRE/2018-CAJ-31	27/06/2018	SIAT	INDE	300 825
USHA ENTREPRISES Sa	CCI/ABJ/CAJOU/2018-1433	USHAENTRE/2018-CAJ-28	27/06/2018	SIAT	INDE	301 930
USHA ENTREPRISES Sa	CCI/ABJ/CAJOU/2018-1528	USHAENTRE/2018-CAJ-33	05/07/2018	SIAT	INDE	303 240
USHA ENTREPRISES Sa	CCI/ABJ/CAJOU/2018-1529	USHAENTRE/2018-CAJ-32	05/07/2018	SIAT	INDE	303 920
USHA ENTREPRISES Sa	CCI/ABJ/CAJOU/2018-1593	USHAENTRE/2018-CAJ-34	12/07/2018	SIAT	INDE	301 080
USHA ENTREPRISES Sa	CCI/ABJ/CAJOU/2018-1610	USHAENTRE/2018-CAJ-37	12/07/2018	SIAT	INDE	300 080
USHA ENTREPRISES Sa	CCI/ABJ/CAJOU/2018-1680	USHAENTRE/2018-CAJ-36	12/07/2018	SIAT	INDE	298 430

CERTIFICATS DE PESAGE DES SOCIÉTÉS COMMERCIALES MARS-SEPTEMBRE 2018

Exportateur	N° Certificat	N° Packing List	Date Packing List	Transitaire	Pays de destination	Poids Net (Kg)
USHA ENTREPRISES Sa	CCI/ABJ/CAJOU/2018-1709	USHAENTRE/2018-CAJ-35	12/07/2018	SIAT	INDE	300 310
USHA ENTREPRISES Sa	CCI/ABJ/CAJOU/2018-1638	USHAENTRE/2018-CAJ-38	16/07/2018	SIAT	INDE	299 570
USHA ENTREPRISES Sa	CCI/ABJ/CAJOU/2018-1639	USHAENTR/2018-CAJ-40	17/07/2018	SIAT	INDE	97 240
USHA ENTREPRISES Sa	CCI/ABJ/CAJOU/2018-1640	USHAENTR/2018-CAJ-39	17/07/2018	SIAT	INDE	92 210
USHA ENTREPRISES Sa	CCI/ABJ/CAJOU/2018-1649	USHAENTR/2018-CAJ-41	17/07/2018	SIAT	INDE	394 030
USHA ENTREPRISES Sa	CCI/ABJ/CAJOU/2018-1654	USHAENTREPRISES/2018-CAJ	18/07/2018	SIAT	INDE	302 450
<b>Total USHA ENTREPRISES Sarl</b>						<b>11 449 192</b>
USIBRAS COTE D'IVOIRE	CCI/ABJ/CAJOU/2018-1300	USIBRAS/2018-CAJ-1	18/06/2018	B. T. L.	GHANA	301 730
USIBRAS COTE D'IVOIRE	CCI/ABJ/CAJOU/2018-1479	USIBRAS/2018-CAJ-VRAC001	29/06/2018	B. T. L.	GHANA	2 594 251
USIBRAS COTE D'IVOIRE	CCI/ABJ/CAJOU/2018-1565	USIBRAS/2018-CAJ-VRAC002	09/07/2018	B. T. L.	BRESIL	4 497 245
<b>Total USIBRAS COTE D'IVOIRE Sarl</b>						<b>7 393 226</b>
VALENCY INTERNATIO	CCI/ABJ/CAJOU/2018-0008	VALENCYINTER/2018-CAJ-1	21/03/2018	AS SHIPPING	INDE	813 790
VALENCY INTERNATIO	CCI/ABJ/CAJOU/2018-0120	VALENCYINTER/2018-CAJ-2	03/04/2018	AS SHIPPING	INDE	197 760
VALENCY INTERNATIO	CCI/ABJ/CAJOU/2018-0139	VALENCYINTER/2018-CAJ-3	06/04/2018	AS SHIPPING	INDE	100 060
VALENCY INTERNATIO	CCI/ABJ/CAJOU/2018-0140	VALENCYINTERN/2018-CAJ-5	06/04/2018	AS SHIPPING	VIETNAM	98 040
VALENCY INTERNATIO	CCI/ABJ/CAJOU/2018-0141	VALENCYINTER/2018-CAJ-7	06/04/2018	AS SHIPPING	INDE	98 580
VALENCY INTERNATIO	CCI/ABJ/CAJOU/2018-0142	VALENCYINTER/2018-CAJ-6	06/04/2018	AS SHIPPING	VIETNAM	201 730
VALENCY INTERNATIO	CCI/ABJ/CAJOU/2018-0149	VALENCYINTER/2018-CAJ-4	06/04/2018	AS SHIPPING	VIETNAM	194 730
VALENCY INTERNATIO	CCI/ABJ/CAJOU/2018-0242	VALENCYINTER/2018-CAJ-9	17/04/2018	B. T. L.	VIETNAM	259 600
VALENCY INTERNATIO	CCI/ABJ/CAJOU/2018-0243	VALENCYINTER/2018-CAJ-11	17/04/2018	B. T. L.	INDE	101 130
VALENCY INTERNATIO	CCI/ABJ/CAJOU/2018-0244	VALENCYINTER/2018-CAJ-10	17/04/2018	B. T. L.	INDE	101 670
VALENCY INTERNATIO	CCI/ABJ/CAJOU/2018-0245	VALENCYINTER/2018-CAJ-8	17/04/2018	B. T. L.	INDE	100 830
VALENCY INTERNATIO	CCI/ABJ/CAJOU/2018-0278	VALENCYINTER/2018-CAJ-14	18/04/2018	AS SHIPPING	VIETNAM	100 670
VALENCY INTERNATIO	CCI/ABJ/CAJOU/2018-0279	VALENCYINTER/2018-CAJ-13	18/04/2018	AS SHIPPING	VIETNAM	261 540
VALENCY INTERNATIO	CCI/ABJ/CAJOU/2018-0280	VALENCYINTERN/2018-CAJ-12	18/04/2018	AS SHIPPING	VIETNAM	257 820
VALENCY INTERNATIO	CCI/ABJ/CAJOU/2018-0350	VALENCYINTER/2018-CAJ-15	23/04/2018	B. T. L.	INDE	102 670
VALENCY INTERNATIO	CCI/ABJ/CAJOU/2018-0351	VALENCYINTER/2018-CAJ-17	23/04/2018	B. T. L.	INDE	105 020
VALENCY INTERNATIO	CCI/ABJ/CAJOU/2018-0352	VALENCYINTER/2018-CAJ-16	23/04/2018	B. T. L.	INDE	78 565
VALENCY INTERNATIO	CCI/ABJ/CAJOU/2018-0401	VALENCYINTER/2018-CAJ-18	25/04/2018	B. T. L.	INDE	103 030
VALENCY INTERNATIO	CCI/ABJ/CAJOU/2018-0402	VALENCYINTER/2018-CAJ-19	25/04/2018	B. T. L.	INDE	103 070
VALENCY INTERNATIO	CCI/ABJ/CAJOU/2018-0433	VALENCYINTER/2018-CAJ-20	26/04/2018	B. T. L.	VIETNAM	204 520
VALENCY INTERNATIO	CCI/ABJ/CAJOU/2018-0545	VALENCYINTER/2018-CAJ-26	03/05/2018	AS SHIPPING	INDE	49 700
VALENCY INTERNATIO	CCI/ABJ/CAJOU/2018-0546	VALENCYINTER/2018-CAJ-25	03/05/2018	AS SHIPPING	INDE	77 055
VALENCY INTERNATIO	CCI/ABJ/CAJOU/2018-0555	VALENCYINTER/2018-CAJ-27	03/05/2018	AS SHIPPING	VIETNAM	306 320
VALENCY INTERNATIO	CCI/ABJ/CAJOU/2018-0585	VALENCYINTER/2018-CAJ-22	03/05/2018	AS SHIPPING	VIETNAM	156 210
VALENCY INTERNATIO	CCI/ABJ/CAJOU/2018-0741	VALENCYINTER/2018-CAJ-29	16/05/2018	B. T. L.	VIETNAM	210 530
VALENCY INTERNATIO	CCI/ABJ/CAJOU/2018-0742	VALENCYINTER/2018-CAJ-28	16/05/2018	B. T. L.	INDE	103 490
VALENCY INTERNATIO	CCI/ABJ/CAJOU/2018-0843	VALENCYINTER/2018-CAJ-30	22/05/2018	B. T. L.	VIETNAM	260 340

39/43

CERTIFICATS DE PESAGE DES SOCIÉTÉS COMMERCIALES MARS-SEPTEMBRE 2018

Exportateur	N° Certificat	N° Packing List	Date Packing List	Transitaire	Pays de destination	Poids Net (Kg)
VALENCY INTERNATIO	CCI/ABJ/CAJOU/2018-0846	VALENCYINTER/2018-CAJ-31	22/05/2018	B. T. L.	VIETNAM	259 300
VALENCY INTERNATIO	CCI/ABJ/CAJOU/2018-0847	VALENCYINTER/2018-CAJ-33	22/05/2018	B. T. L.	INDE	51 730
VALENCY INTERNATIO	CCI/ABJ/CAJOU/2018-0942	VALENCYINTER/2018-CAJ-36	22/05/2018	AS SHIPPING	VIETNAM	211 100
VALENCY INTERNATIO	CCI/ABJ/CAJOU/2018-0943	VALENCYINTER/2018-CAJ-35	22/05/2018	AS SHIPPING	VIETNAM	209 505
VALENCY INTERNATIO	CCI/ABJ/CAJOU/2018-0945	VALENCYINTER/2018-CAJ-34	22/05/2018	AS SHIPPING	INDE	105 020
VALENCY INTERNATIO	CCI/ABJ/CAJOU/2018-0946	VALENCYINTER/2018-CAJ-32	22/05/2018	AS SHIPPING	VIETNAM	313 435
VALENCY INTERNATIO	CCI/ABJ/CAJOU/2018-0947	VALENCYINTER/2018-CAJ-38	22/05/2018	AS SHIPPING	VIETNAM	260 445
VALENCY INTERNATIO	CCI/ABJ/CAJOU/2018-1013	VALENCYINTER/2018-CAJ-37	22/05/2018	AS SHIPPING	VIETNAM	210 765
VALENCY INTERNATIO	CCI/ABJ/CAJOU/2018-0879	VALENCYINTER/2018-CAJ-39	23/05/2018	B. T. L.	INDE	52 595
VALENCY INTERNATIO	CCI/ABJ/CAJOU/2018-0975	VALENCYINTER/2018-CAJ-40	25/05/2018	B. T. L.	VIETNAM	209 080
VALENCY INTERNATIO	CCI/ABJ/CAJOU/2018-0911	VALENCYINTER/2018-CAJ-41	28/05/2018	B. T. L.	INDE	104 960
VALENCY INTERNATIO	CCI/ABJ/CAJOU/2018-1002	VALENCYINTER/2018-CAJ-42	30/05/2018	B. T. L.	INDE	52 380
VALENCY INTERNATIO	CCI/ABJ/CAJOU/2018-1115	VALENCYINTER/2018-CAJ-43	05/06/2018	B. T. L.	VIETNAM	258 750
VALENCY INTERNATIO	CCI/ABJ/CAJOU/2018-1116	VALENCYINTER/2018-CAJ-44	06/06/2018	B. T. L.	VIETNAM	260 380
VALENCY INTERNATIO	CCI/ABJ/CAJOU/2018-1302	VALENCYINTER/2018-CAJ-46	15/06/2018	AS SHIPPING	INDE	77 490
VALENCY INTERNATIO	CCI/ABJ/CAJOU/2018-1305	VALENCYINTER/2018-CAJ-45	15/06/2018	AS SHIPPING	VIETNAM	207 740
VALENCY INTERNATIO	CCI/ABJ/CAJOU/2018-1257	VALENCYINTER/2018-CAJ-49	18/06/2018	AS SHIPPING	INDE	52 450
VALENCY INTERNATIO	CCI/ABJ/CAJOU/2018-1258	VALENCYINTER/2018-CAJ-50	18/06/2018	AS SHIPPING	VIETNAM	234 770
VALENCY INTERNATIO	CCI/ABJ/CAJOU/2018-1385	VALENCYINTER/2018-CAJ-48	18/06/2018	AS SHIPPING	INDE	105 080
VALENCY INTERNATIO	CCI/ABJ/CAJOU/2018-1753	VALENCYINTER/2018-CAJ-47	08/08/2018	AS SHIPPING	VIETNAM	313 400
VALENCY INTERNATIO	CCI/ABJ/CAJOU/2018-1957	VALENCYINTER/2018-CAJ-55	11/09/2018	AS SHIPPING	VIETNAM	814 160
VALENCY INTERNATIO	CCI/ABJ/CAJOU/2018-1984	VALENCYINTER/2018-CAJ-57	17/09/2018	AS SHIPPING	VIETNAM	150 980
<b>Total VALENCY INTERNATIONAL TRADING Sarl</b>						<b>9 263 985</b>
VIKAT IVORY	CCI/ABJ/CAJOU/2018-0156	VIKATIVORY/2018-CAJ-1	09/04/2018	DIKAN TRANSIT	INDE	155 840
VIKAT IVORY	CCI/ABJ/CAJOU/2018-0157	VIKATIVORY/2018-CAJ-2	09/04/2018	DIKAN TRANSIT	INDE	214 580
VIKAT IVORY	CCI/ABJ/CAJOU/2018-0192	VIKATIVORY/2018-CAJ-6	11/04/2018	DIKAN TRANSIT	INDE	303 360
VIKAT IVORY	CCI/ABJ/CAJOU/2018-0266	VIKATIVORY/2018-CAJ-7	18/04/2018	DIKAN TRANSIT	INDE	276 620
VIKAT IVORY	CCI/ABJ/CAJOU/2018-0267	VIKATIVORY/2018-CAJ-8	18/04/2018	DIKAN TRANSIT	INDE	277 900
VIKAT IVORY	CCI/ABJ/CAJOU/2018-0713	VIKATIVORY/2018-CAJ-11	15/05/2018	DIKAN TRANSIT	INDE	410 865
VIKAT IVORY	CCI/ABJ/CAJOU/2018-0714	VIKATIVORY/2018-CAJ-12	15/05/2018	DIKAN TRANSIT	INDE	353 765
VIKAT IVORY	CCI/ABJ/CAJOU/2018-1105	VIKATIVORY/2018-CAJ-13	04/06/2018	DIKAN TRANSIT	INDE	414 205
VIKAT IVORY	CCI/ABJ/CAJOU/2018-1332	VIKATIVORY/2018-CAJ-16	18/06/2018	DIKAN TRANSIT	INDE	301 210
VIKAT IVORY	CCI/ABJ/CAJOU/2018-1490	VIKATIVORY/2018-CAJ-17	02/07/2018	DIKAN TRANSIT	INDE	239 981
<b>Total VIKAT IVORY</b>						<b>2 948 326</b>
WAT-CI Sarl	CCI/ABJ/CAJOU/2018-0656	WAT-CI/2018-CAJ-1	09/05/2018	B. T. L.	VIETNAM	203 720
WAT-CI Sarl	CCI/ABJ/CAJOU/2018-1434	WATCI/2018-CAJ-2	06/06/2018	B. T. L.	INDE	95 539
<b>Total WAT-CI Sarl</b>						<b>299 259</b>
YAN IMPORT EXPORT	CCI/ABJ/CAJOU/2018-0121	YANIMPORT/2018-CAJ-1	05/04/2018	IVOIRE MARINE	VIETNAM	216 180

40/43

CERTIFICATS DE PESAGE DES SOCIÉTÉS COMMERCIALES MARS-SEPTEMBRE 2018

Exportateur	N° Certificat	N° Packing List	Date Packing List	Transitaire	Pays de destination	Poids Net (Kg)
YAN IMPORT EXPORT	CCI/ABJ/CAJOU/2018-0133	YANIMPORT/2018-CAJ-2	05/04/2018	AFRICA TRANSIT	INDE	248 735
YAN IMPORT EXPORT	CCI/ABJ/CAJOU/2018-0189	YANIMPOR/2018-CAJ-3	11/04/2018	GLOBAL MANUTENTI	INDE	108 200
YAN IMPORT EXPORT	CCI/ABJ/CAJOU/2018-0317	YANIMPORT/2018-CAJ-6	19/04/2018	OVERSEAS GLOBAL LC	INDE	47 590
YAN IMPORT EXPORT	CCI/ABJ/CAJOU/2018-0321	YANIMPORT/2018-CAJ-7	19/04/2018	OVERSEAS GLOBAL LC	INDE	93 750
YAN IMPORT EXPORT	CCI/ABJ/CAJOU/2018-0416	YANIMPORT/2018-CAJ-8	25/04/2018	MANUT-CI	INDE	290 850
YAN IMPORT EXPORT	CCI/ABJ/CAJOU/2018-0456	YANIMPORT/2018-CAJ-9	25/04/2018	GLOBAL MANUTENTI	INDE	248 750
YAN IMPORT EXPORT	CCI/ABJ/CAJOU/2018-0549	YANIMPORT/2018-CAJ-10	03/05/2018	SIAMA	VIETNAM	51 523
YAN IMPORT EXPORT	CCI/ABJ/CAJOU/2018-0556	YANIMPORT/2018-CAJ-11	03/05/2018	SIAMA	VIETNAM	103 343
YAN IMPORT EXPORT	CCI/ABJ/CAJOU/2018-0569	YANIMPORT/2018-CAJ-12	03/05/2018	DIKAN TRANSIT	INDE	77 703
YAN IMPORT EXPORT	CCI/ABJ/CAJOU/2018-0718	YANIMPORT/2018-CAJ-13	15/05/2018	IVOIRE MARINE	VIETNAM	181 355
YAN IMPORT EXPORT	CCI/ABJ/CAJOU/2018-0810	YANIMPORT/2018-CAJ-14	22/05/2018	IVOIRE MARINE	VIETNAM	209 510
YAN IMPORT EXPORT	CCI/ABJ/CAJOU/2018-1134	YANIMPORT/2018-CAJ-15	06/06/2018	MANUT-CI	INDE	293 668
YAN IMPORT EXPORT	CCI/ABJ/CAJOU/2018-1224	YANIMPORT/2018-CAJ-16	15/06/2018	OVERSEAS GLOBAL LC	INDE	98 290
YAN IMPORT EXPORT	CCI/ABJ/CAJOU/2018-1225	YANIMPORT/2018-CAJ-17	15/06/2018	OVERSEAS GLOBAL LC	INDE	204 120
YAN IMPORT EXPORT	CCI/ABJ/CAJOU/2018-1233	YANIMPORT/2018-CAJ-18	15/06/2018	OVERSEAS GLOBAL LC	INDE	54 470
YAN IMPORT EXPORT	CCI/ABJ/CAJOU/2018-1259	YANIMPORT/2018-CAJ-20	15/06/2018	OVERSEAS GLOBAL LC	INDE	194 830
YAN IMPORT EXPORT	CCI/ABJ/CAJOU/2018-1271	YANIMPORT/2018-CAJ-19	15/06/2018	DIKAN TRANSIT	VIETNAM	67 065
YAN IMPORT EXPORT	CCI/ABJ/CAJOU/2018-1556	YANIMPORT/2018-CAJ-22	29/06/2018	IVOIRE GLOBAL TRAD	INDE	43 735
YAN IMPORT EXPORT	CCI/ABJ/CAJOU/2018-1826	YANIMPORT/2018-CAJ-23	02/07/2018	IVOIRE GLOBAL TRAD	INDE	119 540
YAN IMPORT EXPORT	CCI/ABJ/CAJOU/2018-1559	YANIMPORT/2018-CAJ-24	09/07/2018	OVERSEAS GLOBAL LC	INDE	103 381
YAN IMPORT EXPORT	CCI/ABJ/CAJOU/2018-1561	YANIMPORT/2018-CAJ-25	09/07/2018	OVERSEAS GLOBAL LC	INDE	211 408
YAN IMPORT EXPORT	CCI/ABJ/CAJOU/2018-1711	YANIMPORT/2018-CAJ-26	13/07/2018	SONIATRANS	VIETNAM	32 471
YAN IMPORT EXPORT	CCI/ABJ/CAJOU/2018-1658	YANIMPORT/2018-CAJ-27	18/07/2018	OVERSEAS GLOBAL LC	ALLEMAGNE	15 800
YAN IMPORT EXPORT	CCI/ABJ/CAJOU/2018-1712	YANIMPORT/2018-CAJ-28	27/07/2018	DIKAN TRANSIT	VIETNAM	16 108
YAN IMPORT EXPORT	CCI/ABJ/CAJOU/2018-1731	YANIMPOR/2018-CAJ-30	01/08/2018	OVERSEAS GLOBAL LC	INDE	65 580
YAN IMPORT EXPORT	CCI/ABJ/CAJOU/2018-1732	YANIMPORT/2018-CAJ-29	01/08/2018	OVERSEAS GLOBAL LC	INDE	105 040
YAN IMPORT EXPORT	CCI/ABJ/CAJOU/2018-1733	YANIMPORT/2018-CAJ-32	01/08/2018	OVERSEAS GLOBAL LC	INDE	104 210
YAN IMPORT EXPORT	CCI/ABJ/CAJOU/2018-1734	YANIMPORT/2018-CAJ-31	01/08/2018	OVERSEAS GLOBAL LC	INDE	102 395
YAN IMPORT EXPORT	CCI/ABJ/CAJOU/2018-1855	YANIMPORT/2018-CAJ-33	29/08/2018	OVERSEAS GLOBAL LC	INDE	107 514
YAN IMPORT EXPORT	CCI/ABJ/CAJOU/2018-1943	YANIMPORT/2018-CAJ-34	04/09/2018	MANUT-CI	INDE	196 766
YAN IMPORT EXPORT	CCI/ABJ/CAJOU/2018-2021	YANIMP/2018-CAJ-35	21/09/2018	MANUT-CI	INDE	232 035
<b>Total YAN IMPORT EXPORT Sarl</b>						<b>4 245 915</b>
ZAMACOM Sa	CCI/ABJ/CAJOU/2018-0048	ZAMACOM/2018-CAJ-2	28/03/2018	ITRAMCO	INDE	98 818
ZAMACOM Sa	CCI/ABJ/CAJOU/2018-0054	ZAMACOM/2018-CAJ-11	29/03/2018	ITRAMCO	INDE	100 848
ZAMACOM Sa	CCI/ABJ/CAJOU/2018-0055	ZAMACOM/2018-CAJ-7	29/03/2018	ITRAMCO	INDE	51 127
ZAMACOM Sa	CCI/ABJ/CAJOU/2018-0056	ZAMACOM/2018-CAJ-5	29/03/2018	ITRAMCO	INDE	50 649
ZAMACOM Sa	CCI/ABJ/CAJOU/2018-0057	ZAMACOM/2018-CAJ-3	29/03/2018	ITRAMCO	INDE	50 835
ZAMACOM Sa	CCI/ABJ/CAJOU/2018-0058	ZAMACOM/2018-CAJ-4	29/03/2018	ITRAMCO	INDE	98 653

41/43

CERTIFICATS DE PESAGE DES SOCIÉTÉS COMMERCIALES MARS-SEPTEMBRE 2018

Exportateur	N° Certificat	N° Packing List	Date Packing List	Transitaire	Pays de destination	Poids Net (Kg)
ZAMACOM Sa	CCI/ABJ/CAJOU/2018-0059	ZAMACOM/2018-CAJ-6	29/03/2018	ITRAMCO	INDE	100 949
ZAMACOM Sa	CCI/ABJ/CAJOU/2018-0060	ZAMACOM/2018-CAJ-8	29/03/2018	ITRAMCO	INDE	48 784
ZAMACOM Sa	CCI/ABJ/CAJOU/2018-0061	ZAMACOM/2018-CAJ-9	29/03/2018	ITRAMCO	INDE	198 906
ZAMACOM Sa	CCI/ABJ/CAJOU/2018-0119	ZAMACOM/2018-CAJ-10	29/03/2018	ITRAMCO	INDE	147 876
ZAMACOM Sa	CCI/ABJ/CAJOU/2018-0825	ZAMACOM/2018-CAJ-13	22/05/2018	ITRAMCO	VIETNAM	1 506 699
ZAMACOM Sa	CCI/ABJ/CAJOU/2018-0832	ZAMACOM/2018-CAJ-18	22/05/2018	ITRAMCO	INDE	99 993
ZAMACOM Sa	CCI/ABJ/CAJOU/2018-0833	ZAMACOM/2018-CAJ-16	22/05/2018	ITRAMCO	VIETNAM	482 809
ZAMACOM Sa	CCI/ABJ/CAJOU/2018-0834	ZAMACOM/2018-CAJ-20	22/05/2018	ITRAMCO	VIETNAM	600 500
ZAMACOM Sa	CCI/ABJ/CAJOU/2018-0835	ZAMACOM/2018-CAJ-21	22/05/2018	ITRAMCO	VIETNAM	602 419
ZAMACOM Sa	CCI/ABJ/CAJOU/2018-0836	ZAMACOM/2018-CAJ-23	22/05/2018	ITRAMCO	INDE	49 940
ZAMACOM Sa	CCI/ABJ/CAJOU/2018-0837	ZAMACOM/2018-CAJ-22	22/05/2018	ITRAMCO	INDE	50 336
ZAMACOM Sa	CCI/ABJ/CAJOU/2018-0838	ZAMACOM/2018-CAJ-24	22/05/2018	ITRAMCO	INDE	103 492
ZAMACOM Sa	CCI/ABJ/CAJOU/2018-0839	ZAMACOM/2018-CAJ-19	22/05/2018	ITRAMCO	VIETNAM	329 720
ZAMACOM Sa	CCI/ABJ/CAJOU/2018-0840	ZAMACOM/2018-CAJ-17	22/05/2018	ITRAMCO	VIETNAM	506 305
ZAMACOM Sa	CCI/ABJ/CAJOU/2018-0845	ZAMACOM/2018-CAJ-14	22/05/2018	ITRAMCO	VIETNAM	319 377
ZAMACOM Sa	CCI/ABJ/CAJOU/2018-0984	ZAMACOM/2018-CAJ-15	22/05/2018	ITRAMCO	VIETNAM	301 142
ZAMACOM Sa	CCI/ABJ/CAJOU/2018-1092	ZAMACOM/2018-CAJ-12	22/05/2018	ITRAMCO	VIETNAM	527 380
ZAMACOM Sa	CCI/SP/CAJOU/2018-0859	ZAMACOM/2018-SP-CAJ-2036	23/05/2018	ITRAMCO	VIETNAM	500 930
ZAMACOM Sa	CCI/ABJ/CAJOU/2018-0920	ZAMACOM/2018-CAJ-27	25/05/2018	ITRAMCO	INDE	101 782
ZAMACOM Sa	CCI/ABJ/CAJOU/2018-0921	ZAMACOM/2018-CAJ-25	25/05/2018	ITRAMCO	INDE	50 553
ZAMACOM Sa	CCI/ABJ/CAJOU/2018-0930	ZAMACOM/2018-CAJ-28	25/05/2018	ITRAMCO	VIETNAM	508 540
ZAMACOM Sa	CCI/ABJ/CAJOU/2018-1011	ZAMACOM/2018-CAJ-26	25/05/2018	ITRAMCO	VIETNAM	589 494
ZAMACOM Sa	CCI/SP/CAJOU/2018-0949	ZAMACOM/2018-SP-CAJ-2033	28/05/2018	ITRAMCO	VIETNAM	210 520
ZAMACOM Sa	CCI/SP/CAJOU/2018-0952	ZAMACOM/2018-SP-CAJ-2041	28/05/2018	ITRAMCO	VIETNAM	315 940
ZAMACOM Sa	CCI/ABJ/CAJOU/2018-1231	ZAMACOM/2018-CAJ-30	13/06/2018	ITRAMCO	VIETNAM	507 629
ZAMACOM Sa	CCI/ABJ/CAJOU/2018-1236	ZAMACOM/2018-CAJ-31	13/06/2018	ITRAMCO	INDE	500 803
ZAMACOM Sa	CCI/ABJ/CAJOU/2018-1375	ZAMACOM/2018-CAJ-29	13/06/2018	ITRAMCO	VIETNAM	496 373
ZAMACOM Sa	CCI/ABJ/CAJOU/2018-1403	ZAMACOM/2018-CAJ-32	21/06/2018	ITRAMCO	INDE	484 445
ZAMACOM Sa	CCI/SP/CAJOU/2018-1363	ZAMACOM SP-2018/2049	22/06/2018	ITRAMCO	VIETNAM	308 386
ZAMACOM Sa	CCI/ABJ/CAJOU/2018-1672	ZAMACOM/2018-CAJ-33	20/07/2018	ITRAMCO	VIETNAM	303 367
ZAMACOM Sa	CCI/ABJ/CAJOU/2018-1726	ZAMACOM/2018-CAJ-34	20/07/2018	ITRAMCO	INDE	1 012 500
ZAMACOM Sa	CCI/ABJ/CAJOU/2018-1673	ZAMACOM/2018-CAJ-36	23/07/2018	ITRAMCO	VIETNAM	500 770
ZAMACOM Sa	CCI/ABJ/CAJOU/2018-1674	ZAMACOM/2018-CAJ-37	23/07/2018	ITRAMCO	VIETNAM	500 540
ZAMACOM Sa	CCI/ABJ/CAJOU/2018-1675	ZAMACOM/2018-CAJ-39	23/07/2018	ITRAMCO	VIETNAM	506 716
ZAMACOM Sa	CCI/ABJ/CAJOU/2018-1676	ZAMACOM/2018-CAJ-38	23/07/2018	ITRAMCO	VIETNAM	208 161
ZAMACOM Sa	CCI/ABJ/CAJOU/2018-1693	ZAMACOM/2018-CAJ-35	23/07/2018	ITRAMCO	VIETNAM	301 806
ZAMACOM Sa	CCI/ABJ/CAJOU/2018-1694	ZAMACOM/2018-CAJ-41	26/07/2018	ITRAMCO	VIETNAM	200 422
ZAMACOM Sa	CCI/ABJ/CAJOU/2018-1695	ZAMACOM/2018-CAJ-40	26/07/2018	ITRAMCO	VIETNAM	198 432

42/43

CERTIFICATS DE PESAGE DES SOCIÉTÉS COMMERCIALES MARS-SEPTEMBRE 2018

Exportateur	N° Certificat	N° Packing List	Date Packing List	Transitaire	Pays de destination	Poids Net (Kg)
ZAMACOM Sa	CCI/ABJ/CAJOU/2018-1699	ZAMACOM/2018-CAJ-45	26/07/2018	ITRAMCO	VIETNAM	296 679
ZAMACOM Sa	CCI/ABJ/CAJOU/2018-1702	ZAMACOM/2018-CAJ-42	26/07/2018	ITRAMCO	VIETNAM	395 588
ZAMACOM Sa	CCI/ABJ/CAJOU/2018-1703	ZAMACOM/2018-CAJ-43	26/07/2018	ITRAMCO	INDE	496 115
ZAMACOM Sa	CCI/ABJ/CAJOU/2018-1704	ZAMACOM/2018-CAJ-49	26/07/2018	ITRAMCO	VIETNAM	495 401
ZAMACOM Sa	CCI/ABJ/CAJOU/2018-1705	ZAMACOM/2018-CAJ-47	26/07/2018	ITRAMCO	VIETNAM	304 752
ZAMACOM Sa	CCI/ABJ/CAJOU/2018-1706	ZAMACOM/2018-CAJ-48	26/07/2018	ITRAMCO	VIETNAM	254 497
ZAMACOM Sa	CCI/ABJ/CAJOU/2018-1728	ZAMACOM/2018-CAJ-46	26/07/2018	ITRAMCO	VIETNAM	304 281
ZAMACOM Sa	CCI/ABJ/CAJOU/2018-1737	ZAMACOM/2018-CAJ-44	26/07/2018	ITRAMCO	INDE	494 965
ZAMACOM Sa	CCI/ABJ/CAJOU/2018-1808	ZAMACOM/2018-CAJ-50	26/07/2018	ITRAMCO	INDE	500 155
ZAMACOM Sa	CCI/ABJ/CAJOU/2018-1810	ZAMACOM/2018-CAJ-51	26/07/2018	ITRAMCO	INDE	264 699
ZAMACOM Sa	CCI/ABJ/CAJOU/2018-1723	ZAMACOM/2018-CAJ-53	31/07/2018	MOVIS	VIETNAM	288 898
ZAMACOM Sa	CCI/ABJ/CAJOU/2018-1724	ZAMACOM/2018-CAJ-52	31/07/2018	MOVIS	VIETNAM	313 274
ZAMACOM Sa	CCI/ABJ/CAJOU/2018-1725	ZAMACOM/2018-CAJ-58	31/07/2018	B. T. L.	VIETNAM	128 581
ZAMACOM Sa	CCI/ABJ/CAJOU/2018-1727	ZAMACOM/2018-CAJ-55	31/07/2018	B. T. L.	VIETNAM	264 030
ZAMACOM Sa	CCI/ABJ/CAJOU/2018-1729	ZAMACOM/2018-CAJ-57	31/07/2018	B. T. L.	VIETNAM	289 350
ZAMACOM Sa	CCI/ABJ/CAJOU/2018-1730	ZAMACOM/2018-CAJ-54	31/07/2018	B. T. L.	VIETNAM	288 400
ZAMACOM Sa	CCI/ABJ/CAJOU/2018-1757	ZAMACOM/2018-CAJ-59	31/07/2018	B. T. L.	INDE	236 760
ZAMACOM Sa	CCI/ABJ/CAJOU/2018-1824	ZAMACOM/2018-CAJ-56	31/07/2018	B. T. L.	VIETNAM	285 360
ZAMACOM Sa	CCI/ABJ/CAJOU/2018-1735	ZAMACOM/2018-CAJ-60	02/08/2018	ITRAMCO	INDE	235 172
ZAMACOM Sa	CCI/ABJ/CAJOU/2018-1752	ZAMACOM/2018-CAJ-61	02/08/2018	ITRAMCO	VIETNAM	253 420
ZAMACOM Sa	CCI/ABJ/CAJOU/2018-1996	ZAMACOM/2018-CAJ-63	18/09/2018	ITRAMCO	VIETNAM	304 972
ZAMACOM Sa	CCI/ABJ/CAJOU/2018-1997	ZAMACOM/2018-CAJ-64	18/09/2018	ITRAMCO	VIETNAM	309 810
ZAMACOM Sa	CCI/ABJ/CAJOU/2018-1998	ZAMACOM/2018-CAJ-66	18/09/2018	ITRAMCO	VIETNAM	308 634
ZAMACOM Sa	CCI/ABJ/CAJOU/2018-1999	ZAMACOM/2018-CAJ-67	18/09/2018	ITRAMCO	VIETNAM	300 083
ZAMACOM Sa	CCI/ABJ/CAJOU/2018-2000	ZAMACOM/2018-CAJ-69	18/09/2018	ITRAMCO	VIETNAM	315 985
ZAMACOM Sa	CCI/ABJ/CAJOU/2018-2001	ZAMACOM/2018-CAJ-70	18/09/2018	ITRAMCO	VIETNAM	310 155
ZAMACOM Sa	CCI/ABJ/CAJOU/2018-2002	ZAMACOM/2018-CAJ-71	18/09/2018	ITRAMCO	VIETNAM	300 110
ZAMACOM Sa	CCI/ABJ/CAJOU/2018-2003	ZAMACOM/2018-CAJ-72	18/09/2018	ITRAMCO	VIETNAM	314 270
ZAMACOM Sa	CCI/ABJ/CAJOU/2018-2004	ZAMACOM/2018-CAJ-62	18/09/2018	ITRAMCO	VIETNAM	304 746
ZAMACOM Sa	CCI/ABJ/CAJOU/2018-2006	ZAMACOM/2018-CAJ-68	18/09/2018	ITRAMCO	VIETNAM	306 330
ZAMACOM Sa	CCI/ABJ/CAJOU/2018-2023	ZAMACOM/2018-CAJ-65	18/09/2018	ITRAMCO	VIETNAM	308 270
<b>Total ZAMACOM Sa</b>						<b>24 509 408</b>
ZANZAN COMMODITY	CCI/ABJ/CAJOU/2018-2028	ZANZANCOMM/2018-CAJ-10	24/09/2018	WISAM TRANSIT	VIETNAM	209 610
ZANZAN COMMODITY	CCI/ABJ/CAJOU/2018-2030	ZANZANCOMM/2018-CAJ-11	25/09/2018	WISAM TRANSIT	VIETNAM	205 750
<b>Total ZANZAN COMMODITY COTE D'IVOIRE sarl</b>						<b>415 360</b>
<b>TOTAL POIDS NET</b>						<b>433 367 866</b>





Faint, illegible text, possibly bleed-through from the reverse side of the page.

Faint, illegible text, possibly bleed-through from the reverse side of the page.

CERTIFICATS DE PESAGE DES COOPÉRATIVES MARS-SEPTEMBRE 2018

Exportateur	N° Certificat	N° Packing List	Date Packing List	Transitaire	Pays de destination	Poids Net (Kg)
ANUADO SCOOPS	CCI/ABJ/CAJOU/2018-0386	ANUADO/2018-CAJ-1	24/04/2018	B. T. L.	INDE	251 085
ANUADO SCOOPS	CCI/ABJ/CAJOU/2018-1062	ANUADOSCOOPS/2018-CAJ-4	01/06/2018	B. T. L.	INDE	238 194
ANUADO SCOOPS	CCI/ABJ/CAJOU/2018-1078	ANUADOSCOOPS/2018-CAJ-2	01/06/2018	B. T. L.	INDE	420 851
ANUADO SCOOPS	CCI/ABJ/CAJOU/2018-1269	ANUADOSCOOPS/2018-CAJ-5	12/06/2018	B. T. L.	INDE	509 724
ANUADO SCOOPS	CCI/ABJ/CAJOU/2018-1513	ANUADOSCOOPS/2018-CAJ-6	02/07/2018	B. T. L.	INDE	171 005
<b>Total ANUADO SCOOPS</b>						<b>1 590 859</b>
CABN COOP-CA	CCI/ABJ/CAJOU/2018-0053	CABN/2018-CAJ-1	28/03/2018	KLI TRANSIT & CO	VIETNAM	425 030
CABN COOP-CA	CCI/ABJ/CAJOU/2018-0126	CABN/2018-CAJ-2	05/04/2018	B. T. L.	VIETNAM	216 150
CABN COOP-CA	CCI/ABJ/CAJOU/2018-0408	CABN/2018-CAJ-3	13/04/2018	B. T. L.	VIETNAM	185 965
CABN COOP-CA	CCI/BKE/CAJOU/2018-0357	CABN/2018-CAJ-4	17/04/2018	B. T. L.	VIETNAM	523 880
CABN COOP-CA	CCI/BKE/CAJOU/2018-0485	CABN/2018-CAJ-5	27/04/2018	B. T. L.	VIETNAM	258 800
CABN COOP-CA	CCI/ABJ/CAJOU/2018-0666	CABN/2018-CAJ-6	08/05/2018	B. T. L.	VIETNAM	262 948
CABN COOP-CA	CCI/ABJ/CAJOU/2018-0723	CABN/2018-CAJ-7	14/05/2018	B. T. L.	INDE	241 913
CABN COOP-CA	CCI/ABJ/CAJOU/2018-1021	CABNCOOP/2018-CAJ-8	28/05/2018	B. T. L.	VIETNAM	490 202
CABN COOP-CA	CCI/ABJ/CAJOU/2018-1093	CABN/2018-CAJ-9	31/05/2018	B. T. L.	VIETNAM	248 597
CABN COOP-CA	CCI/ABJ/CAJOU/2018-1172	CABN/2018-CAJ-10	07/06/2018	B. T. L.	VIETNAM	101 860
CABN COOP-CA	CCI/ABJ/CAJOU/2018-1173	CABN/2018-CAJ-11	07/06/2018	B. T. L.	VIETNAM	99 170
CABN COOP-CA	CCI/ABJ/CAJOU/2018-1460	CABN/2018-CAJ-13	28/06/2018	B. T. L.	VIETNAM	244 900
CABN COOP-CA	CCI/ABJ/CAJOU/2018-1477	CABN/2018-CAJ-14	29/06/2018	B. T. L.	VIETNAM	247 782
CABN COOP-CA	CCI/BKE/CAJOU/2018-1475	CABN/2018-CAJ-15	06/07/2018	B. T. L.	VIETNAM	419 012
CABN COOP-CA	CCI/ABJ/CAJOU/2018-2024	CABN/2018-CAJ-16	24/09/2018	B. T. L.	VIETNAM	531 938
<b>Total CABN COOP-CA</b>						<b>4 498 147</b>
CAD-SCOOPS	CCI/ABJ/CAJOU/2018-0297	CAD-SCOOPS/2018-CAJ-2	19/04/2018	ETS DUVICK	VIETNAM	168 410
CAD-SCOOPS	CCI/ABJ/CAJOU/2018-0298	CAD-SCOOPS/2018-CAJ-1	19/04/2018	SONAT CI	INDE	108 700
CAD-SCOOPS	CCI/ABJ/CAJOU/2018-0387	CAD-SCOOPS/2018-CAJ-3	19/04/2018	MOVIS	INDE	152 960
CAD-SCOOPS	CCI/ABJ/CAJOU/2018-0606	CAD-SCOOPS/2018-CAJ-4	08/05/2018	MOVIS	INDE	156 050
CAD-SCOOPS	CCI/ABJ/CAJOU/2018-0705	CAD-SCOOPS/2018-CAJ-5	11/05/2018	MOVIS	INDE	149 410
CAD-SCOOPS	CCI/ABJ/CAJOU/2018-0754	CAD-SCOOPS/2018-CAJ-7	17/05/2018	ETS DUVICK	VIETNAM	220 390
CAD-SCOOPS	CCI/ABJ/CAJOU/2018-0800	CAD-SCOOPS/2018-CAJ-8	17/05/2018	ETS DUVICK	VIETNAM	273 460
CAD-SCOOPS	CCI/ABJ/CAJOU/2018-0801	CAD-SCOOPS/2018-CAJ-10	17/05/2018	SONAT CI	VIETNAM	268 500
CAD-SCOOPS	CCI/ABJ/CAJOU/2018-0802	CAD-SCOOPS/2018-CAJ-9	17/05/2018	SONAT CI	VIETNAM	272 030
CAD-SCOOPS	CCI/ABJ/CAJOU/2018-0866	CAD-SCOOPS/2018-CAJ-11	22/05/2018	SONAT CI	INDE	94 567
CAD-SCOOPS	CCI/ABJ/CAJOU/2018-1050	CADSCOOPS/2018-CAJ-12	30/05/2018	SONAT CI	INDE	104 320
CAD-SCOOPS	CCI/ABJ/CAJOU/2018-1051	CADSCOOPS/2018-CAJ-13	30/05/2018	SONAT CI	VIETNAM	244 115
CAD-SCOOPS	CCI/ABJ/CAJOU/2018-1458	CAD-SCOOPS/2018-CAJ-15	28/06/2018	SONAT CI	VIETNAM	27 935
CAD-SCOOPS	CCI/ABJ/CAJOU/2018-1463	CAD-SCOOPS/2018-CAJ-14	28/06/2018	SONAT CI	VIETNAM	263 230
<b>Total CAD-SCOOPS</b>						<b>2 504 077</b>
CAPI COOP-CA	CCI/ABJ/CAJOU/2018-1956	CAPICOOP/2018-CAJ-1	12/09/2018	WISAM TRANSIT	INDE	287 650

1/12

CERTIFICATS DE PESAGE DES COOPÉRATIVES MARS-SEPTEMBRE 2018

Exportateur	N° Certificat	N° Packing List	Date Packing List	Transitaire	Pays de destination	Poids Net (Kg)
<b>Total CAPI COOP-CA</b>						<b>287 650</b>
COAMZA	CCI/ABJ/CAJOU/2018-0082	COAMZA/2018-CAJ-2	29/03/2018	DIKAN TRANSIT	INDE	239 640
COAMZA	CCI/ABJ/CAJOU/2018-0212	COAMZA/2018-CAJ-3	13/04/2018	DIKAN TRANSIT	INDE	158 001
COAMZA	CCI/ABJ/CAJOU/2018-0430	COAMZA/2018-CAJ-5	23/04/2018	DIKAN TRANSIT	VIETNAM	208 590
COAMZA	CCI/ABJ/CAJOU/2018-0634	COAMZA/2018-CAJ-4	23/04/2018	DIKAN TRANSIT	INDE	97 630
COAMZA	CCI/ABJ/CAJOU/2018-0670	COAMZA/2018-CAJ-6	11/05/2018	DIKAN TRANSIT	VIETNAM	207 250
COAMZA	CCI/ABJ/CAJOU/2018-1054	COAMZA/2018-CAJ-7	28/05/2018	DIKAN TRANSIT	INDE	102 980
COAMZA	CCI/ABJ/CAJOU/2018-1091	COAMZA/2018-CAJ-8	04/06/2018	DIKAN TRANSIT	INDE	293 035
COAMZA	CCI/ABJ/CAJOU/2018-1313	COAMZA/2018-CAJ-9	19/06/2018	DIKAN TRANSIT	INDE	81 555
COAMZA	CCI/ABJ/CAJOU/2018-1804	COAMZA/2018-CAJ-10	02/08/2018	DIKAN TRANSIT	INDE	77 665
<b>Total COAMZA</b>						<b>1 466 346</b>
COCOPRAGEL	CCI/BKE/CAJOU/2018-0190	COCOPRAGEL/2018-CAJ-6	29/03/2018	B. T. L.	INDE	93 235
COCOPRAGEL	CCI/BKE/CAJOU/2018-0104	COCOPRAGEL/2018-CAJ-3	03/04/2018	B. T. L.	INDE	101 349
COCOPRAGEL	CCI/BKE/CAJOU/2018-1070	COCOPRAGEL-BKE/2018-CAJ-7	01/06/2018	B. T. L.	INDE	32 940
COCOPRAGEL	CCI/BKE/CAJOU/2018-1071	COCOPRAGEL-BKE/2018-CAJ-8	01/06/2018	B. T. L.	INDE	49 028
COCOPRAGEL	CCI/BKE/CAJOU/2018-1484	COCOPRAGEL/2018-CAJ-9	02/07/2018	B. T. L.	INDE	49 565
COCOPRAGEL	CCI/BKE/CAJOU/2018-1493	COCOPRAGEL/2018-CAJ-10	02/07/2018	B. T. L.	INDE	33 112
COCOPRAGEL	CCI/ABJ/CAJOU/2018-1844	COCOPRAGEL/2018-CAJ-11	24/08/2018	B. T. L.	INDE	28 456
COCOPRAGEL	CCI/SP/CAJOU/2018-1916	COCOPRAGEL-2018/CAJ/01	05/09/2018	MEDLOG	VIETNAM	419 481
<b>Total COCOPRAGEL</b>						<b>807 166</b>
COOP-CA CAGB	CCI/ABJ/CAJOU/2018-1924	COOP-CACAGB/2018-CAJ-7	07/09/2018	BORO	INDE	206 770
COOP-CA CAGB	CCI/ABJ/CAJOU/2018-1925	COOP-CACAGB/2018-CAJ-6	07/09/2018	BORO	VIETNAM	411 350
COOP-CA CAGB	CCI/ABJ/CAJOU/2018-1926	COOP-CACAGB/2018-CAJ-3	07/09/2018	BORO	VIETNAM	313 064
COOP-CA CAGB	CCI/ABJ/CAJOU/2018-1927	COOP-CACAGB/CAJ-4	07/09/2018	BORO	VIETNAM	292 546
COOP-CA CAGB	CCI/ABJ/CAJOU/2018-1928	COOP-CACAGB/2018-CAJ-5	07/09/2018	BORO	INDE	248 470
COOP-CA CAGB	CCI/ABJ/CAJOU/2018-1969	COOP-CACAGB/2018-CAJ-9	13/09/2018	BORO	INDE	154 580
<b>Total COOP-CA CAGB</b>						<b>1 626 780</b>
COOP-CA COO.P.A.RE.S	CCI/ABJ/CAJOU/2018-0462	COO.P.A.RE.S/2018-CAJ-10	03/04/2018	ITM TRANSIT	VIETNAM	186 742
COOP-CA COO.P.A.RE.S	CCI/ABJ/CAJOU/2018-0483	COO.P.A.RE.S/2018-CAJ-11	03/04/2018	B. T. L.	VIETNAM	326 947
COOP-CA COO.P.A.RE.S	CCI/ABJ/CAJOU/2018-0134	COO.P.A.RE.S/2018-CAJ-1	05/04/2018	B. T. L.	VIETNAM	967 590
COOP-CA COO.P.A.RE.S	CCI/ABJ/CAJOU/2018-0226	COO.P.A.RE.S/2018-CAJ-5	06/04/2018	B. T. L.	VIETNAM	673 860
COOP-CA COO.P.A.RE.S	CCI/ABJ/CAJOU/2018-0168	COOPARES/2018-CAJ-4	09/04/2018	B. T. L.	VIETNAM	468 310
COOP-CA COO.P.A.RE.S	CCI/ABJ/CAJOU/2018-0254	COO.P.A.RE.S/2018-CAJ-6	16/04/2018	B. T. L.	INDE	1 008 953
COOP-CA COO.P.A.RE.S	CCI/ABJ/CAJOU/2018-0316	COO.P.A.RE.S/2018-CAJ-7	19/04/2018	B. T. L.	VIETNAM	497 490
COOP-CA COO.P.A.RE.S	CCI/ABJ/CAJOU/2018-0461	COO.P.A.RE.S/2018-CAJ-9	24/04/2018	ITM TRANSIT	VIETNAM	47 400
COOP-CA COO.P.A.RE.S	CCI/ABJ/CAJOU/2018-0479	COOPARES/2018-CAJ-12	27/04/2018	B. T. L.	INDE	505 540
COOP-CA COO.P.A.RE.S	CCI/ABJ/CAJOU/2018-0557	COO.P.A.RE.S/2018-CAJ-13	03/05/2018	B. T. L.	VIETNAM	512 280
COOP-CA COO.P.A.RE.S	CCI/ABJ/CAJOU/2018-0582	COO.P.A.RE.S/2018-CAJ-14	04/05/2018	B. T. L.	VIETNAM	98 710

2/12

CERTIFICATS DE PESAGE DES COOPÉRATIVES MARS-SEPTEMBRE 2018

Exportateur	N° Certificat	N° Packing List	Date Packing List	Transitaire	Pays de destination	Poids Net (Kg)
COOP-CA COO.P.A.RE.S	CCI/ABJ/CAJOU/2018-0643	COO.P.A.RE.S/2018-CAJ-17	14/05/2018	B. T. L.	VIETNAM	489 910
COOP-CA COO.P.A.RE.S	CCI/ABJ/CAJOU/2018-0668	COO.P.A.RE.S/2018-CAJ-15	14/05/2018	ITM TRANSIT	VIETNAM	235 278
COOP-CA COO.P.A.RE.S	CCI/ABJ/CAJOU/2018-0796	COO.P.A.RE.S/2018-CAJ-16	14/05/2018	B. T. L.	INDE	1 007 030
COOP-CA COO.P.A.RE.S	CCI/ABJ/CAJOU/2018-0882	COO.P.A.RE.S/2018-CAJ-18	22/05/2018	B. T. L.	VIETNAM	402 450
COOP-CA COO.P.A.RE.S	CCI/ABJ/CAJOU/2018-2076	COO.P.A.RE.S/2018-CAJ-19	29/05/2018	B. T. L.	VIETNAM	467 148
COOP-CA COO.P.A.RE.S	CCI/ABJ/CAJOU/2018-1024	COOPARES/2018-CAJ-20	01/06/2018	B. T. L.	INDE	514 320
COOP-CA COO.P.A.RE.S	CCI/ABJ/CAJOU/2018-1137	COOPARES/2018-CAJ-21	01/06/2018	ITM TRANSIT	VIETNAM	516 850
COOP-CA COO.P.A.RE.S	CCI/ABJ/CAJOU/2018-1402	COO.P.A.RE.S/2018-CAJ-23	25/06/2018	B. T. L.	VIETNAM	522 976
COOP-CA COO.P.A.RE.S	CCI/ABJ/CAJOU/2018-1425	COO.P.A.RE.S/2018-CAJ-22	25/06/2018	B. T. L.	INDE	516 050
COOP-CA COO.P.A.RE.S	CCI/ABJ/CAJOU/2018-1557	COO.P.A.RE.S/2018-CAJ-24	09/07/2018	B. T. L.	VIETNAM	510 721
COOP-CA COO.P.A.RE.S	CCI/ABJ/CAJOU/2018-1602	COO.P.A.RE.S/2018-CAJ-25	09/07/2018	B. T. L.	VIETNAM	1 031 460
COOP-CA COO.P.A.RE.S	CCI/ABJ/CAJOU/2018-1661	COO.P.A.RE.S/2018-CAJ-26	16/07/2018	B. T. L.	INDE	506 650
COOP-CA COO.P.A.RE.S	CCI/ABJ/CAJOU/2018-1736	COO.P.A.RE.S/2018-CAJ-27	24/07/2018	B. T. L.	VIETNAM	1 007 710
COOP-CA COO.P.A.RE.S	CCI/ABJ/CAJOU/2018-1764	COO.P.A.RE.S/2018-CAJ-29	08/08/2018	B. T. L.	VIETNAM	514 310
COOP-CA COO.P.A.RE.S	CCI/ABJ/CAJOU/2018-1765	COO.P.A.RE.S/2018-CAJ-32	08/08/2018	B. T. L.	INDE	487 498
COOP-CA COO.P.A.RE.S	CCI/ABJ/CAJOU/2018-1766	COO.P.A.RE.S/2018-CAJ-33	08/08/2018	B. T. L.	INDE	502 330
COOP-CA COO.P.A.RE.S	CCI/ABJ/CAJOU/2018-1767	COO.P.A.RE.S/2018-CAJ-34	08/08/2018	B. T. L.	INDE	499 380
COOP-CA COO.P.A.RE.S	CCI/ABJ/CAJOU/2018-1768	COO.P.A.RE.S/2018-CAJ-31	08/08/2018	B. T. L.	INDE	73 685
COOP-CA COO.P.A.RE.S	CCI/ABJ/CAJOU/2018-1769	COO.P.A.RE.S/2018-CAJ-35	09/08/2018	ITM TRANSIT	VIETNAM	520 698
COOP-CA COO.P.A.RE.S	CCI/ABJ/CAJOU/2018-1779	COO.P.A.RE.S/2018-CAJ-36	10/08/2018	B. T. L.	INDE	1 037 910
COOP-CA COO.P.A.RE.S	CCI/ABJ/CAJOU/2018-1806	COO.P.A.RE.S/2018-CAJ-37	16/08/2018	B. T. L.	INDE	491 430
<b>Total COOP-CA COO.P.A.RE.S</b>						<b>17 149 616</b>
COOP-CA SCAPUN	CCI/ABJ/CAJOU/2018-0493	SCAPUN/2018-CAJ-2	24/04/2018	MEDLOG	VIETNAM	95 418
COOP-CA SCAPUN	CCI/ABJ/CAJOU/2018-0355	SCAPUN/2018-CAJ-3	26/04/2018	MEDLOG	INDE	401 309
COOP-CA SCAPUN	CCI/ABJ/CAJOU/2018-0811	SCAPUN/2018-CAJ-8	22/05/2018	MEDLOG	VIETNAM	99 296
COOP-CA SCAPUN	CCI/ABJ/CAJOU/2018-1060	SCAPUN/2018-CAJ-6	22/05/2018	MEDLOG	VIETNAM	198 616
COOP-CA SCAPUN	CCI/ABJ/CAJOU/2018-1061	SCAPUN/2018-CAJ-7	22/05/2018	MEDLOG	VIETNAM	95 848
COOP-CA SCAPUN	CCI/ABJ/CAJOU/2018-1742	SCAPUN/2018-CAJ-15	02/08/2018	MEDLOG	VIETNAM	102 080
COOP-CA SCAPUN	CCI/ABJ/CAJOU/2018-1743	SCAPUN/2018-CAJ-16	02/08/2018	MEDLOG	VIETNAM	97 508
COOP-CA SCAPUN	CCI/ABJ/CAJOU/2018-1744	SCAPUN/2018-CAJ-18	02/08/2018	MEDLOG	VIETNAM	416 644
COOP-CA SCAPUN	CCI/ABJ/CAJOU/2018-1745	SCAPUN/2018-CAJ-14	02/08/2018	MEDLOG	VIETNAM	196 238
COOP-CA SCAPUN	CCI/ABJ/CAJOU/2018-1746	SCAPUN/2018-CAJ-12	02/08/2018	MEDLOG	VIETNAM	100 866
COOP-CA SCAPUN	CCI/ABJ/CAJOU/2018-1747	SCAPUN/2018-CAJ-13	02/08/2018	MEDLOG	VIETNAM	101 812
COOP-CA SCAPUN	CCI/ABJ/CAJOU/2018-1748	SCAPUN/2018-CAJ-17	02/08/2018	MEDLOG	VIETNAM	203 930
COOP-CA SCAPUN	CCI/ABJ/CAJOU/2018-1813	SCAPUN/2018-CAJ-10	02/08/2018	MEDLOG	VIETNAM	254 950
COOP-CA SCAPUN	CCI/ABJ/CAJOU/2018-1819	SCAPUN/2018-CAJ-9	02/08/2018	MEDLOG	VIETNAM	293 384
COOP-CA SCAPUN	CCI/ABJ/CAJOU/2018-1827	SCAPUN/2018-CAJ-11	02/08/2018	MEDLOG	VIETNAM	189 526
COOP-CA SCAPUN	CCI/ABJ/CAJOU/2018-1857	SCAPUN/2018-CAJ-19	28/08/2018	MEDLOG	VIETNAM	479 376

3/12

CERTIFICATS DE PESAGE DES COOPÉRATIVES MARS-SEPTEMBRE 2018

Exportateur	N° Certificat	N° Packing List	Date Packing List	Transitaire	Pays de destination	Poids Net (Kg)
<b>Total COOP-CA SCAPUN</b>						<b>3 326 801</b>
COOP-CA SCOPAHG	CCI/ABJ/CAJOU/2018-0248	SCOPAHG/2018-CAJ-2	17/04/2018	I.T.C.	VIETNAM	99 040
COOP-CA SCOPAHG	CCI/ABJ/CAJOU/2018-0249	SCOPAHG/2018-CAJ-3	17/04/2018	DIKAN TRANSIT	VIETNAM	84 382
COOP-CA SCOPAHG	CCI/ABJ/CAJOU/2018-0287	SCOPAHG/2018-CAJ-5	18/04/2018	SONAT CI	INDE	98 776
COOP-CA SCOPAHG	CCI/ABJ/CAJOU/2018-0326	SCOPAHG/2018-CAJ-4	18/04/2018	JOSHUA CONSULTING	INDE	409 030
COOP-CA SCOPAHG	CCI/ABJ/CAJOU/2018-0871	SCOPAHG/2018-CAJ-6	18/04/2018	SOGENA-CI	VIETNAM	153 410
COOP-CA SCOPAHG	CCI/ABJ/CAJOU/2018-0445	SCOPAHG/2018-CAJ-8	26/04/2018	MCC	INDE	414 879
COOP-CA SCOPAHG	CCI/ABJ/CAJOU/2018-0496	SCOPAHG/2018-CAJ-9	26/04/2018	SONAT CI	INDE	66 329
COOP-CA SCOPAHG	CCI/ABJ/CAJOU/2018-0532	SCOPAHG/2018-CAJ-11	02/05/2018	DIKAN TRANSIT	VIETNAM	28 243
COOP-CA SCOPAHG	CCI/ABJ/CAJOU/2018-0533	SCOPAHG/2018-CAJ-10	02/05/2018	DIKAN TRANSIT	VIETNAM	27 890
COOP-CA SCOPAHG	CCI/ABJ/CAJOU/2018-0654	SCOPAHG/2018-CAJ-12	09/05/2018	SONAT CI	INDE	16 948
COOP-CA SCOPAHG	CCI/ABJ/CAJOU/2018-0679	SCOPAHG/2018-CAJ-13	09/05/2018	I.T.C.	VIETNAM	128 920
COOP-CA SCOPAHG	CCI/ABJ/CAJOU/2018-0892	SCOPAHG/2018-CAJ-15	17/05/2018	SOGENA-CI	INDE	206 660
COOP-CA SCOPAHG	CCI/ABJ/CAJOU/2018-1130	SCOPAHG/2018-CAJ-17	06/06/2018	MCC	INDE	216 520
COOP-CA SCOPAHG	CCI/ABJ/CAJOU/2018-1131	SCOPAHG/2018-CAJ-18	06/06/2018	MCC	VIETNAM	212 590
COOP-CA SCOPAHG	CCI/ABJ/CAJOU/2018-1132	SCOPAHG/2018-CAJ-19	06/06/2018	SOGENA-CI	VIETNAM	102 430
COOP-CA SCOPAHG	CCI/ABJ/CAJOU/2018-1191	SCOPAHG/2018-CAJ-20	07/06/2018	MCC	VIETNAM	208 410
COOP-CA SCOPAHG	CCI/ABJ/CAJOU/2018-1374	SCOPAHG/2018-CAJ-21	19/06/2018	MCC	VIETNAM	215 030
COOP-CA SCOPAHG	CCI/ABJ/CAJOU/2018-1428	SCOPAHG/2018-CAJ-23	25/06/2018	SOGENA-CI	INDE	177 795
COOP-CA SCOPAHG	CCI/ABJ/CAJOU/2018-1418	SCOPAHG/2018-CAJ-25	26/06/2018	JOSHUA CONSULTING	INDE	215 020
COOP-CA SCOPAHG	CCI/ABJ/CAJOU/2018-1419	SCOPAHG/2018-CAJ-24	26/06/2018	JOSHUA CONSULTING	INDE	152 500
COOP-CA SCOPAHG	CCI/ABJ/CAJOU/2018-1510	SCOPAHG/2018-CAJ-27	02/07/2018	SOGENA-CI	VIETNAM	254 620
COOP-CA SCOPAHG	CCI/ABJ/CAJOU/2018-1511	SCOPAHG/2018-CAJ-28	02/07/2018	SOGENA-CI	VIETNAM	298 200
COOP-CA SCOPAHG	CCI/ABJ/CAJOU/2018-1665	SCOPAHG/2018-CAJ-29	09/07/2018	JOSHUA CONSULTING	VIETNAM	324 020
COOP-CA SCOPAHG	CCI/ABJ/CAJOU/2018-1689	SCOPAHG/2018-CAJ-30	24/07/2018	AS SHIPPING	ESPAGNE	162 710
COOP-CA SCOPAHG	CCI/ABJ/CAJOU/2018-1792	SCOPAHG/2018-CAJ-31	13/08/2018	SOGENA-CI	INDE	25 715
COOP-CA SCOPAHG	CCI/ABJ/CAJOU/2018-1794	SCOPAHG/2018-CAJ-32	13/08/2018	I.T.C.	VIETNAM	151 643
COOP-CA SCOPAHG	CCI/ABJ/CAJOU/2018-1809	SCOPAHG/2018-CAJ-33	14/08/2018	AS SHIPPING	INDE	220 420
COOP-CA SCOPAHG	CCI/ABJ/CAJOU/2018-1830	SCOPAHG/2018-CAJ-34	22/08/2018	AS SHIPPING	INDE	267 500
COOP-CA SCOPAHG	CCI/ABJ/CAJOU/2018-1934	SCOPAHG/2018-CAJ-35	10/09/2018	SONAT CI	INDE	45 330
<b>Total COOP-CA SCOPAHG</b>						<b>4 984 960</b>
COOP-CA VICA	CCI/ABJ/CAJOU/2018-0125	COOP-CAVICA/2018-CAJ-1	05/04/2018	ETS DUVICK	INDE	198 890
COOP-CA VICA	CCI/ABJ/CAJOU/2018-0138	COOP-CAVICA/2018-CAJ-2	05/04/2018	ETS DUVICK	INDE	199 345
COOP-CA VICA	CCI/ABJ/CAJOU/2018-0273	COOP-CAVICA/2018-CAJ-3	17/04/2018	ETS DUVICK	INDE	100 785
COOP-CA VICA	CCI/ABJ/CAJOU/2018-0322	COOP-CAVICA/2018-CAJ-4	17/04/2018	ETS DUVICK	INDE	100 435
COOP-CA VICA	CCI/ABJ/CAJOU/2018-0748	COOP-CA VICA-2018-CAJ-5	02/05/2018	ETS DUVICK	INDE	198 700
COOP-CA VICA	CCI/ABJ/CAJOU/2018-0581	CAVICA/2018-CAJ-6	04/05/2018	ETS DUVICK	INDE	92 960
COOP-CA VICA	CCI/ABJ/CAJOU/2018-0658	CAVICA/2018-CAJ-7	04/05/2018	ETS DUVICK	INDE	91 265

4/12

CERTIFICATS DE PESAGE DES COOPÉRATIVES MARS-SEPTEMBRE 2018

Exportateur	N° Certificat	N° Packing List	Date Packing List	Transitaire	Pays de destination	Poids Net (Kg)
COOP-CA VICA	CCI/ABJ/CAJOU/2018-0726	VICA/2018-CAJ-9	16/05/2018	ETS DUVICK	INDE	98 965
COOP-CA VICA	CCI/ABJ/CAJOU/2018-0727	COOP-CA VICA/2018-CAJ-8	16/05/2018	ETS DUVICK	INDE	295 365
COOP-CA VICA	CCI/ABJ/CAJOU/2018-0792	COOP-CAVICA/2018-CAJ-10	18/05/2018	ETS DUVICK	INDE	471 875
COOP-CA VICA	CCI/ABJ/CAJOU/2018-0793	COOP-CAVICA/2018-CAJ-11	18/05/2018	ETS DUVICK	INDE	95 500
COOP-CA VICA	CCI/ABJ/CAJOU/2018-0794	COOP-CAVICA/2018-CAJ-12	18/05/2018	ETS DUVICK	INDE	98 560
COOP-CA VICA	CCI/ABJ/CAJOU/2018-0831	COOP-CAVICA/2018-CAJ-15	22/05/2018	ETS DUVICK	INDE	15 930
COOP-CA VICA	CCI/ABJ/CAJOU/2018-0850	COOP-CAVICA/2018-CAJ-13	22/05/2018	ETS DUVICK	INDE	96 880
COOP-CA VICA	CCI/ABJ/CAJOU/2018-0873	COOP-CAVICA/2018-CAJ-14	22/05/2018	ETS DUVICK	INDE	481 820
COOP-CA VICA	CCI/ABJ/CAJOU/2018-1390	COOP-CAVICA/2018-CAJ-17	21/06/2018	ETS DUVICK	INDE	94 590
COOP-CA VICA	CCI/ABJ/CAJOU/2018-1391	COOP-CAVICA/2018-CAJ-19	21/06/2018	ETS DUVICK	INDE	285 675
COOP-CA VICA	CCI/ABJ/CAJOU/2018-1392	COOP-CAVICA/2018-CAJ-18	21/06/2018	ETS DUVICK	INDE	146 570
COOP-CA VICA	CCI/ABJ/CAJOU/2018-1393	COOPCAVICA/2018-CAJ-16	21/06/2018	ETS DUVICK	INDE	132 420
<b>Total COOP-CA VICA</b>						<b>3 296 530</b>
COPEXA	CCI/BKE/CAJOU/2018-1315	COPEXA/2018-CAJ-1	20/06/2018	B. T. L.	INDE	101 831
COPEXA	CCI/BKE/CAJOU/2018-1316	COPEXA/2018-CAJ-2	20/06/2018	B. T. L.	INDE	97 606
<b>Total COPEXA</b>						<b>199 437</b>
GB-AI-COOP-CA	CCI/ABJ/CAJOU/2018-0077	GB-AI/2018-CAJ-1	30/03/2018	SIVOTRANS	VIETNAM	719 380
GB-AI-COOP-CA	CCI/ABJ/CAJOU/2018-0224	GB-AI-COOP/2018-CAJ-3	12/04/2018	SIVOTRANS	VIETNAM	515 470
GB-AI-COOP-CA	CCI/ABJ/CAJOU/2018-0225	GB-AI-COOP/2018-CAJ-2	12/04/2018	SIVOTRANS	VIETNAM	509 160
GB-AI-COOP-CA	CCI/ABJ/CAJOU/2018-0620	GB-AI-COOP/2018-CAJ-5	26/04/2018	SIVOTRANS	VIETNAM	521 820
GB-AI-COOP-CA	CCI/ABJ/CAJOU/2018-0553	GB-AI/2018-CAJ-7	02/05/2018	SIVOTRANS	VIETNAM	506 800
GB-AI-COOP-CA	CCI/ABJ/CAJOU/2018-0682	GB-AI-COOP/2018-CAJ-6	03/05/2018	SIVOTRANS	VIETNAM	517 770
GB-AI-COOP-CA	CCI/ABJ/CAJOU/2018-0631	GB-AI/2018-CAJ-8	07/05/2018	AFRICA TRANSIT	VIETNAM	526 590
GB-AI-COOP-CA	CCI/ABJ/CAJOU/2018-0632	GBAICOOP/2018-CAJ-9	07/05/2018	MOVIS	VIETNAM	513 150
GB-AI-COOP-CA	CCI/ABJ/CAJOU/2018-1407	GBAICOOP/2018-CAJ-10	01/06/2018	MOVIS	VIETNAM	1 573 750
GB-AI-COOP-CA	CCI/ABJ/CAJOU/2018-1352	GBAICOOP/2018-CAJ-11	12/06/2018	AFRICA TRANSIT	VIETNAM	508 840
GB-AI-COOP-CA	CCI/ABJ/CAJOU/2018-1651	GB-AI-COOP/2018-CAJ-13	17/07/2018	SIVOTRANS	VIETNAM	127 355
GB-AI-COOP-CA	CCI/ABJ/CAJOU/2018-1652	GB-AI-COOP/2018-CAJ-12	17/07/2018	SIVOTRANS	VIETNAM	385 355
GB-AI-COOP-CA	CCI/ABJ/CAJOU/2018-1829	GB-AI-COOP/2018-CAJ-14	17/07/2018	SIVOTRANS	VIETNAM	507 570
GB-AI-COOP-CA	CCI/ABJ/CAJOU/2018-1650	GB-AI-COOP/2018-CAJ-15	18/07/2018	MOVIS	VIETNAM	525 900
GB-AI-COOP-CA	CCI/ABJ/CAJOU/2018-1660	GB-AI-COOP/2018-CAJ-16	18/07/2018	MOVIS	VIETNAM	510 060
GB-AI-COOP-CA	CCI/ABJ/CAJOU/2018-2045	GB-AI-COOP/2018-CAJ-17	26/09/2018	AFRICA TRANSIT	VIETNAM	496 480
<b>Total GB-AI-COOP-CA</b>						<b>8 965 450</b>
GNEGNE NE TANISHA SCOOPS	CCI/ABJ/CAJOU/2018-1478	GNEGNE/2018-CAJ-15	29/06/2018	SNBV	VIETNAM	104 844
<b>Total GNEGNE NE TANISHA SCOOPS</b>						<b>104 844</b>
KK SCOOPS	CCI/ABJ/CAJOU/2018-0069	KKSCOOPS/2018-CAJ-1	30/03/2018	GLOBAL MANUTENTION	INDE	424 564
KK SCOOPS	CCI/ABJ/CAJOU/2018-0265	KKSCOOPS/2018-CAJ-2	18/04/2018	GLOBAL TRANSIT	VIETNAM	104 686
KK SCOOPS	CCI/ABJ/CAJOU/2018-0285	KKSCOOPS/2018-CAJ-3	18/04/2018	GLOBAL MANUTENTION	INDE	536 050

5/12

CERTIFICATS DE PESAGE DES COOPÉRATIVES MARS-SEPTEMBRE 2018

Exportateur	N° Certificat	N° Packing List	Date Packing List	Transitaire	Pays de destination	Poids Net (Kg)
KK SCOOPS	CCI/ABJ/CAJOU/2018-0286	KKSCOOPS/2018-CAJ-4	18/04/2018	GLOBAL MANUTENTION	VIETNAM	264 910
KK SCOOPS	CCI/ABJ/CAJOU/2018-0536	KKSCOOPS/2018-CAJ-6	02/05/2018	GLOBAL MANUTENTION	VIETNAM	266 460
KK SCOOPS	CCI/ABJ/CAJOU/2018-0537	KKSCOOPS/2018-CAJ-5	02/05/2018	GLOBAL MANUTENTION	VIETNAM	268 480
KK SCOOPS	CCI/ABJ/CAJOU/2018-0899	KKSCOOPS/2018-CAJ-10	25/05/2018	GLOBAL MANUTENTION	VIETNAM	231 497
KK SCOOPS	CCI/ABJ/CAJOU/2018-0981	KKSCOOPS/2018-CAJ-9	25/05/2018	GLOBAL MANUTENTION	VIETNAM	233 150
KK SCOOPS	CCI/ABJ/CAJOU/2018-0982	KKSCOOPS/2018-CAJ-8	25/05/2018	GLOBAL MANUTENTION	VIETNAM	325 240
KK SCOOPS	CCI/ABJ/CAJOU/2018-0983	KKSCOOPS/2018-CAJ-7	25/05/2018	GLOBAL MANUTENTION	VIETNAM	537 630
<b>Total KK SCOOPS</b>						<b>3 192 667</b>
MBSGI COOPRAMOVIT Sarl	CCI/ABJ/CAJOU/2018-0389	COOPRAMOVIT/2018-CAJ-1	25/04/2018	IVOIRE MARINE	VIETNAM	25 896
MBSGI COOPRAMOVIT Sarl	CCI/ABJ/CAJOU/2018-0677	MBSGI/2018-CAJ-2	04/05/2018	B. T. L.	VIETNAM	102 125
MBSGI COOPRAMOVIT Sarl	CCI/ABJ/CAJOU/2018-0696	COOPRAMOVIT/2018-CAJ-3	14/05/2018	IVOIRE MARINE	VIETNAM	70 476
<b>Total MBSGI COOPRAMOVIT Sarl</b>						<b>198 497</b>
NOUR COOP-CA	CCI/ABJ/CAJOU/2018-1555	NOURCOOP-CA/2018-CAJ-1	26/04/2018	SIVOTRANS	VIETNAM	506 870
NOUR COOP-CA	CCI/ABJ/CAJOU/2018-0757	NOURCOOP/2018-CAJ-3	17/05/2018	SIVOTRANS	VIETNAM	511 530
NOUR COOP-CA	CCI/ABJ/CAJOU/2018-0786	NOURCOOP/2018-CAJ-2	17/05/2018	SIVOTRANS	VIETNAM	507 620
NOUR COOP-CA	CCI/ABJ/CAJOU/2018-1858	NOURCOOP/2018-CAJ-4	18/05/2018	SIVOTRANS	VIETNAM	507 930
NOUR COOP-CA	CCI/ABJ/CAJOU/2018-1405	NOURCOOP/2018-CAJ-5	20/06/2018	MOVIS	VIETNAM	530 865
NOUR COOP-CA	CCI/ABJ/CAJOU/2018-1406	NOURCOOP/2018-CAJ-6	20/06/2018	MOVIS	VIETNAM	524 490
NOUR COOP-CA	CCI/ABJ/CAJOU/2018-1578	NOURCOOP/2018-CAJ-7	11/07/2018	MOVIS	VIETNAM	519 860
NOUR COOP-CA	CCI/ABJ/CAJOU/2018-1589	NOURCOOP/2018-CAJ-8	11/07/2018	MOVIS	VIETNAM	508 290
NOUR COOP-CA	CCI/ABJ/CAJOU/2018-1670	NOURCOOP/2018-CAJ-11	20/07/2018	SIVOTRANS	VIETNAM	515 360
NOUR COOP-CA	CCI/ABJ/CAJOU/2018-1671	NOURCOOP/2018-CAJ-9	20/07/2018	SIVOTRANS	VIETNAM	104 020
NOUR COOP-CA	CCI/ABJ/CAJOU/2018-1791	NOURCOOP/2018-CAJ-10	20/07/2018	SIVOTRANS	VIETNAM	414 960
NOUR COOP-CA	CCI/ABJ/CAJOU/2018-1795	NOURCOOP/2018-CAJ-12	20/07/2018	SIVOTRANS	VIETNAM	510 360
NOUR COOP-CA	CCI/ABJ/CAJOU/2018-1901	NOURCOOP/2018-CAJ-14	31/08/2018	SIVOTRANS	VIETNAM	511 850
<b>Total NOUR COOP-CA</b>						<b>6 174 005</b>
PINDA BOROKO	CCI/ABJ/CAJOU/2018-0229	PINDA/2018-COT-3	16/04/2018	SONAT CI	VIETNAM	52 410
PINDA BOROKO	CCI/ABJ/CAJOU/2018-0230	PINDA/2018-CAJ-4	16/04/2018	SONAT CI	INDE	99 121
PINDA BOROKO	CCI/ABJ/CAJOU/2018-0268	PINDA/2018-CAJ-6	18/04/2018	SONAT CI	INDE	96 276
PINDA BOROKO	CCI/ABJ/CAJOU/2018-0607	PINDA/2018-CAJ-10	08/05/2018	SONAT CI	INDE	50 908
PINDA BOROKO	CCI/ABJ/CAJOU/2018-0611	PINDA/2018-CAJ-8	08/05/2018	SONAT CI	INDE	100 250
PINDA BOROKO	CCI/ABJ/CAJOU/2018-0612	PINDA/2018-CAJ-7	08/05/2018	SONAT CI	VIETNAM	163 410
PINDA BOROKO	CCI/ABJ/CAJOU/2018-0664	PINDA/2018-CAJ-9	08/05/2018	SONAT CI	INDE	99 500
PINDA BOROKO	CCI/ABJ/CAJOU/2018-0914	PINDABOROKO/2018-CAJ-11	28/05/2018	SONAT CI	INDE	101 237
PINDA BOROKO	CCI/ABJ/CAJOU/2018-0915	PINDABOROKO/2018-CAJ-13	28/05/2018	SONAT CI	INDE	100 251
PINDA BOROKO	CCI/ABJ/CAJOU/2018-1080	PINDABOROKO/2018-CAJ-14	28/05/2018	SONAT CI	INDE	101 143
PINDA BOROKO	CCI/ABJ/CAJOU/2018-1081	PINDABOROKO/2018-CAJ-12	28/05/2018	SONAT CI	INDE	100 305
PINDA BOROKO	CCI/ABJ/CAJOU/2018-1056	PINDABOROKO/2018-CAJ-16	31/05/2018	SONAT CI	VIETNAM	292 175

CERTIFICATS DE PESAGE DES COOPÉRATIVES MARS-SEPTEMBRE 2018

Exportateur	N° Certificat	N° Packing List	Date Packing List	Transitaire	Pays de destination	Poids Net (Kg)
PINDA BOROKO	CCI/ABI/CAJOU/2018-1102	PINDABOROKO/2018-CAJ-15	31/05/2018	SONAT CI	VIETNAM	157 220
PINDA BOROKO	CCI/ABI/CAJOU/2018-1087	PINDABOROKO/2018-CAJ-17	05/06/2018	SONAT CI	VIETNAM	26 805
PINDA BOROKO	CCI/ABI/CAJOU/2018-1117	PINDABOROKO/2018-CAJ-18	05/06/2018	SONAT CI	INDE	100 133
PINDA BOROKO	CCI/ABI/CAJOU/2018-1209	PINDABOROKO/2018-CAJ-19	07/06/2018	SONAT CI	VIETNAM	159 310
PINDA BOROKO	CCI/ABI/CAJOU/2018-1213	PINDABOROKO/2018-CAJ-20	08/06/2018	SONAT CI	INDE	17 340
<b>Total PINDA BOROKO</b>	CCI/ABI/CAJOU/2018-1756	PINDABOROKO/2018-CAJ-22	09/08/2018	SONAT CI	INDE	165 060
SAV-SCOOPS	CCI/ABI/CAJOU/2018-0107	SAV-SCOOPS/2018-CAJ-2	04/04/2018	B. T. L.	INDE	96 442
SAV-SCOOPS	CCI/ABI/CAJOU/2018-0110	SAV-SCOOPS/2018-CAJ-1	04/04/2018	B. T. L.	INDE	97 100
SAV-SCOOPS	CCI/ABI/CAJOU/2018-0200	SAV-SCOOPS/2018-CAJ-3	12/04/2018	B. T. L.	INDE	196 910
SAV-SCOOPS	CCI/ABI/CAJOU/2018-0324	SAV-SCOOPS/2018-CAJ-4	18/04/2018	B. T. L.	VIETNAM	206 805
SAV-SCOOPS	CCI/ABI/CAJOU/2018-0412	SAV-SCOOPS/2018-CAJ-6	24/04/2018	B. T. L.	INDE	192 570
SAV-SCOOPS	CCI/ABI/CAJOU/2018-0434	SAV-SCOOPS/2018-CAJ-7	26/04/2018	B. T. L.	INDE	97 085
SAV-SCOOPS	CCI/ABI/CAJOU/2018-0504	SAV/2018-CAJ-8	03/05/2018	B. T. L.	INDE	96 490
SAV-SCOOPS	CCI/ABI/CAJOU/2018-0505	SAV/2018-CAJ-9	03/05/2018	B. T. L.	VIETNAM	97 610
SAV-SCOOPS	CCI/ABI/CAJOU/2018-0695	SAV/2018-CAJ-10	03/05/2018	B. T. L.	VIETNAM	198 086
SAV-SCOOPS	CCI/ABI/CAJOU/2018-0610	SAV-SCOOPS/2018-CAJ-11	08/05/2018	B. T. L.	INDE	201 640
SAV-SCOOPS	CCI/ABI/CAJOU/2018-0755	SAV-SCOOPS/2018-CAJ-12	17/05/2018	B. T. L.	INDE	200 060
SAV-SCOOPS	CCI/ABI/CAJOU/2018-0771	SAV-SCOOPS/2018-CAJ-16	17/05/2018	B. T. L.	VIETNAM	101 480
SAV-SCOOPS	CCI/ABI/CAJOU/2018-0772	SAV-SCOOPS/2018-CAJ-14	17/05/2018	B. T. L.	VIETNAM	203 910
SAV-SCOOPS	CCI/ABI/CAJOU/2018-0773	SAV-SCOOPS/2018-CAJ-15	17/05/2018	B. T. L.	INDE	97 774
SAV-SCOOPS	CCI/ABI/CAJOU/2018-1072	SAV-SCOOPS/2018-CAJ-13	17/05/2018	B. T. L.	VIETNAM	200 220
SAV-SCOOPS	CCI/ABI/CAJOU/2018-0895	SAV-SCOOPS/2018-CAJ-19	22/05/2018	B. T. L.	INDE	50 530
SAV-SCOOPS	CCI/ABI/CAJOU/2018-0896	SAV-SCOOPS/2018-CAJ-18	22/05/2018	B. T. L.	INDE	100 990
SAV-SCOOPS	CCI/ABI/CAJOU/2018-1035	SAV-SCOOPS/2018-CAJ-21	24/05/2018	B. T. L.	VIETNAM	310 225
SAV-SCOOPS	CCI/ABI/CAJOU/2018-1036	SAV-SCOOPS/2018-CAJ-20	24/05/2018	B. T. L.	VIETNAM	152 250
SAV-SCOOPS	CCI/ABI/CAJOU/2018-1028	SAVSCOOPS/2018-CAJ-24	30/05/2018	B. T. L.	VIETNAM	50 670
SAV-SCOOPS	CCI/ABI/CAJOU/2018-1058	SAVSCOOPS/2018-CAJ-23	30/05/2018	B. T. L.	VIETNAM	103 280
SAV-SCOOPS	CCI/ABI/CAJOU/2018-1220	SAVSCOOPS/2018-CAJ-25	30/05/2018	B. T. L.	VIETNAM	307 410
SAV-SCOOPS	CCI/ABI/CAJOU/2018-1114	SAVSCOOPS/2018-CAJ-26	06/06/2018	B. T. L.	INDE	97 800
SAV-SCOOPS	CCI/ABI/CAJOU/2018-1194	SAVSCOOPS/2018-CAJ-27	12/06/2018	B. T. L.	INDE	51 040
SAV-SCOOPS	CCI/ABI/CAJOU/2018-1376	SAVSCOOPS/2018-CAJ-30	21/06/2018	B. T. L.	VIETNAM	203 170
SAV-SCOOPS	CCI/ABI/CAJOU/2018-1499	SAV-SCOOPS/2018-CAJ-31	02/07/2018	B. T. L.	INDE	51 140
SAV-SCOOPS	CCI/ABI/CAJOU/2018-1912	SAV-SCOOPS/2018-CAJ-32	31/08/2018	B. T. L.	INDE	103 540
SAV-SCOOPS	CCI/ABI/CAJOU/2018-1921	SAV-SCOOPS/2018-CAJ-33	06/09/2018	B. T. L.	INDE	104 850
SAV-SCOOPS	CCI/ABI/CAJOU/2018-1971	SAV-SCOOPS/2018-CAJ-34	06/09/2018	B. T. L.	INDE	208 420
SAV-SCOOPS	CCI/ABI/CAJOU/2018-1970	SAV-SCOOPS/2018-CAJ-35	11/09/2018	B. T. L.	INDE	105 310
SAV-SCOOPS	CCI/ABI/CAJOU/2018-1990	SAV-SCOOPS/2018-CAJ-37	18/09/2018	B. T. L.	INDE	208 150

7/12

CERTIFICATS DE PESAGE DES COOPÉRATIVES MARS-SEPTEMBRE 2018

Exportateur	N° Certificat	N° Packing List	Date Packing List	Transitaire	Pays de destination	Poids Net (Kg)
SAV-SCOOPS	CCI/ABI/CAJOU/2018-2052	SAV-SCOOPS/2018-CAJ-38	28/09/2018	B. T. L.	INDE	104 330
SAV-SCOOPS	CCI/ABI/CAJOU/2018-2053	SAV-SCOOPS/2018-CAJ-40	28/09/2018	B. T. L.	INDE	103 940
SAV-SCOOPS	CCI/ABI/CAJOU/2018-2054	SAV-SCOOPS/2018-CAJ-41	28/09/2018	B. T. L.	INDE	107 710
SAV-SCOOPS	CCI/ABI/CAJOU/2018-2057	SAV-SCOOPS/2018-CAJ-39	28/09/2018	B. T. L.	INDE	106 980
<b>Total SAV-SCOOPS</b>						<b>4 915 917</b>
SCAB	CCI/ABI/CAJOU/2018-0207	SCAB/2018-CAJ-1	13/04/2018	SALIBTRANS	VIETNAM	188 420
SCAB	CCI/ABI/CAJOU/2018-0332	SCAB/2018-CAJ-2	20/04/2018	SALIBTRANS	VIETNAM	103 300
SCAB	CCI/ABI/CAJOU/2018-0353	SCAB/2018-CAJ-3	23/04/2018	SALIBTRANS	VIETNAM	80 300
SCAB	CCI/ABI/CAJOU/2018-1318	SCAB/2018-CAJ-7	18/06/2018	GLOBAL TRANSIT	VIETNAM	525 140
SCAB	CCI/ABI/CAJOU/2018-1319	SCAB/2018-CAJ-8	18/06/2018	GLOBAL TRANSIT	VIETNAM	256 985
SCAB	CCI/ABI/CAJOU/2018-1327	SCAB/2018-CAJ-5	18/06/2018	GLOBAL TRANSIT	VIETNAM	302 850
SCAB	CCI/ABI/CAJOU/2018-1328	SCAB/2018-CAJ-4	18/06/2018	GLOBAL TRANSIT	VIETNAM	201 610
SCAB	CCI/ABI/CAJOU/2018-1710	SCAB/2018-CAJ-6	18/06/2018	GLOBAL TRANSIT	VIETNAM	502 070
SCAB	CCI/ABI/CAJOU/2018-1889	SCAB/2018-CAJ-9	03/09/2018	SALIBTRANS	VIETNAM	100 420
SCAB	CCI/ABI/CAJOU/2018-1890	SCAB/2018-CAJ-10	03/09/2018	SALIBTRANS	VIETNAM	209 760
SCAB	CCI/ABI/CAJOU/2018-1891	SCAB/2018-CAJ-11	03/09/2018	SALIBTRANS	VIETNAM	54 630
SCAB	CCI/ABI/CAJOU/2018-1894	SCAB/2018-CAJ-12	03/09/2018	SALIBTRANS	VIETNAM	159 030
<b>Total SCAB</b>						<b>2 684 515</b>
SCAK COOP-CA	CCI/ABI/CAJOU/2018-0063	SCAKCOOP/2018-CAJ-4	29/03/2018	B. T. L.	INDE	146 843
SCAK COOP-CA	CCI/ABI/CAJOU/2018-0074	SCAK/2018-CAJ-5	30/03/2018	B. T. L.	INDE	98 816
SCAK COOP-CA	CCI/ABI/CAJOU/2018-0075	SCAK/2018-CAJ-6	30/03/2018	B. T. L.	INDE	98 858
SCAK COOP-CA	CCI/ABI/CAJOU/2018-0076	SCAK/2018-CAJ-7	30/03/2018	B. T. L.	INDE	49 255
SCAK COOP-CA	CCI/BKE/CAJOU/2018-0253	SCAK/2018-CAJ-8	16/04/2018	B. T. L.	VIETNAM	191 250
SCAK COOP-CA	CCI/ABI/CAJOU/2018-0247	SCAK/2018-CAJ-9	17/04/2018	GLOBAL MANUTENTION	INDE	197 540
SCAK COOP-CA	CCI/BKE/CAJOU/2018-0274	SCAK/2018-CAJ-10	17/04/2018	B. T. L.	VIETNAM	202 950
SCAK COOP-CA	CCI/ABI/CAJOU/2018-0281	SCAKCOOP/2018-CAJ-13	18/04/2018	ETS DUVICK	VIETNAM	209 220
SCAK COOP-CA	CCI/ABI/CAJOU/2018-0283	SCAKCOOP/2018-CAJ-12	18/04/2018	ETS DUVICK	VIETNAM	205 380
SCAK COOP-CA	CCI/ABI/CAJOU/2018-0284	SCAKCOOP/2018-CAJ-11	18/04/2018	ETS DUVICK	VIETNAM	301 630
SCAK COOP-CA	CCI/ABI/CAJOU/2018-0372	SCAK/2018-CAJ-14	19/04/2018	GLOBAL MANUTENTION	INDE	89 645
SCAK COOP-CA	CCI/ABI/CAJOU/2018-0405	SCAK/2018-CAJ-15	24/04/2018	BORO	INDE	238 480
SCAK COOP-CA	CCI/ABI/CAJOU/2018-0422	SCAK/2018-CAJ-17	26/04/2018	IVOIRE MARINE	VIETNAM	295 907
SCAK COOP-CA	CCI/ABI/CAJOU/2018-0450	SCAK/2018-CAJ-18	26/04/2018	ETS DUVICK	INDE	48 455
SCAK COOP-CA	CCI/ABI/CAJOU/2018-0468	SCAK/2018-CAJ-19	27/04/2018	ETS DUVICK	VIETNAM	508 380
SCAK COOP-CA	CCI/ABI/CAJOU/2018-0472	SCAK/2018-CAJ-20	27/04/2018	ORACLE TRANSIT	INDE	196 838
SCAK COOP-CA	CCI/ABI/CAJOU/2018-0558	SCAK/2018-CAJ-21	03/05/2018	ORACLE TRANSIT	INDE	199 329
SCAK COOP-CA	CCI/ABI/CAJOU/2018-0542	SCAK/2018-CAJ-22	04/05/2018	IVOIRE MARINE	VIETNAM	199 045
SCAK COOP-CA	CCI/ABI/CAJOU/2018-0543	SCAK/2018-CAJ-24	04/05/2018	IVOIRE MARINE	VIETNAM	200 762
SCAK COOP-CA	CCI/ABI/CAJOU/2018-0544	SCAK/2018-CAJ-23	04/05/2018	IVOIRE MARINE	VIETNAM	198 702

CERTIFICATS DE PESAGE DES COOPÉRATIVES MARS-SEPTEMBRE 2018

Exportateur	N° Certificat	N° Packing List	Date Packing List	Transitaire	Pays de destination	Poids Net (Kg)
SCAK COOP-CA	CCI/ABI/CAJOU/2018-0580	SCAK/2018-CAJ-26	04/05/2018	IVOIRE MARINE	VIETNAM	585 949
SCAK COOP-CA	CCI/ABI/CAJOU/2018-0785	SCAK/2018-CAJ-25	04/05/2018	IVOIRE MARINE	VIETNAM	755 269
SCAK COOP-CA	CCI/ABI/CAJOU/2018-0646	SCAKCOOP/2018-CAJ-27	07/05/2018	BORO	INDE	99 260
SCAK COOP-CA	CCI/ABI/CAJOU/2018-0647	SCAK/2018-CAJ-29	08/05/2018	GLOBAL MANUTENTION	VIETNAM	210 730
SCAK COOP-CA	CCI/ABI/CAJOU/2018-0648	SCAK/2018-CAJ-28	08/05/2018	GLOBAL MANUTENTION	VIETNAM	215 350
SCAK COOP-CA	CCI/ABI/CAJOU/2018-0681	SCAK/2018-CAJ-30	11/05/2018	BORO	VIETNAM	274 481
SCAK COOP-CA	CCI/ABI/CAJOU/2018-0645	SCAK/2018-CAJ-33	14/05/2018	ORACLE TRANSIT	INDE	301 645
SCAK COOP-CA	CCI/ABI/CAJOU/2018-0691	SCAK/2018-CAJ-31	14/05/2018	GLOBAL MANUTENTION	INDE	66 830
SCAK COOP-CA	CCI/ABI/CAJOU/2018-0692	SCAK/2018-CAJ-32	14/05/2018	GLOBAL MANUTENTION	VIETNAM	204 950
SCAK COOP-CA	CCI/ABI/CAJOU/2018-0697	SCAK/2018-CAJ-34	15/05/2018	ETS DUVICK	VIETNAM	405 590
SCAK COOP-CA	CCI/ABI/CAJOU/2018-0733	SCAK/2018-CAJ-35	15/05/2018	GLOBAL MANUTENTION	INDE	129 020
SCAK COOP-CA	CCI/ABI/CAJOU/2018-0758	SCAK/2018-CAJ-37	17/05/2018	ETS DUVICK	VIETNAM	405 595
SCAK COOP-CA	CCI/ABI/CAJOU/2018-0789	SCAK/2018-CAJ-36	17/05/2018	AFRICA TRANSIT	VIETNAM	656 607
SCAK COOP-CA	CCI/ABI/CAJOU/2018-0803	SCAKCOOP/2018-CAJ-39	18/05/2018	B. T. L.	INDE	101 440
SCAK COOP-CA	CCI/ABI/CAJOU/2018-0804	SCAKCOOP/2018-CAJ-38	18/05/2018	B. T. L.	INDE	201 032
SCAK COOP-CA	CCI/ABI/CAJOU/2018-0805	SCAKCOOP/2018-CAJ-40	18/05/2018	B. T. L.	INDE	100 990
SCAK COOP-CA	CCI/ABI/CAJOU/2018-0806	SCAKCOOP/2018-CAJ-41	18/05/2018	ORACLE TRANSIT	INDE	33 903
SCAK COOP-CA	CCI/ABI/CAJOU/2018-0961	SCAKCOOP/2018-CAJ-43	28/05/2018	ETS DUVICK	VIETNAM	303 610
SCAK COOP-CA	CCI/ABI/CAJOU/2018-0999	SCAKCOOP/2018-CAJ-42	28/05/2018	GLOBAL MANUTENTION	INDE	478 905
SCAK COOP-CA	CCI/ABI/CAJOU/2018-0976	SCAKCOOP/2018-CAJ-44	29/05/2018	BORO	INDE	100 240
SCAK COOP-CA	CCI/ABI/CAJOU/2018-1135	SCAKCOOP/2018-CAJ-46	07/06/2018	B. T. L.	INDE	102 818
SCAK COOP-CA	CCI/ABI/CAJOU/2018-1136	SCAKCOOP/2018-CAJ-47	07/06/2018	B. T. L.	INDE	101 176
SCAK COOP-CA	CCI/ABI/CAJOU/2018-1196	SCAKCOOP/2018-CAJ-48	12/06/2018	B. T. L.	INDE	103 080
SCAK COOP-CA	CCI/ABI/CAJOU/2018-1241	SCAKCOOP/2018-CAJ-49	15/06/2018	BORO	INDE	101 740
SCAK COOP-CA	CCI/ABI/CAJOU/2018-1430	SCAKCOOP/2018-CAJ-50	27/06/2018	BORO	VIETNAM	163 500
SCAK COOP-CA	CCI/BKE/CAJOU/2018-1566	SCAKCOOP/2018-CAJ-54	10/07/2018	B. T. L.	VIETNAM	106 060
SCAK COOP-CA	CCI/BKE/CAJOU/2018-1567	SCAKCOOP/2018-CAJ-55	10/07/2018	B. T. L.	VIETNAM	204 905
SCAK COOP-CA	CCI/BKE/CAJOU/2018-1568	SCAKCOOP/2018-CAJ-51	10/07/2018	B. T. L.	VIETNAM	200 720
SCAK COOP-CA	CCI/BKE/CAJOU/2018-1569	SCAKCOOP/2018-CAJ-53	10/07/2018	B. T. L.	VIETNAM	90 060
SCAK COOP-CA	CCI/BKE/CAJOU/2018-1570	SCAKCOOP/2018-CAJ-52	10/07/2018	B. T. L.	VIETNAM	199 110
SCAK COOP-CA	CCI/ABI/CAJOU/2018-1606	SCAKCOOP/2018-CAJ-56	11/07/2018	AFRICA TRANSIT	INDE	66 337
SCAK COOP-CA	CCI/BKE/CAJOU/2018-1587	SCAKCOOP/2018-CAJ-58	11/07/2018	B. T. L.	VIETNAM	190 945
SCAK COOP-CA	CCI/BKE/CAJOU/2018-1666	SCAKCOOP/2018-CAJ-57BKE	11/07/2018	B. T. L.	VIETNAM	183 608
SCAK COOP-CA	CCI/ABI/CAJOU/2018-1684	SCAKCOOP/2018-CAJ-60	18/07/2018	GLOBAL MANUTENTION	VIETNAM	179 590
SCAK COOP-CA	CCI/ABI/CAJOU/2018-1713	SCAKCOOP/2018-CAJ-59	18/07/2018	ETS DUVICK	VIETNAM	298 640
SCAK COOP-CA	CCI/ABI/CAJOU/2018-1708	SCAKCOOP/2018-CAJ-62	25/07/2018	ETS DUVICK	VIETNAM	202 640
SCAK COOP-CA	CCI/ABI/CAJOU/2018-1718	SCAKCOOP/2018-CAJ-61	25/07/2018	ETS DUVICK	VIETNAM	191 230
SCAK COOP-CA	CCI/ABI/CAJOU/2018-1807	SCAKCOOP/2018-CAJ-65	14/08/2018	ETS DUVICK	VIETNAM	207 820

9/12

CERTIFICATS DE PESAGE DES COOPÉRATIVES MARS-SEPTEMBRE 2018

Exportateur	N° Certificat	N° Packing List	Date Packing List	Transitaire	Pays de destination	Poids Net (Kg)
SCAK COOP-CA	CCI/ABI/CAJOU/2018-1811	SCAKCOOP/2018-CAJ-63	14/08/2018	ETS DUVICK	VIETNAM	210 330
SCAK COOP-CA	CCI/ABI/CAJOU/2018-1812	SCAKCOOP/2018-CAJ-64	14/08/2018	ETS DUVICK	VIETNAM	214 170
SCAK COOP-CA	CCI/ABI/CAJOU/2018-1847	SCAKCOOP/2018-CAJ-66	29/08/2018	ORACLE TRANSIT	INDE	292 000
SCAK COOP-CA	CCI/ABI/CAJOU/2018-1987	SCAKCOOP/2018-CAJ-67	17/09/2018	IVOIRE MARINE	VIETNAM	101 617
SCAK COOP-CA	CCI/ABI/CAJOU/2018-1991	SCAKCOOP/2018-CAJ-69	18/09/2018	BORO	INDE	95 870
SCAK COOP-CA	CCI/ABI/CAJOU/2018-1992	SCAKCOOP/2018-CAJ-68	18/09/2018	BORO	INDE	78 910
<b>Total SCAK COOP-CA</b>						<b>13 433 557</b>
SCCK COOP-CA	CCI/ABI/CAJOU/2018-0264	SCCKCOOP/2018-CAJ-2	17/04/2018	AS SHIPPING	VIETNAM	712 050
SCCK COOP-CA	CCI/ABI/CAJOU/2018-0288	SCCKCOOP/2018-CAJ-1	17/04/2018	AS SHIPPING	VIETNAM	303 470
SCCK COOP-CA	CCI/ABI/CAJOU/2018-0644	SCCK/2018-CAJ-3	14/05/2018	AS SHIPPING	VIETNAM	646 228
SCCK COOP-CA	CCI/ABI/CAJOU/2018-1057	SCCKCOOP/2018-CAJ-4	01/06/2018	AS SHIPPING	INDE	644 565
SCCK COOP-CA	CCI/ABI/CAJOU/2018-1301	SCCK/2018-CAJ-5	18/06/2018	AS SHIPPING	VIETNAM	520 198
SCCK COOP-CA	CCI/ABI/CAJOU/2018-1309	SCCK/2018-CAJ-6	18/06/2018	AS SHIPPING	INDE	652 040
SCCK COOP-CA	CCI/ABI/CAJOU/2018-1605	SCCKCOOP/2018-CAJ-7	09/07/2018	AS SHIPPING	INDE	520 095
<b>Total SCCK COOP-CA</b>						<b>3 998 646</b>
SCGT SCOOPS	CCI/ABI/CAJOU/2018-0184	GNEGNE/2018-CAJ-2	10/04/2018	AMAL TRANSIT	VIETNAM	214 960
SCGT SCOOPS	CCI/ABI/CAJOU/2018-0464	GNEGNE/2018-CAJ-4	26/04/2018	AMAL TRANSIT	VIETNAM	322 870
SCGT SCOOPS	CCI/ABI/CAJOU/2018-0465	GNEGNE/2018-CAJ-5	26/04/2018	AMAL TRANSIT	VIETNAM	211 380
SCGT SCOOPS	CCI/ABI/CAJOU/2018-0625	GNEGNE/2018-CAJ-11	09/05/2018	SNBV	VIETNAM	299 140
SCGT SCOOPS	CCI/ABI/CAJOU/2018-0760	SCGTSCOOPS/2018-CAJ-9	17/05/2018	SNBV	VIETNAM	288 530
SCGT SCOOPS	CCI/ABI/CAJOU/2018-0888	SCGT/2018-CAJ-10	23/05/2018	SNBV	VIETNAM	242 685
SCGT SCOOPS	CCI/ABI/CAJOU/2018-0932	SCGTSCOOPS/2018-CAJ-12	25/05/2018	SNBV	CHINE	52 500
SCGT SCOOPS	CCI/ABI/CAJOU/2018-0933	SCGTSCOOPS/2018-CAJ-13	25/05/2018	SNBV	VIETNAM	100 240
SCGT SCOOPS	CCI/ABI/CAJOU/2018-1019	SCGTSCOOPS/2018-CAJ-14	25/05/2018	SNBV	CHINE	99 170
<b>Total SCGT SCOOPS</b>						<b>1 831 475</b>
SCNVIB SCOOPS	CCI/ABI/CAJOU/2018-0455	SCNVIB/2018-CAJ-3	26/04/2018	SIVOTRANS	VIETNAM	513 080
SCNVIB SCOOPS	CCI/ABI/CAJOU/2018-0459	SCNVIB/2018-CAJ-1	26/04/2018	SIVOTRANS	VIETNAM	516 270
SCNVIB SCOOPS	CCI/ABI/CAJOU/2018-0460	SCNVIB/2018-CAJ-2	26/04/2018	SIVOTRANS	VIETNAM	523 650
SCNVIB SCOOPS	CCI/ABI/CAJOU/2018-0480	SCNVIB/2018-CAJ-4	26/04/2018	SIVOTRANS	VIETNAM	516 920
SCNVIB SCOOPS	CCI/ABI/CAJOU/2018-0797	SCNVIBSCOOPS/2018-CAJ-5	17/05/2018	SIVOTRANS	VIETNAM	514 331
SCNVIB SCOOPS	CCI/ABI/CAJOU/2018-1863	SCNVIBSCOOPS/2018-CAJ-10	18/05/2018	SIVOTRANS	VIETNAM	515 360
SCNVIB SCOOPS	CCI/ABI/CAJOU/2018-1282	SCNVIBSCOOPS/2018-CAJ-8	12/06/2018	AFRICA TRANSIT	VIETNAM	512 550
SCNVIB SCOOPS	CCI/ABI/CAJOU/2018-1667	SCNVIBSCOOPS/2018-CAJ-11	19/07/2018	SIVOTRANS	VIETNAM	511 530
SCNVIB SCOOPS	CCI/ABI/CAJOU/2018-1668	SCNVIBSCOOPS/2018-CAJ-14	19/07/2018	SIVOTRANS	VIETNAM	509 540
SCNVIB SCOOPS	CCI/ABI/CAJOU/2018-1751	SCNVIBSCOOPS/2018-CAJ-13	19/07/2018	MOVIS	VIETNAM	518 160
SCNVIB SCOOPS	CCI/ABI/CAJOU/2018-1755	SCNVIBSCOOPS/2018-CAJ-12	19/07/2018	MOVIS	VIETNAM	518 835
SCNVIB SCOOPS	CCI/ABI/CAJOU/2018-1859	SCNVIB/2018-CAJ-15	28/08/2018	MOVIS	VIETNAM	536 830
SCNVIB SCOOPS	CCI/ABI/CAJOU/2018-2044	SCNVIB/2018-CAJ-16	26/09/2018	AFRICA TRANSIT	VIETNAM	488 660

10/12

CERTIFICATS DE PESAGE DES COOPÉRATIVES MARS-SEPTEMBRE 2018

Exportateur	N° Certificat	N° Packing List	Date Packing List	Transitaire	Pays de destination	Poids Net (Kg)
SCNVIB SCOOPS	CCI/ABI/CAJOU/2018-2056	SCNVIBSCOOPS/2018-CAJ-17	28/09/2018	AFRICA TRANSIT	VIETNAM	503 370
<b>Total SCNVIB SCOOPS</b>						<b>7 199 086</b>
SCOATT	CCI/ABI/CAJOU/2018-0071	SCOATT/2018-CAJ-3	29/03/2018	SIMAT	VIETNAM	207 240
SCOATT	CCI/ABI/CAJOU/2018-0072	SCOATT/2018-CAJ-2	29/03/2018	SIMAT	VIETNAM	98 260
SCOATT	CCI/ABI/CAJOU/2018-0083	SCOATT/2018-CAJ-1	29/03/2018	SIMAT	INDE	97 330
SCOATT	CCI/ABI/CAJOU/2018-0145	SCOATT/2018-CAJ-5	06/04/2018	LTA	VIETNAM	317 520
SCOATT	CCI/ABI/CAJOU/2018-0148	SCOATT/2018-CAJ-4	06/04/2018	SIMAT	VIETNAM	107 120
SCOATT	CCI/ABI/CAJOU/2018-0269	SCOATT/2018-CAJ-6	17/04/2018	AS SHIPPING	VIETNAM	154 450
SCOATT	CCI/ABI/CAJOU/2018-0891	SCOATT/2018-CAJ-7	18/04/2018	DIKAN TRANSIT	INDE	508 818
SCOATT	CCI/ABI/CAJOU/2018-0414	SCOATT/2018-CAJ-8	23/04/2018	DIKAN TRANSIT	INDE	412 386
SCOATT	CCI/ABI/CAJOU/2018-0519	SCOATT/2018-CAJ-9	02/05/2018	LTA	VIETNAM	158 826
SCOATT	CCI/ABI/CAJOU/2018-0520	SCOATT/2018-CAJ-10	02/05/2018	SIMAT	VIETNAM	52 500
SCOATT	CCI/ABI/CAJOU/2018-0597	SCOATT/2018-CAJ-12	07/05/2018	LTA	VIETNAM	161 277
SCOATT	CCI/ABI/CAJOU/2018-0616	SCOATT/2018-CAJ-11	07/05/2018	SIMAT	INDE	30 035
SCOATT	CCI/ABI/CAJOU/2018-0724	SCOATT/2018-CAJ-13	14/05/2018	DIKAN TRANSIT	VIETNAM	304 620
SCOATT	CCI/ABI/CAJOU/2018-1531	SCOATT/2018-CAJ-26	06/07/2018	AS SHIPPING	INDE	231 725
SCOATT	CCI/ABI/CAJOU/2018-1532	SCOATT/2018-CAJ-22	06/07/2018	AS SHIPPING	INDE	390 465
SCOATT	CCI/ABI/CAJOU/2018-1533	SCOATT/2018-CAJ-18	06/07/2018	AS SHIPPING	VIETNAM	594 665
SCOATT	CCI/ABI/CAJOU/2018-1534	SCOATT/2018-CAJ-14	06/07/2018	AS SHIPPING	VIETNAM	200 070
SCOATT	CCI/ABI/CAJOU/2018-1535	SCOATT/2018-CAJ-19	06/07/2018	DIKAN TRANSIT	VIETNAM	199 080
SCOATT	CCI/ABI/CAJOU/2018-1536	SCOATT/2018-CAJ-21	06/07/2018	DIKAN TRANSIT	INDE	523 750
SCOATT	CCI/ABI/CAJOU/2018-1541	SCOATT/2018-CAJ-15	06/07/2018	AS SHIPPING	VIETNAM	417 515
SCOATT	CCI/ABI/CAJOU/2018-1543	SCOATT/2018-CAJ-20	06/07/2018	SIMAT	INDE	55 330
SCOATT	CCI/ABI/CAJOU/2018-1544	SCOATT/2018-CAJ-16	06/07/2018	SIMAT	VIETNAM	66 605
SCOATT	CCI/ABI/CAJOU/2018-1545	SCOATT/2018-CAJ-24	06/07/2018	SIMAT	INDE	521 270
SCOATT	CCI/ABI/CAJOU/2018-1560	SCOATT/2018-CAJ-23	06/07/2018	SIMAT	INDE	515 140
SCOATT	CCI/ABI/CAJOU/2018-1563	SCOATT/2018-CAJ-17	06/07/2018	LTA	VIETNAM	273 641
SCOATT	CCI/ABI/CAJOU/2018-1707	SCOATT/2018-CAJ-25	06/07/2018	DIKAN TRANSIT	INDE	515 630
<b>Total SCOATT</b>						<b>7 115 268</b>
SCOLAS	CCI/ABI/CAJOU/2018-1603	SCOLAS/2018-CAJ-1	09/07/2018	B. T. L.	VIETNAM	103 414
SCOLAS	CCI/ABI/CAJOU/2018-1604	SCOLAS/2018-CAJ-2	11/07/2018	GENERAL TRANSIT ABIDJAN	CHINE	104 101
<b>Total SCOLAS</b>						<b>207 515</b>
SCOOPS KOUHAYIFLA	CCI/ABI/CAJOU/2018-0807	KOUHAYIFLA/2018-CAJ-1	18/05/2018	SBM TRANSIT	CHINE	15 697
SCOOPS KOUHAYIFLA	CCI/ABI/CAJOU/2018-0936	KOUHAYIFLA/2018-CAJ-3	22/05/2018	SBM TRANSIT	INDE	34 356
SCOOPS KOUHAYIFLA	CCI/ABI/CAJOU/2018-0937	KOUHAYIFLA/2018-CAJ-2	22/05/2018	SITRACOM	INDE	47 888
SCOOPS KOUHAYIFLA	CCI/ABI/CAJOU/2018-1400	KOUHAYIFLA/2018-CAJ-4	21/06/2018	SBM TRANSIT	VIETNAM	51 405
<b>Total SCOOPS KOUHAYIFLA</b>						<b>149 346</b>
UCAB-CI SCOOP-CA	CCI/ABI/CAJOU/2018-0085	UCAB/2018-CAJ-3	29/03/2018	FM TRANSIT	INDE	192 384

11/12

CERTIFICATS DE PESAGE DES COOPÉRATIVES MARS-SEPTEMBRE 2018

Exportateur	N° Certificat	N° Packing List	Date Packing List	Transitaire	Pays de destination	Poids Net (Kg)
UCAB-CI SCOOP-CA	CCI/ABI/CAJOU/2018-0091	UCAB/2018-CAJ-5	03/04/2018	FM TRANSIT	INDE	392 289
UCAB-CI SCOOP-CA	CCI/ABI/CAJOU/2018-0176	UCAB/2018-CAJ-7	10/04/2018	FM TRANSIT	VIETNAM	164 251
UCAB-CI SCOOP-CA	CCI/ABI/CAJOU/2018-0177	UCAB/2018-CAJ-6	10/04/2018	FM TRANSIT	VIETNAM	146 565
UCAB-CI SCOOP-CA	CCI/ABI/CAJOU/2018-0413	UCAB/2018-CAJ-8	24/04/2018	GLOBAL MANUTENTION	INDE	98 272
UCAB-CI SCOOP-CA	CCI/ABI/CAJOU/2018-0875	UCAB-CI/2018-CAJ-9	23/05/2018	FM TRANSIT	VIETNAM	209 433
UCAB-CI SCOOP-CA	CCI/ABI/CAJOU/2018-0876	UCAB-CI/2018-CAJ-10	23/05/2018	OCG (OCEAN COMPANY G	VIETNAM	263 950
UCAB-CI SCOOP-CA	CCI/ABI/CAJOU/2018-0877	UCAB-CI/2018-CAJ-11	23/05/2018	OCG (OCEAN COMPANY G	VIETNAM	243 325
UCAB-CI SCOOP-CA	CCI/ABI/CAJOU/2018-0878	UCAB-CI/2018-CAJ-12	23/05/2018	OCG (OCEAN COMPANY G	INDE	147 967
UCAB-CI SCOOP-CA	CCI/ABI/CAJOU/2018-1410	UCAB/2018-CAJ-13	26/06/2018	OCG (OCEAN COMPANY G	VIETNAM	502 417
UCAB-CI SCOOP-CA	CCI/ABI/CAJOU/2018-1438	UCAB/2018-CAJ-14	26/06/2018	OCG (OCEAN COMPANY G	VIETNAM	528 583
UCAB-CI SCOOP-CA	CCI/ABI/CAJOU/2018-1486	UCAB/2018-CAJ-15	29/06/2018	OCG (OCEAN COMPANY G	VIETNAM	293 930
UCAB-CI SCOOP-CA	CCI/ABI/CAJOU/2018-1491	UCAB/2018-CAJ-18	02/07/2018	REAL SUARL	VIETNAM	507 830
UCAB-CI SCOOP-CA	CCI/ABI/CAJOU/2018-1546	UCAB/2018-CAJ-23	06/07/2018	REAL SUARL	VIETNAM	404 990
UCAB-CI SCOOP-CA	CCI/ABI/CAJOU/2018-1645	UCAB-CI/2018-CAJ-25	17/07/2018	OCG (OCEAN COMPANY G	VIETNAM	306 380
UCAB-CI SCOOP-CA	CCI/ABI/CAJOU/2018-1688	UCAB-CI/2018-CAJ-24	17/07/2018	OCG (OCEAN COMPANY G	VIETNAM	289 800
UCAB-CI SCOOP-CA	CCI/ABI/CAJOU/2018-1828	UCAB-CI/2018-CAJ-26	08/08/2018	FM TRANSIT	VIETNAM	369 927
UCAB-CI SCOOP-CA	CCI/ABI/CAJOU/2018-1945	UCAB-CI/2018-CAJ-27	11/09/2018	OCG (OCEAN COMPANY G	VIETNAM	615 890
UCAB-CI SCOOP-CA	CCI/ABI/CAJOU/2018-1947	UCAB-CI/2018-CAJ-28	11/09/2018	OCG (OCEAN COMPANY G	VIETNAM	553 985
<b>Total UCAB-CI SCOOP-CA</b>						<b>6 232 168</b>
<b>TOTAL POIDS NET</b>						<b>110 124 179</b>

12/12

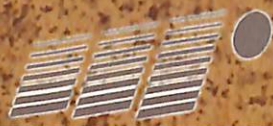

Chambre de Commerce et  
d'Industrie de Côte d'Ivoire